

Руководство по ремонту и оформлению пункта выдачи заказов

Казахстан

Открываете своей пункт выдачи заказов?

В этом руководстве мы подробно рассказываем о каждом этапе ремонта, даём готовые макеты, а ещё советуем, как сделать пункт выдачи заметным и привлечь больше клиентов

Содержание

О документе

Содержание.....	3
-----------------	---

Входная группа

Список дел.....	6
Что во входной группе.....	7
Входная группа вечером.....	8
Базовое и дополнительное брендрование.....	9
Типы вывесок.....	10
Охранные поля.....	16
Где установить вывеску.....	18
Дескриптор.....	22
Панель-кронштейн.....	24
Лайт-бокс с режимом работы.....	26
Табличка с режимом работы.....	29
Наклейки на входную дверь.....	32
Навигация.....	34
Вход в пункт выдачи.....	36

Планировка

Как разделить площадь.....	42
План пункта выдачи.....	43
Что в клиентской зоне.....	44
Базовые и дополнительные зоны.....	45
Рабочая зона.....	47
Зона ожидания.....	50
Зона примерочных.....	53
Зона проверки.....	56
Детская зона.....	59

Что в складской зоне.....	62
Базовые и дополнительные зоны.....	63
Зона хранения заказов.....	64
Рабочая зона на складе.....	67
Туалетная комната.....	70

Ремонт

Список дел.....	75
Анализ помещения.....	76
Возводим стены.....	79
Проводка электрики.....	83
Напольное покрытие.....	87
Цвет краски.....	94
Потолок.....	95
Стены.....	98
Розетки.....	102
Освещение.....	107
Камеры.....	112
Кондиционер.....	115
Батареи.....	118
Двери.....	120
Пожарная безопасность.....	123

Мебель

Мебель и оборудование.....	128
Базовая и дополнительная мебель.....	129
Стол менеджера.....	130

Стол выдачи.....	132
Стол для проверки товаров.....	135
Примерочные.....	137
Скамейка.....	139
Зеркало.....	141
Урна.....	142
Мебель и оборудование на складе.....	143

Текстиль

Базовый набор текстиля.....	153
-----------------------------	-----

Брендрование

Как оформить пункт выдачи.....	159
Базовое и дополнительное брендрование.....	160
Бренд-стена.....	161
Плакат.....	165
Накладки на мебель.....	167

Информационные материалы

Базовый набор.....	172
Информация о камерах наблюдения.....	173
Тейбл-тент для вкладышей.....	175
Уголок потребителя.....	177

Входная группа

делаем пункт выдачи
привлекательным и заметным

- 01 Вывеска
- 02 Панель-кронштейн
- 03 Лайтбокс
- 04 Табличка с режимом работы
- 05 Наклейки на дверь
- 06 Навигация
- 07 Вход в пункт выдачи

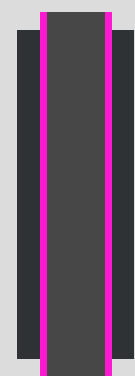

wildberries

тапсырыстарды беру пункті

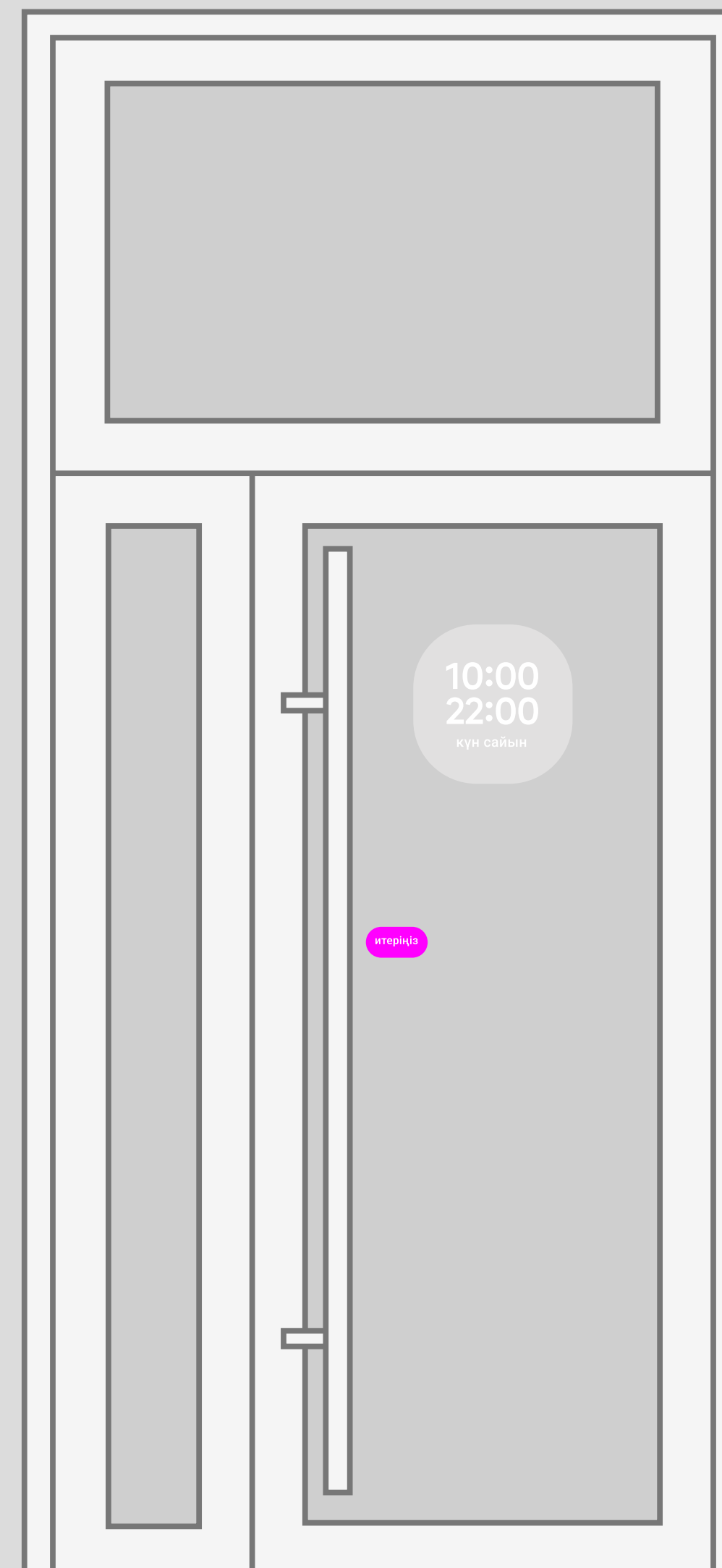
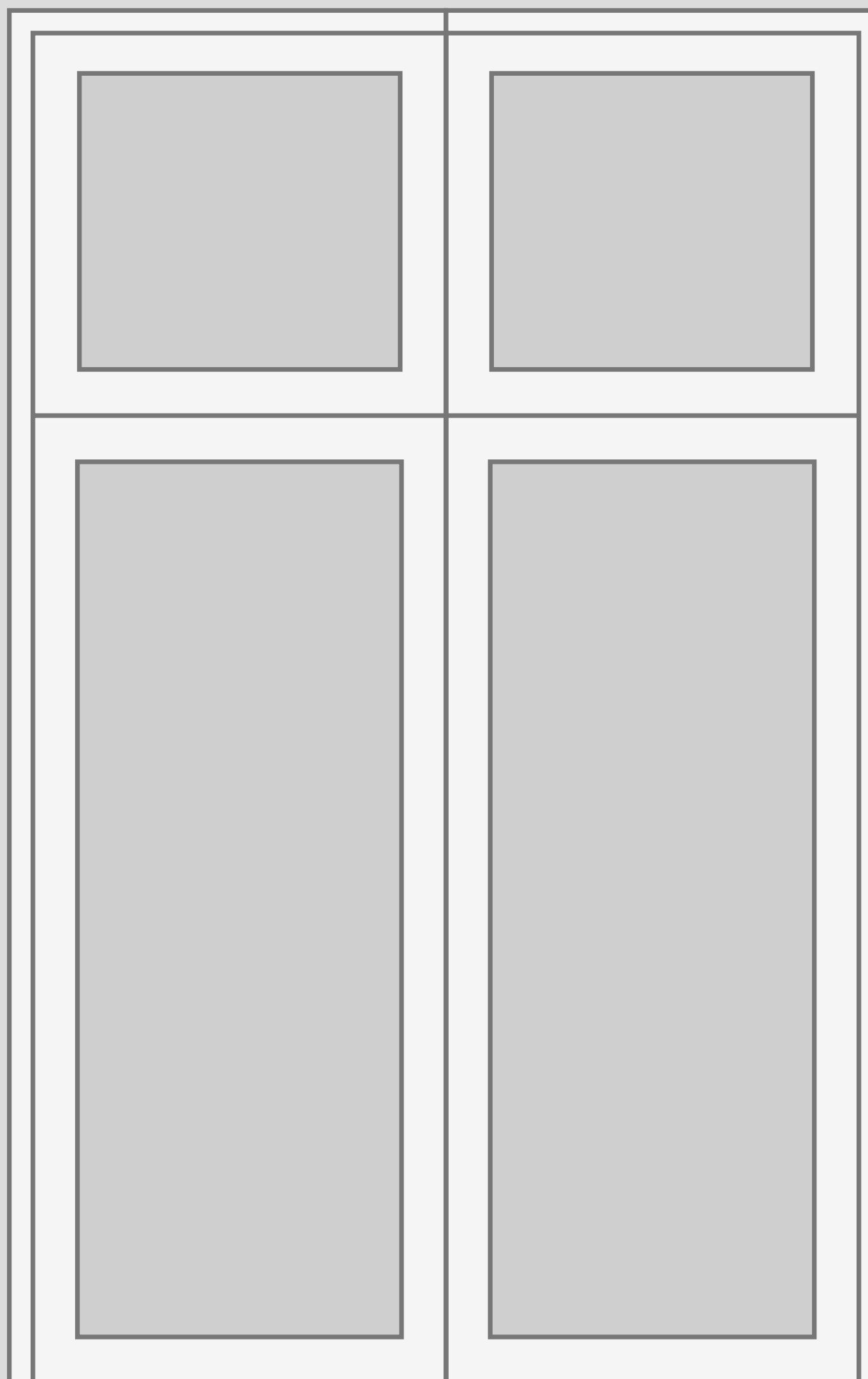
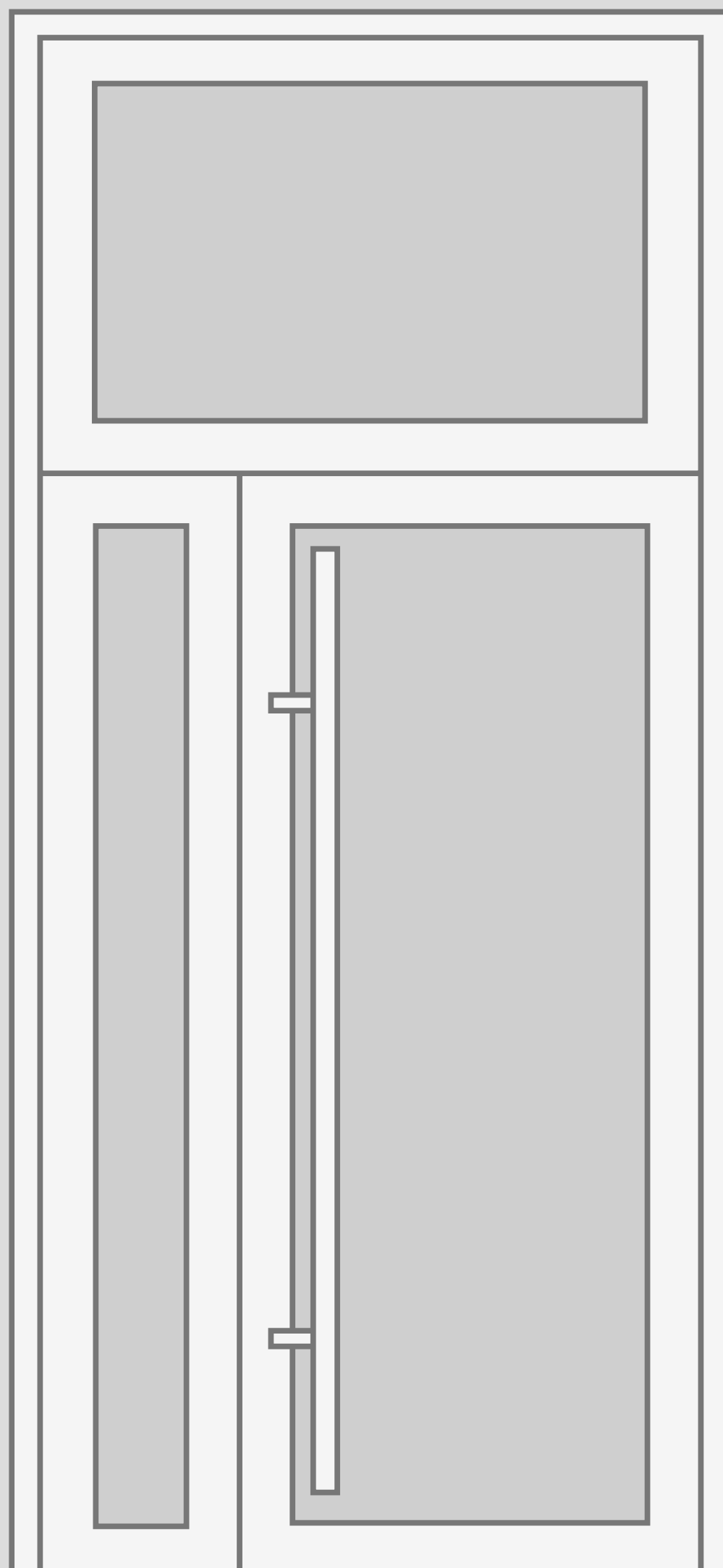

Список дел

1

Согласовать размещение

2

Установить вывеску,
дескриптор, панель-
кронштейн, лайтбокс или
табличку

3

Добавить наклейки
с информацией

4

Продумать навигацию
до пункта выдачи

5

Привести в порядок
территорию у входа

Что во входной группе

1. Вывеска
2. Дескриптор
3. Панель-кронштейн
4. Лайтбокс с режимом работы
5. Наклейка с режимом работы
6. Наклейка «На себя» или «От себя»

Вывеска, кронштейн и лайтбокс сделают ваш пункт выдачи заметнее.

У нас единые стандарты оформления — пожалуйста, не отступайте от фирменного стиля, концепции и технических характеристик

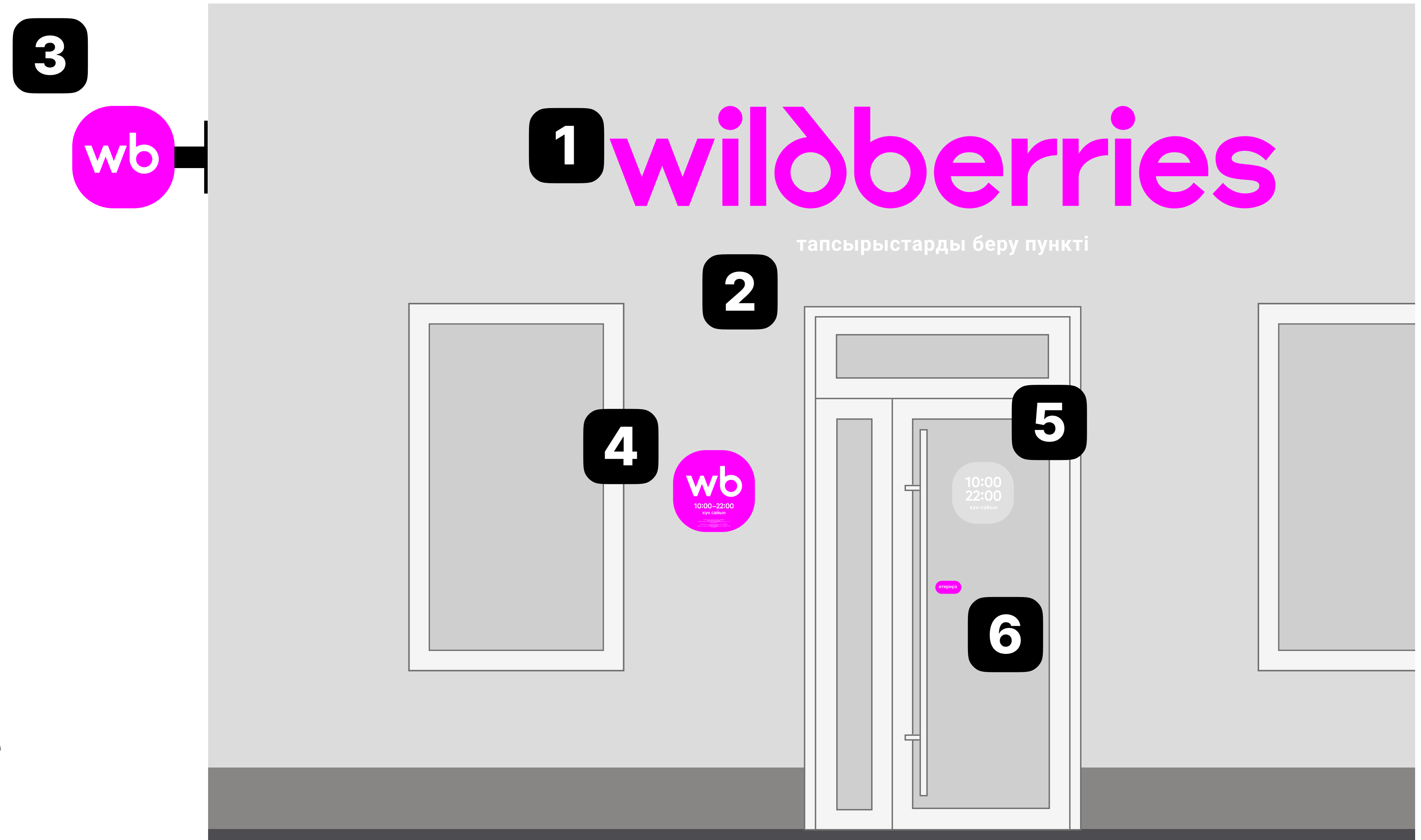

Входная группа вечером

1. Вывеска
2. Панель-кронштейн
3. Лайтбокс

Так пункт должен выглядеть вечером. Позаботьтесь о том, чтобы вывеска, панель-кронштейн и лайтбокс с режимом работы светились и днём, и ночью

2



1

wildberries

тапсырыстарды беру пункті

3



10:00
22:00
күн сайын

Базовое и дополнительное брендирование

Базовый набор — это элементы, которые обязательно нужно разместить на фасаде. Дополнительные элементы можно разместить по желанию



Базовый набор:

1. Вывеска
2. Дескриптор
3. Панель-кронштейн
4. Режим работы
5. Наклейки на дверь



Дополнительные элементы:

1. Навигационные указатели

Согласуйте установку с владельцем здания и органами, которые отвечают за размещение конструкций на фасаде. Размещайте только то, что разрешено к установке в вашем населённом пункте

Вывеска

[посмотреть все вывески](#)

Выберите тип вывески, который подходит под ваш фасад



Объёмные световые буквы на подрамнике

Это приоритетный вариант. Выберите его, если соседние вывески на фасаде без прямоугольных подложек



Объёмные буквы на цветной подложке

Выберите такую вывеску, если соседние тоже на подложке и правила населённого пункта это не запрещают



Объёмные белые световые буквы на подрамнике

Подойдёт, если цветные буквы нарушают дизайн-код или вывеска плохо читается на тёмном фасаде

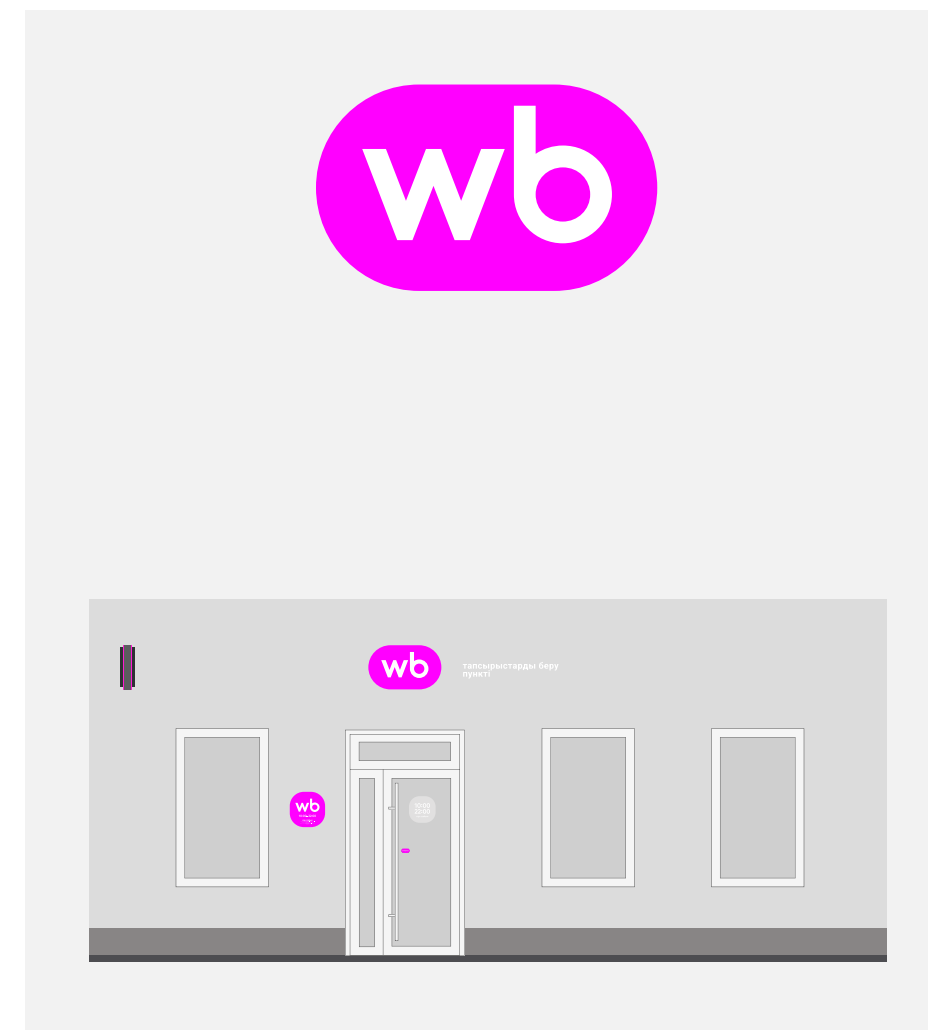

Мини-версия цветная

Если большая вывеска не помещается на фасад по ширине, установите мини-версию

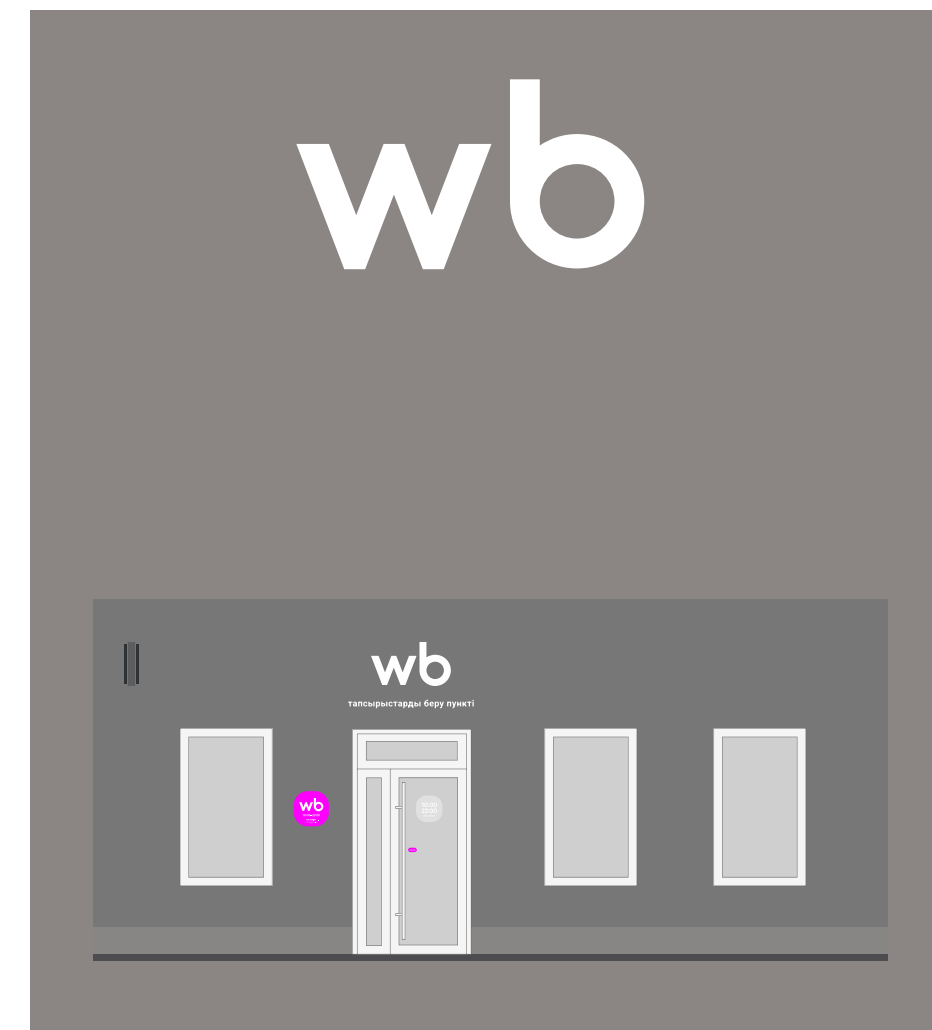

Мини-версия белая

Если цветной вариант мини-вывески нарушает дизайн-код, используйте версию белого цвета

Объёмные световые буквы на подрамнике

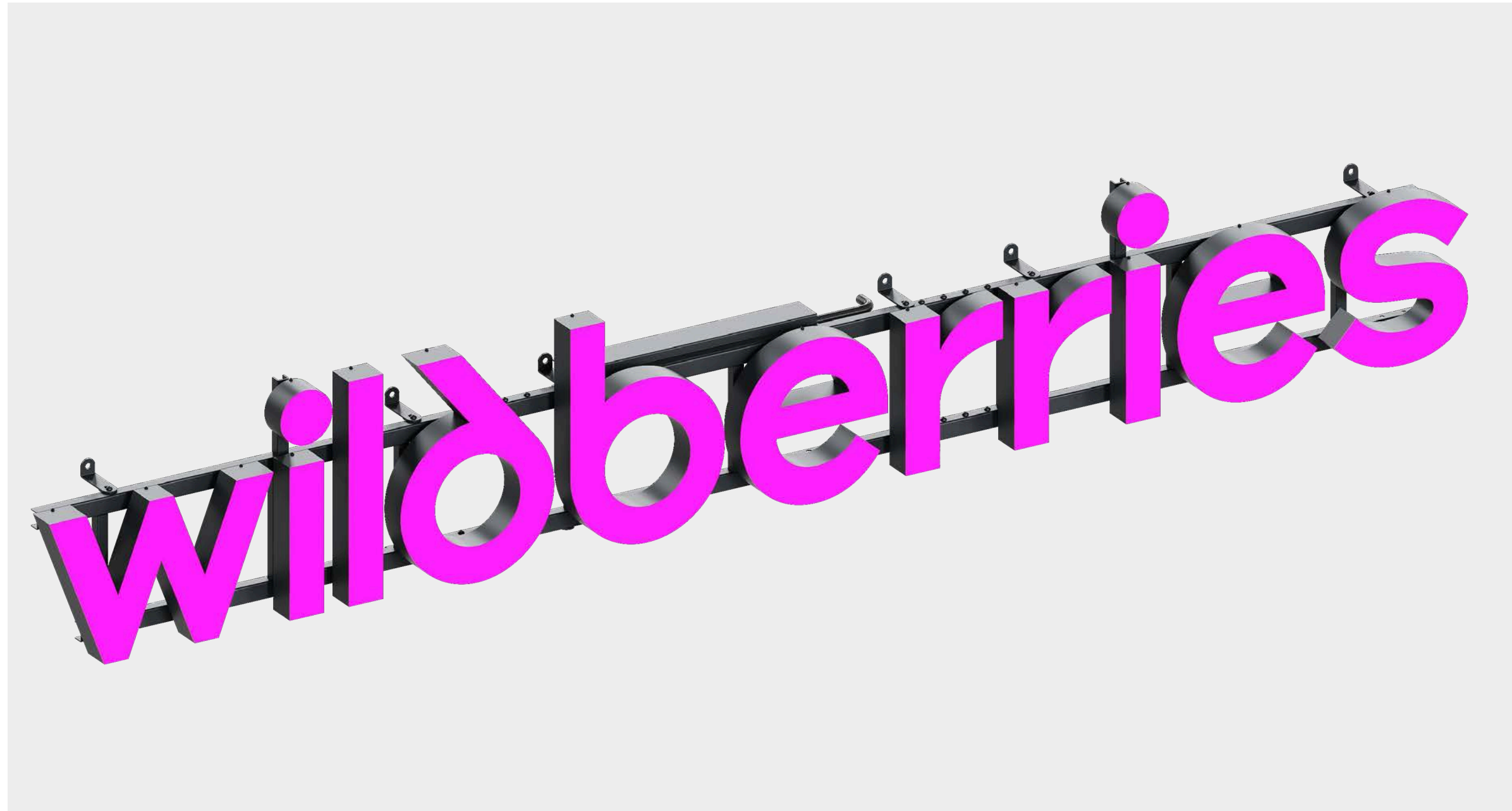

Стандартная вывеска

Большая: 50×325 см
Средняя: 40×260 см
Маленькая: 30×204 см



Дополнительные размеры для случаев,
когда есть ограничения по высоте вывески

25×162,5 см
20×130 см
15×97,5 см

Объёмные световые буквы на подложке

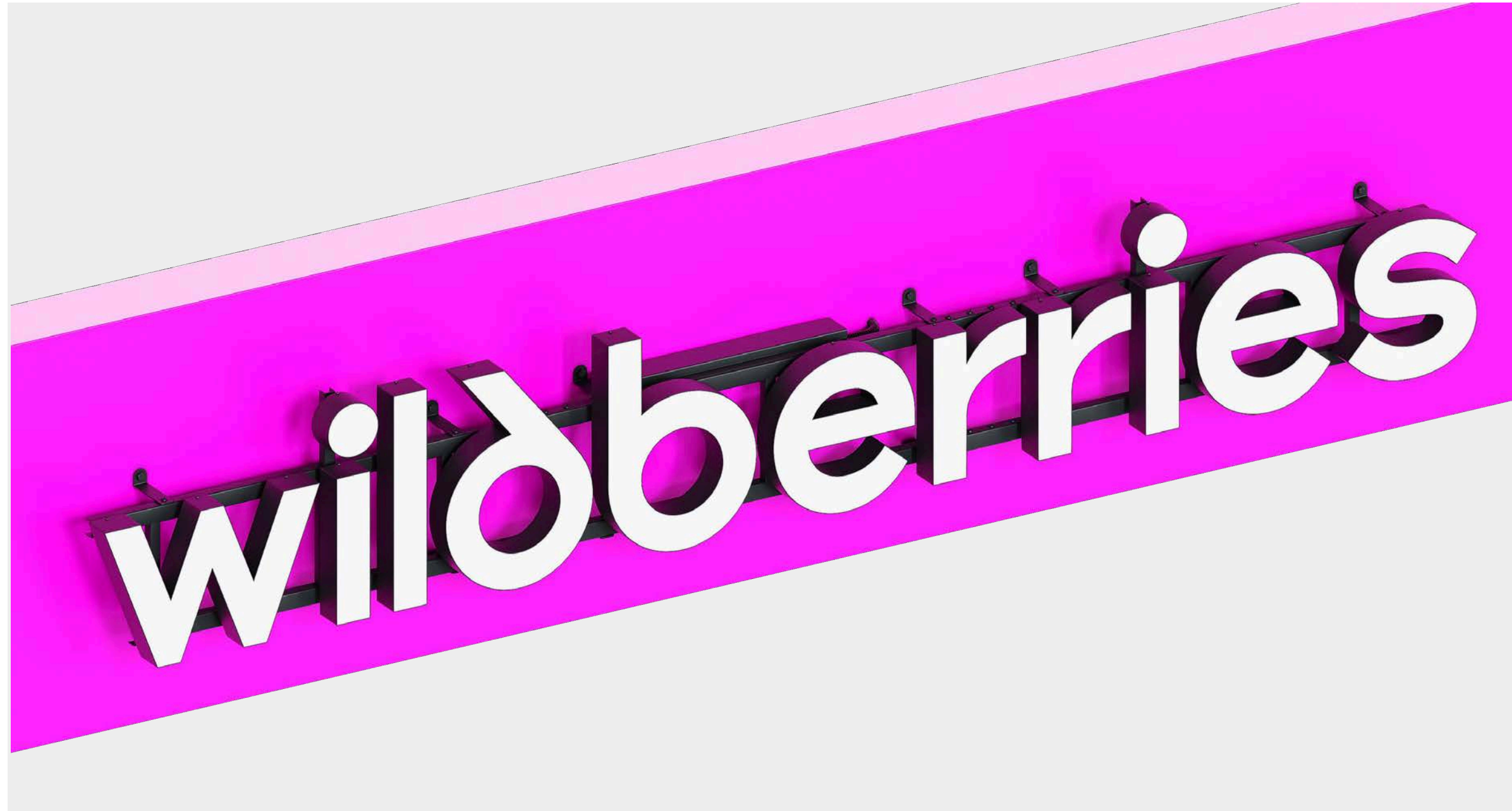

*Закажите подложку самостоятельно.
Длина и ширина будут зависеть от размеров фриза.
Пожалуйста, соблюдайте охранные поля —
рассказываем о них на странице 16

Объёмные белые световые буквы на подрамнике



Стандартная вывеска

Большая: 50×325 см
Средняя: 40×260 см
Маленькая: 30×204 см



Дополнительные размеры для случаев,
когда есть ограничения по высоте вывески

25×162,5 см
20×130 см
15×97,5 см

Мини-версия цветная



Стандартная вывеска

Большая: 50×82,6 см
Средняя: 40×66,2 см
Маленькая: 30×49,6 см

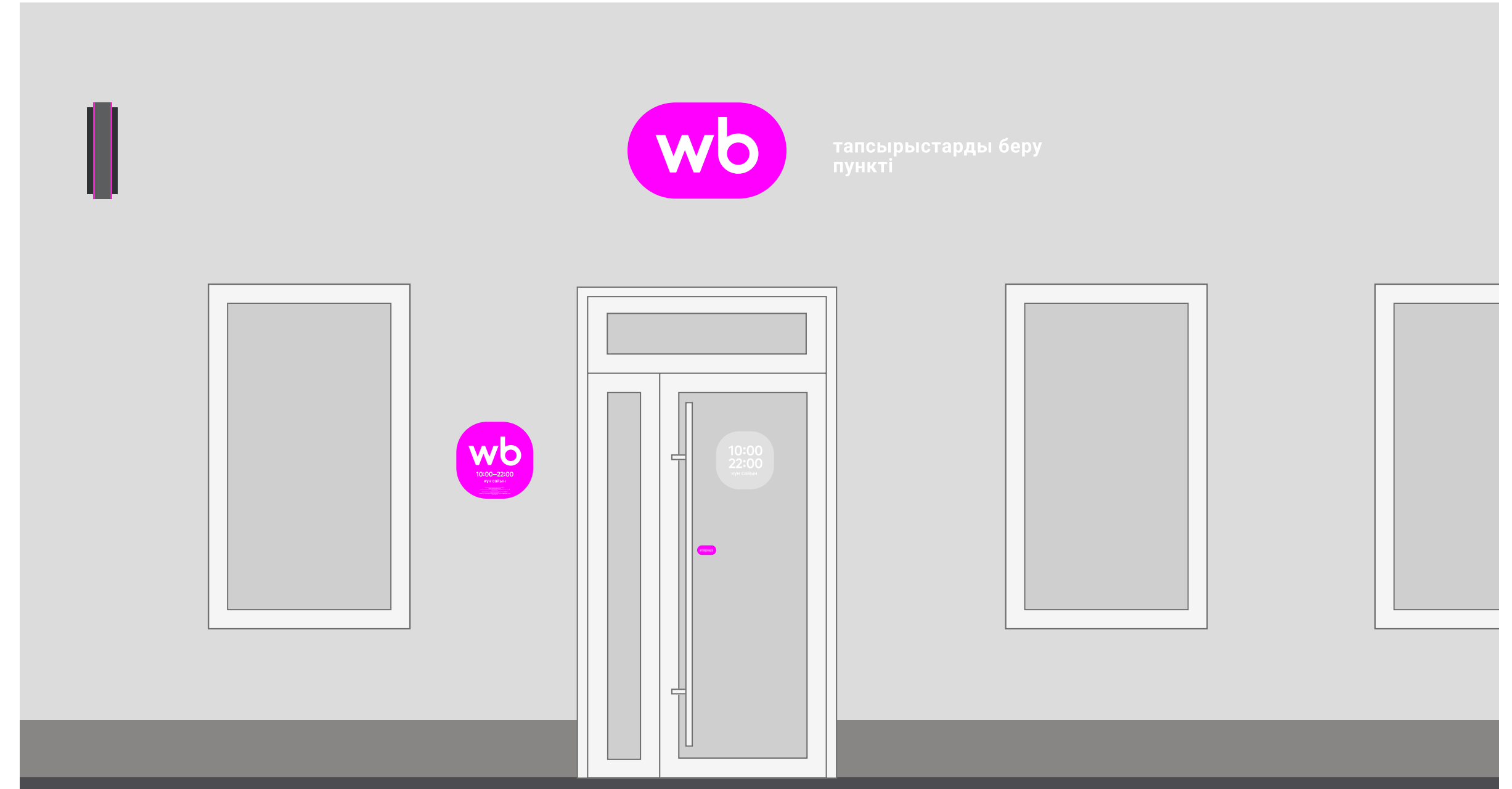

Дополнительные размеры для случаев, когда есть ограничения по высоте вывески

25×41,3 см
20×33 см
15×24,8 см

Мини-версия белая



Мини-версия

Большая: 50×90 см
Средняя: 40×72 см
Маленькая: 30×54 см

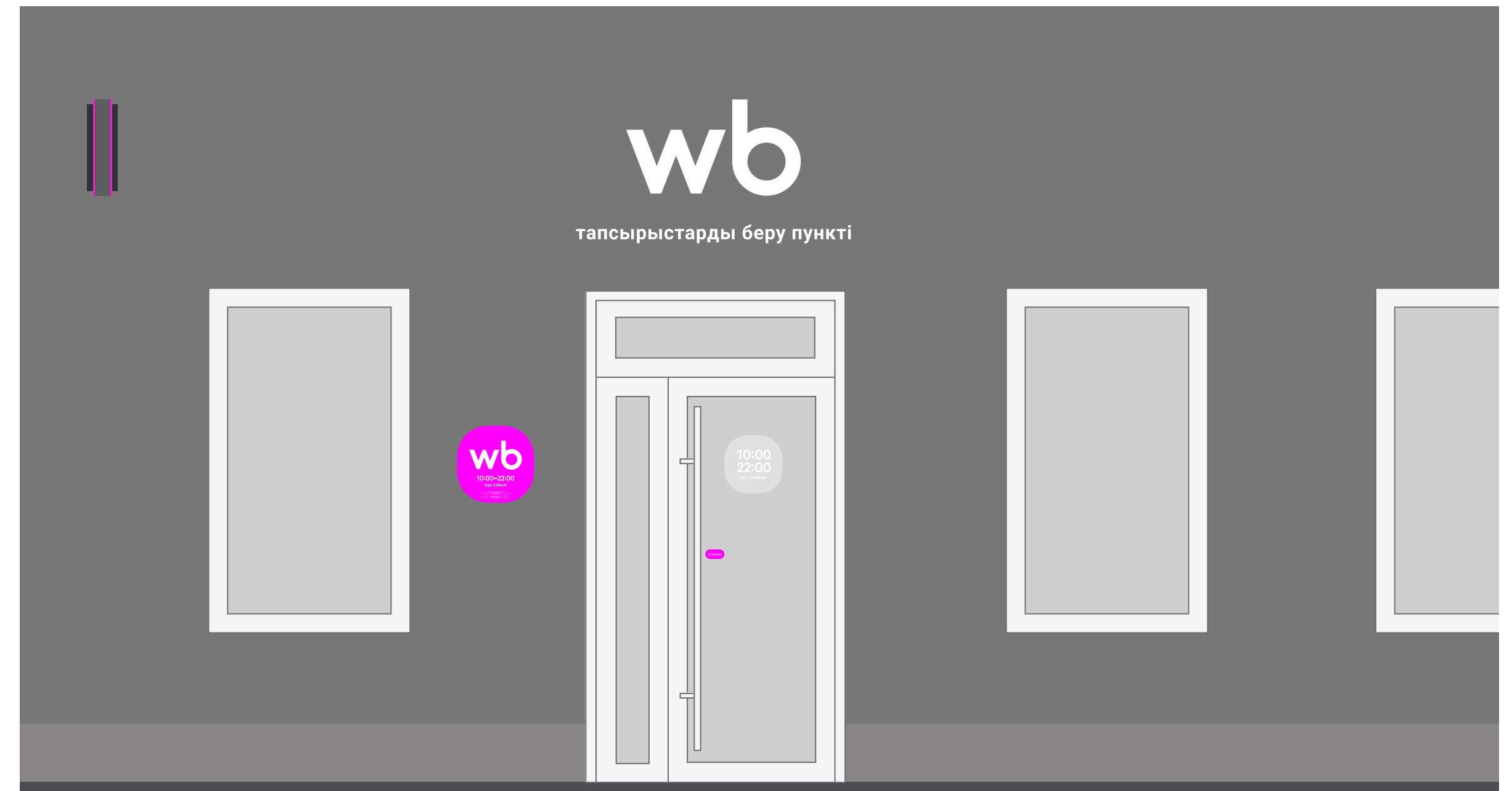

Дополнительные размеры для случаев,
когда есть ограничения по высоте вывески

25×45,4 см
20×36 см
15×27 см

Охранные поля

посмотреть размер поля для вашей вывески

Вокруг логотипа нужно оставлять свободное пространство — охранные поля.
Чем больше «воздуха», тем выигрышнее смотрится вывеска

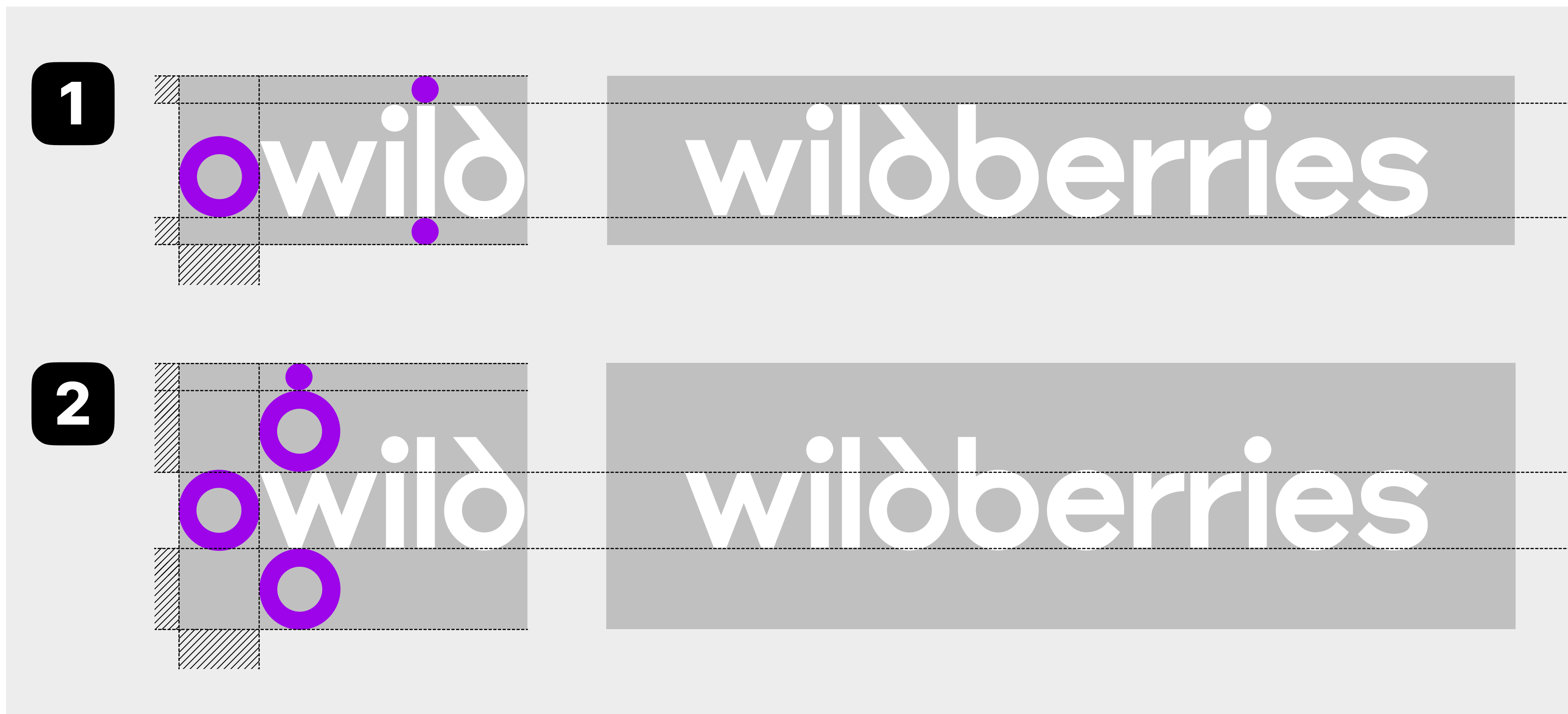

Для размера охранного поля берём 2 ориентира: окружность букв b или d и точку строчной буквы i

1. Минимальное охранное поле

Вертикальное расстояние от низа вывески до базовой линии логотипа и от высоты прописных букв до верха вывески — как размер точки буквы i

2. Рекомендуемое охранное поле

Вертикальное расстояние от низа вывески до базовой линии логотипа — как окружность вокруг буквы b. От высоты прописных букв до верха вывески — как сумма окружности b и точки i

Охранные поля

Охранный поле зависит от размера вывески. Чем меньше вывеска, тем меньше будет поле, и наоборот

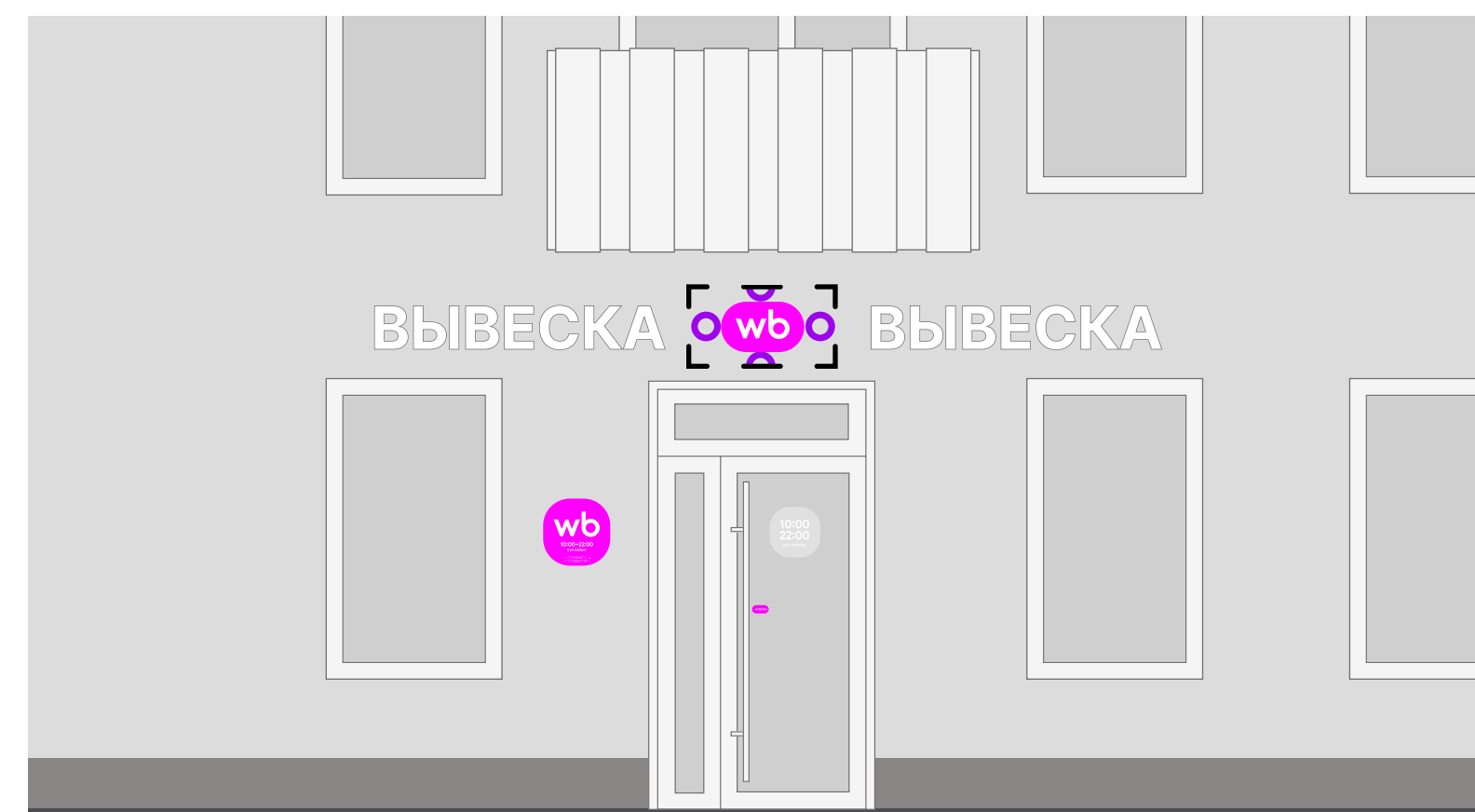
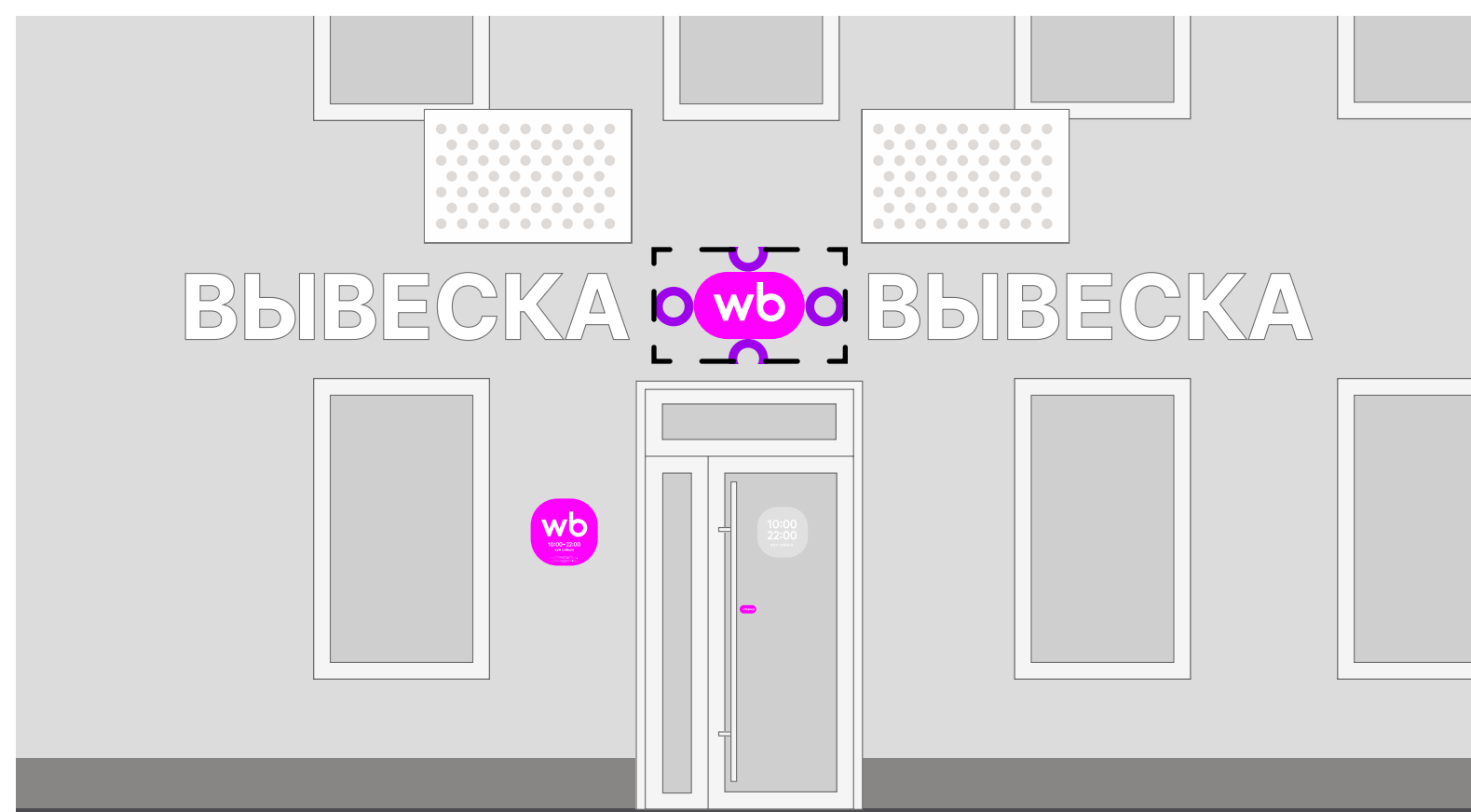
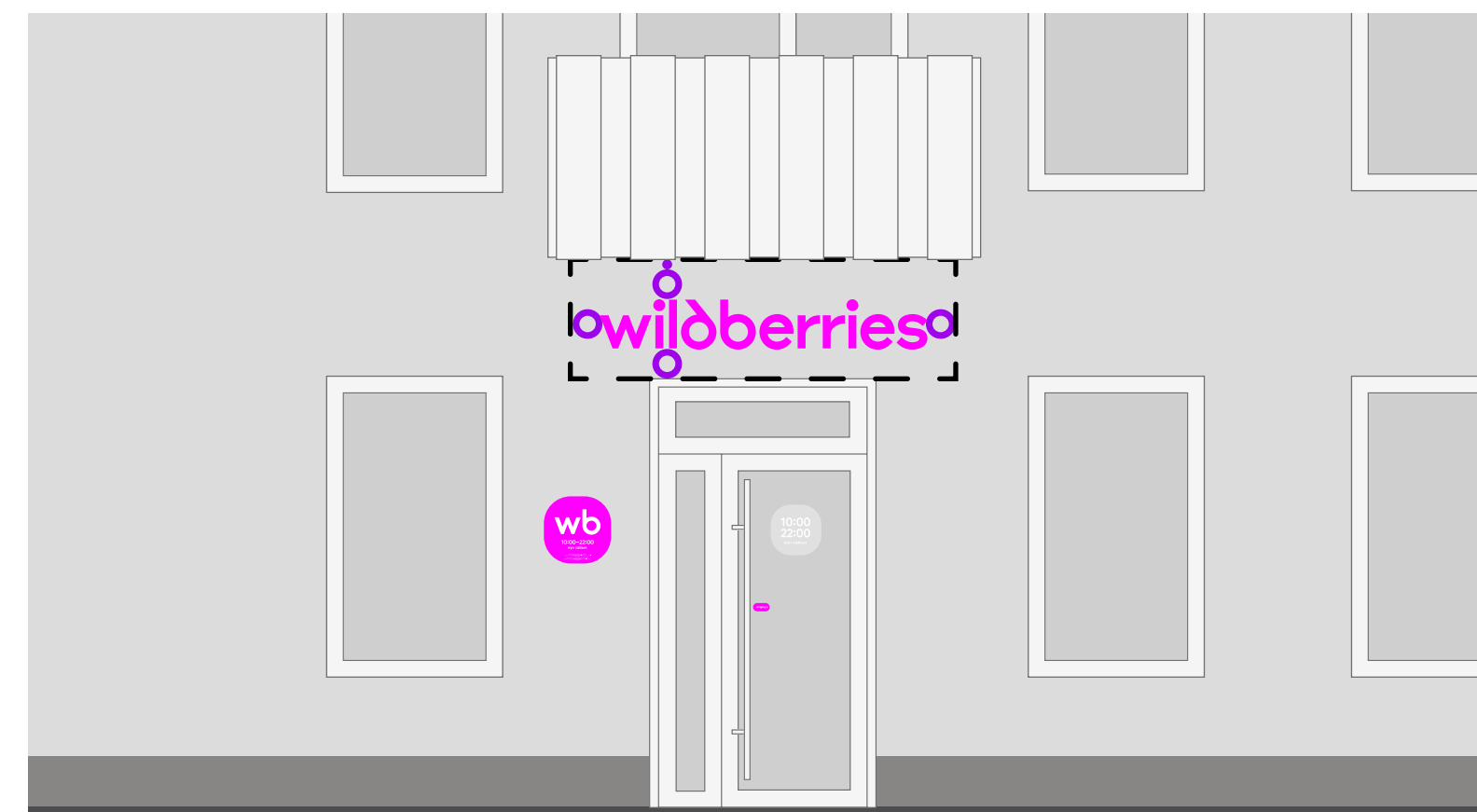

Вывески высотой 50 см

Вывески высотой 40 см

Вывески высотой 30 см

Вывеска на фасаде

Если на фасаде есть другие вывески, расположите свою на одном уровне с ними

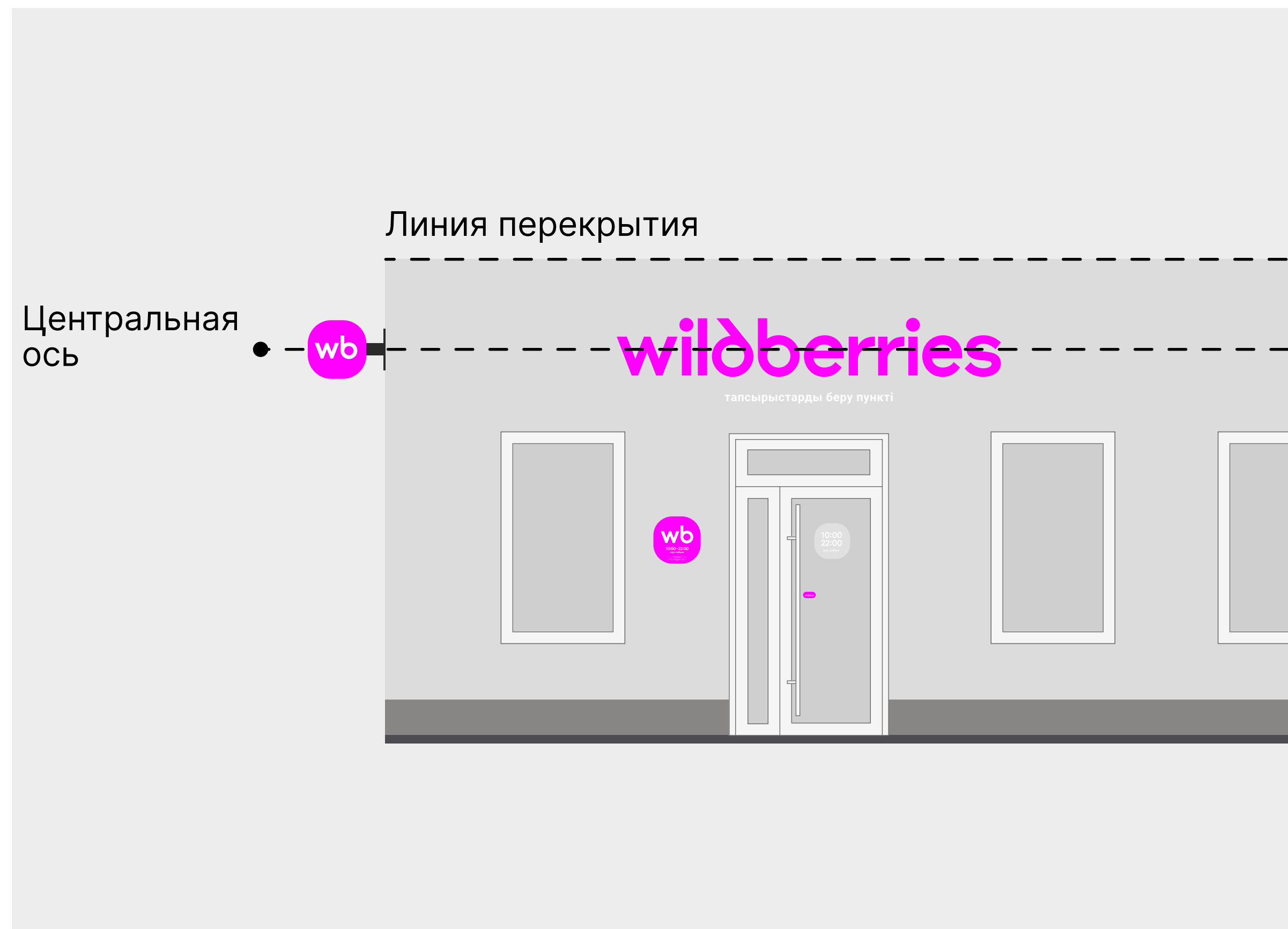

Центральная ось вывески по высоте должна быть на линии перекрытия между 1-м и 2-м этажами или ниже неё

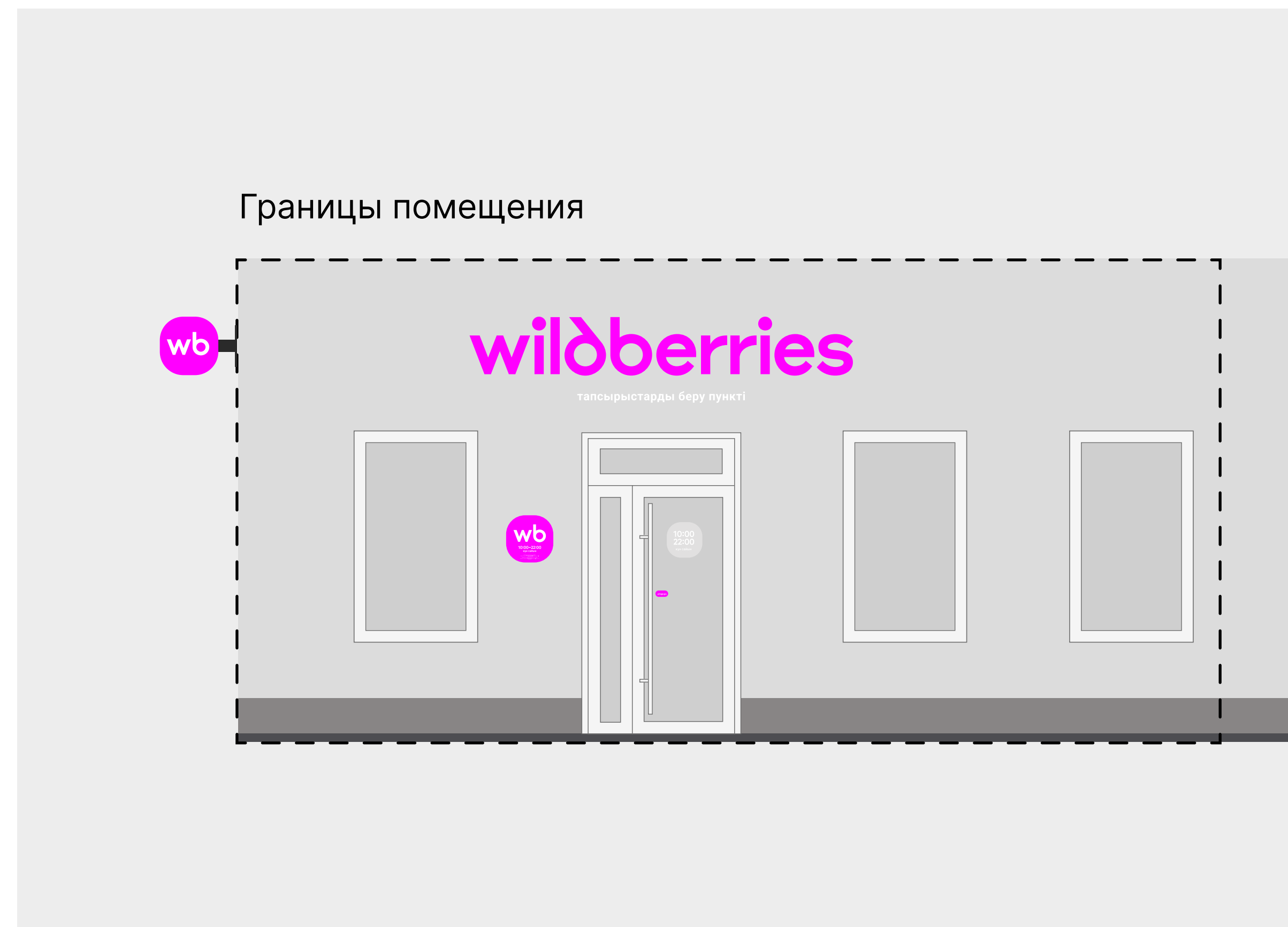

Вывеска должна висеть в границах помещения пункта выдачи

Вывеска на фризе

Если на фасаде есть фриз — размещайте вывеску строго в его границах. Объёмные буквы вывески должны быть по высоте не больше 70% высоты фриза.

Для вывески на прямоугольной подложке: высота — как у фриза, длина — как у фасада помещения ПВЗ.

Подложка должна стыковаться с подложками соседних компаний



Вывеска на козырьке



Размер подложки должен полностью совпадать с размером козырька. Важно полностью перекрыть козырёк, чтобы его не было видно



Если уже есть светлая подложка или сам козырёк светлый и гладкий, можете использовать объёмные световые буквы на подрамнике

Вывеска над цокольным помещением

Вывеску для ПВЗ на цокольном этаже можно установить над окнами. Пожалуйста, учитывайте требования законодательства:

- расстояние от нижнего края вывески до земли: не меньше 60 см,
- максимальная высота вывески: 50 см,
- максимальная глубина вывески: 10 см,
- вывеска должна висеть в границах помещения пункта выдачи



Дескриптор

Рядом с вывеской нужно установить дескриптор — табличку с надписью «Пункт выдачи» на государственном языке.

Выберите вариант в зависимости от того, сколько свободного места на фасаде. Можно использовать буквы высотой 80 или 100 мм и разместить дескриптор в 1 или 2 строки.

Дескриптор без подсветки, его не нужно подключать к сети

[скачать материалы](#)



Где разместить дескриптор

По возможности располагайте дескриптор по центру проёма

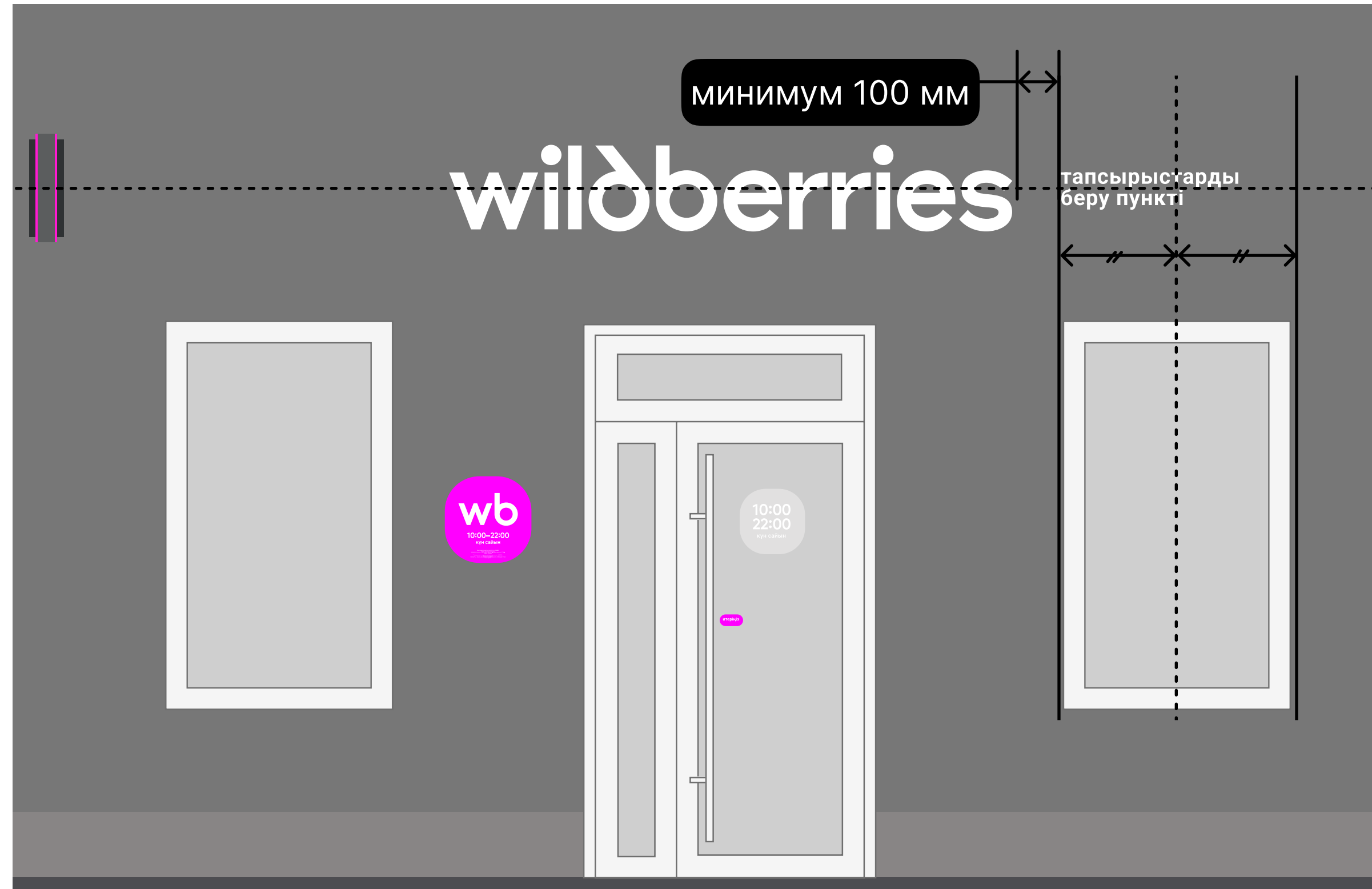

Справа или слева от вывески. В 1 или 2 строки, на одной линии по горизонтали с вывеской

Дескриптор в 2 строки

22,6×113,8 см
18×91 см



Под вывеской, если достаточно места

Дескриптор в 1 строку

10×198 см
8×158,3 см

Панель- кронштейн

Это обязательный элемент брендинга. Панель-кронштейн сделает пункт выдачи заметнее со всех сторон.

Панель-кронштейн согласуйте поэтапно: сначала — в языковом отделе, затем — в Управлении архитектуры Астаны. В других населённых пунктах — в местных уполномоченных органах

Размер панели: 50×50 см

[скачать макет](#)



Где разместить панель-кронштейн

Центральная ось панели-кронштейна, как и у вывески, — на линии перекрытия* или ниже.

Если на фасаде есть другие панели-кронштейны, расположите свой на одном уровне с ними.

Панель-кронштейн может быть справа или слева от вывески, но оставаться в границах помещения, которое занимает пункт выдачи

*линия перекрытия проходит между 1-м и 2-м этажами



Лайтбокс с режимом работы

Световой лайтбокс
с логотипом. В комплекте
будут наклейки с режимом
работы.

Отдельно нужно будет
изготовить наклейку с вашей
юридической информацией.
Расскажем про требования
на странице 31

Размер: 40×40 см

[скачать макет](#)



Где разместить лайтбокс с режимом работы

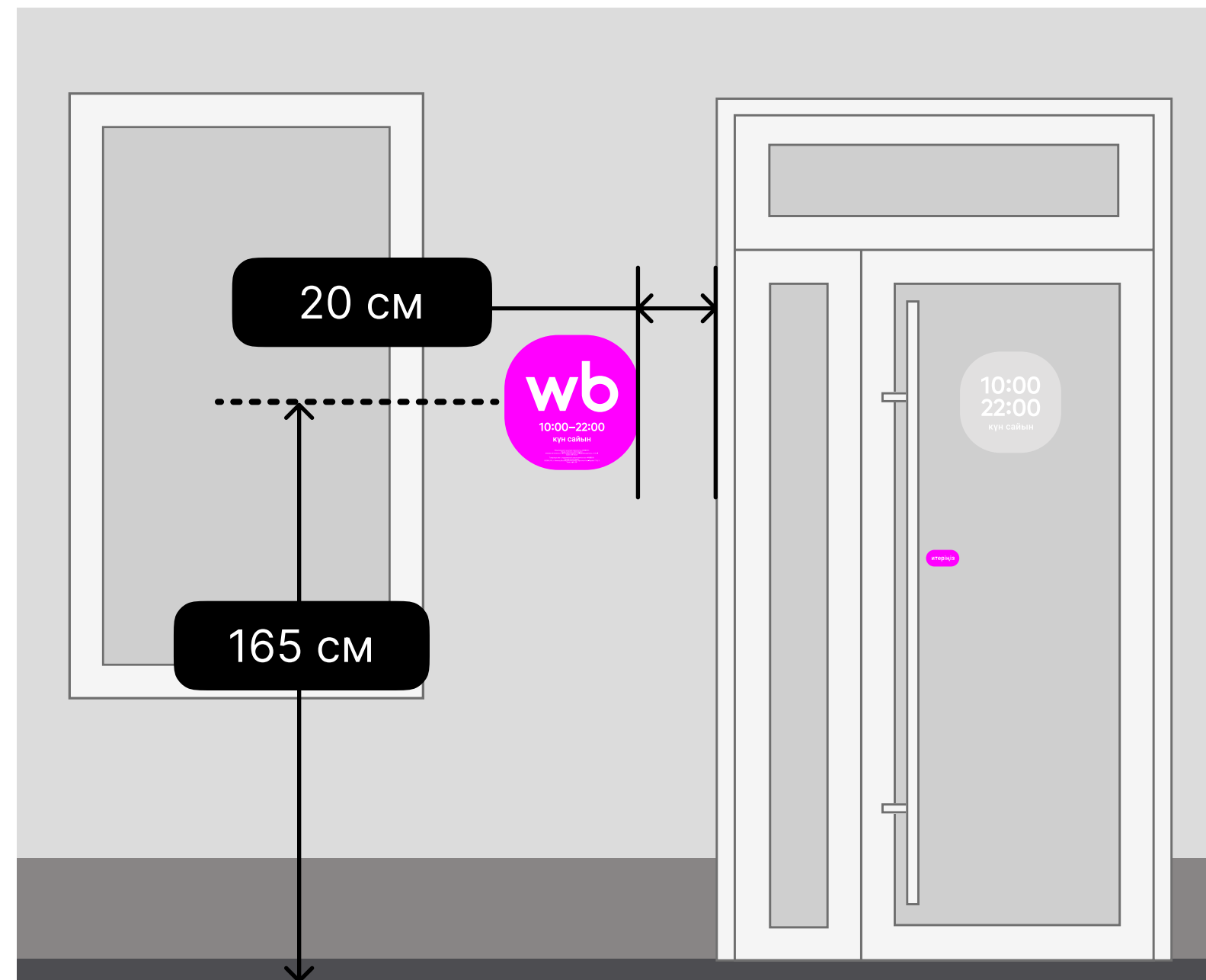

Слева от двери на уровне глаз,
на высоте 165 см от пола.

Отступите
20 см от дверного проёма

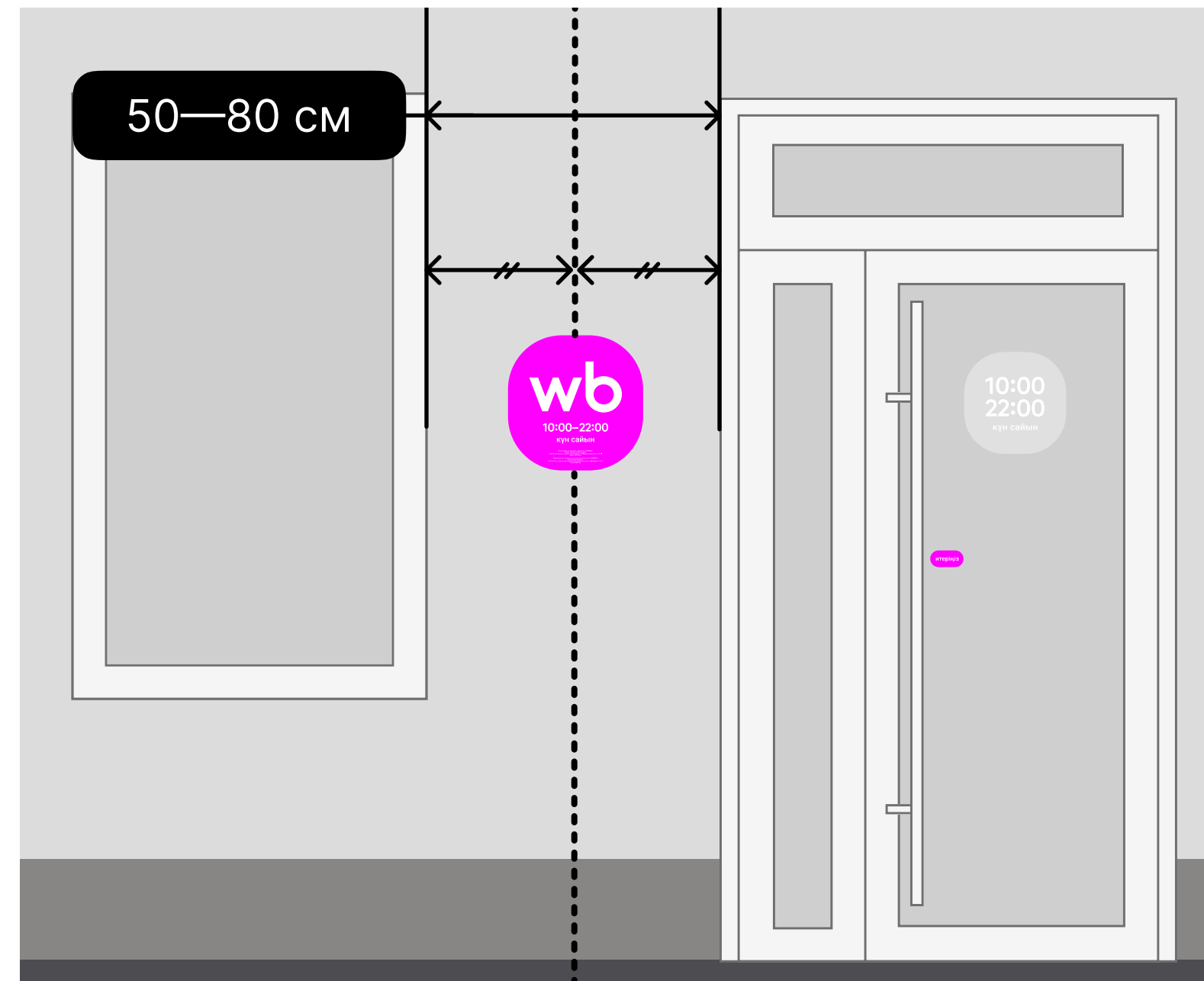

Если расстояние от двери
до окна больше 50 см и меньше
80 см, установите лайтбокс
ровно между ними.

Если меньше 50 см, то справа
от двери

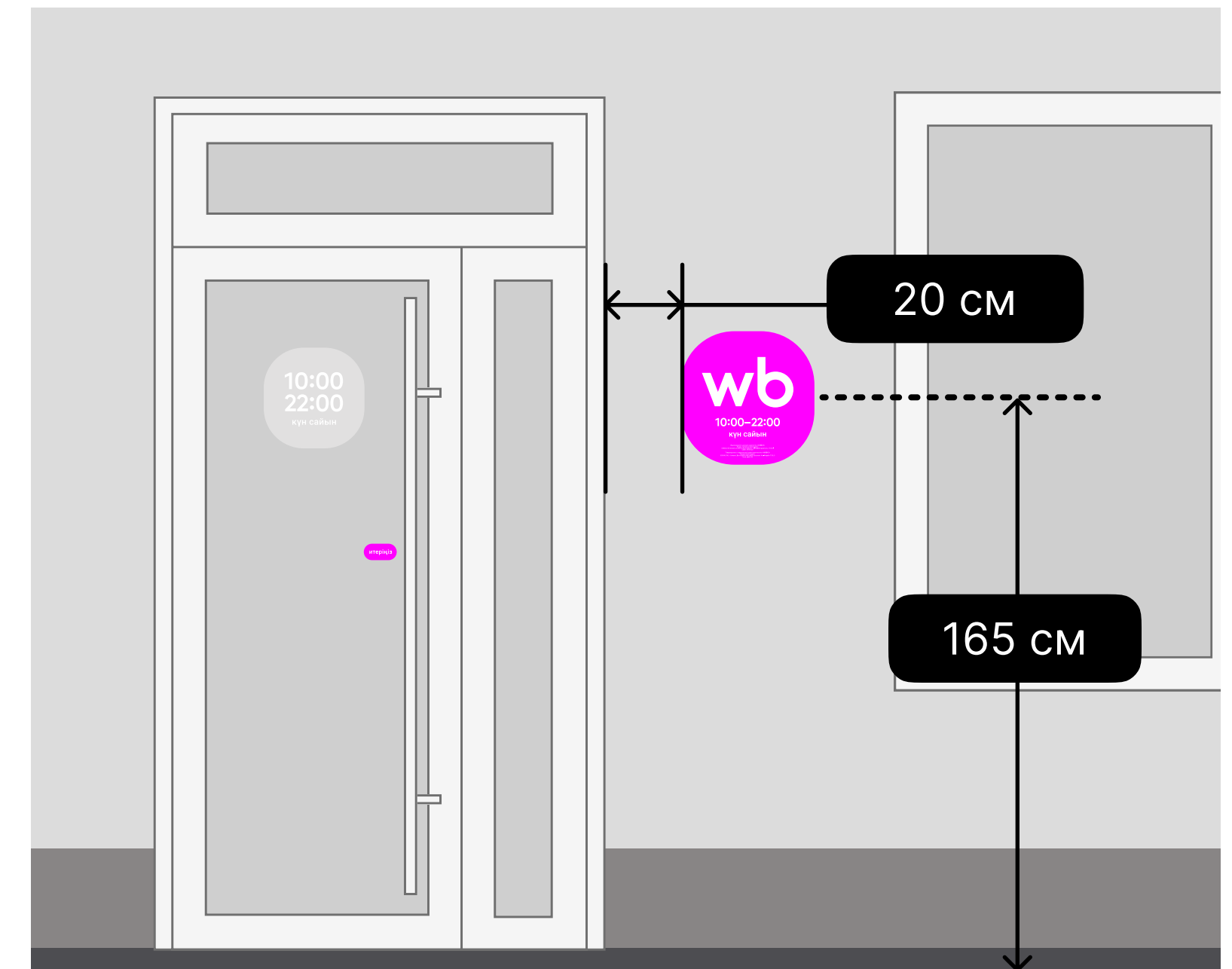

Справа от двери на уровне глаз
и на высоте 165 см от пола.

Отступите
20 см от дверного проёма

Как делать нельзя

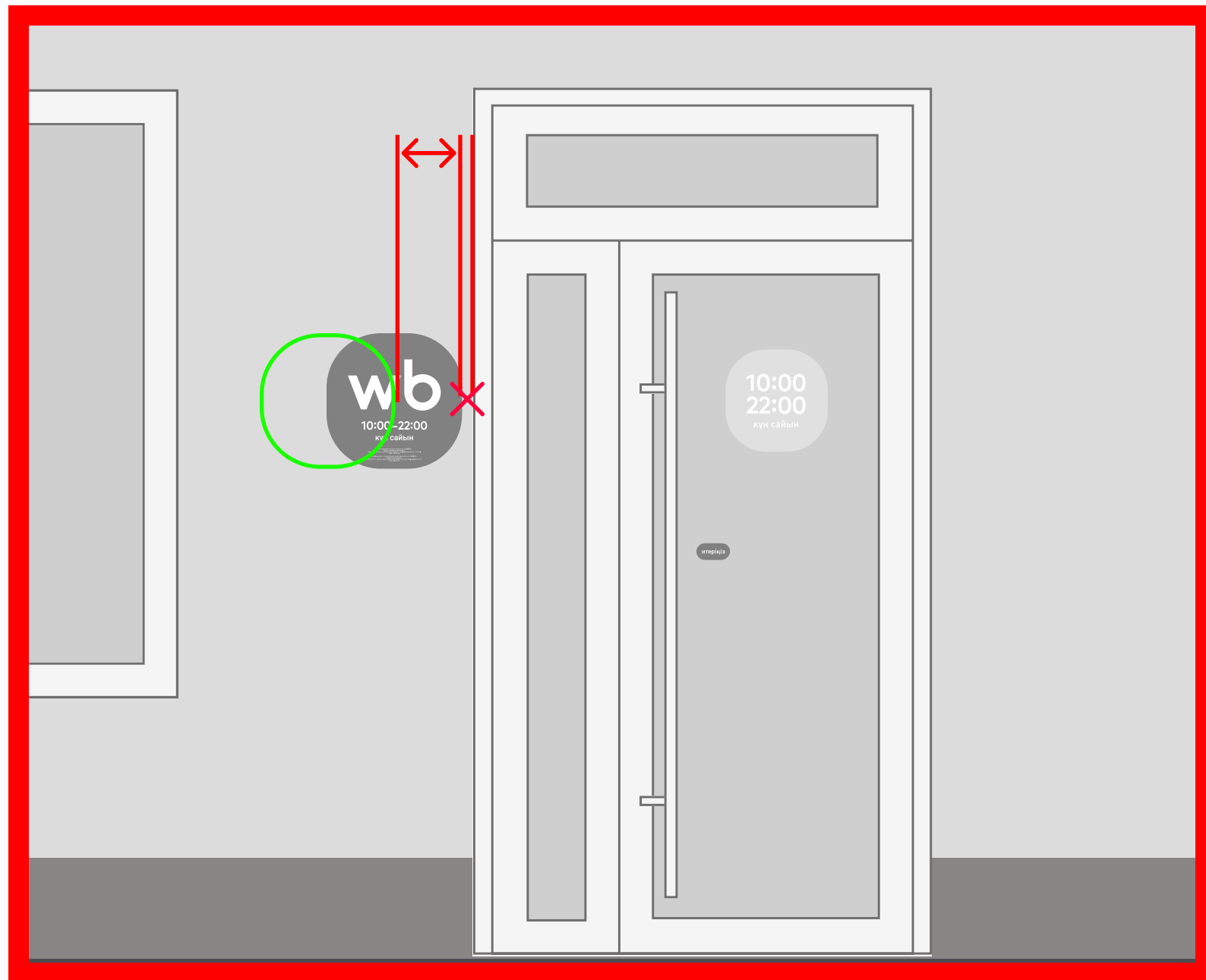

Слишком близко к двери

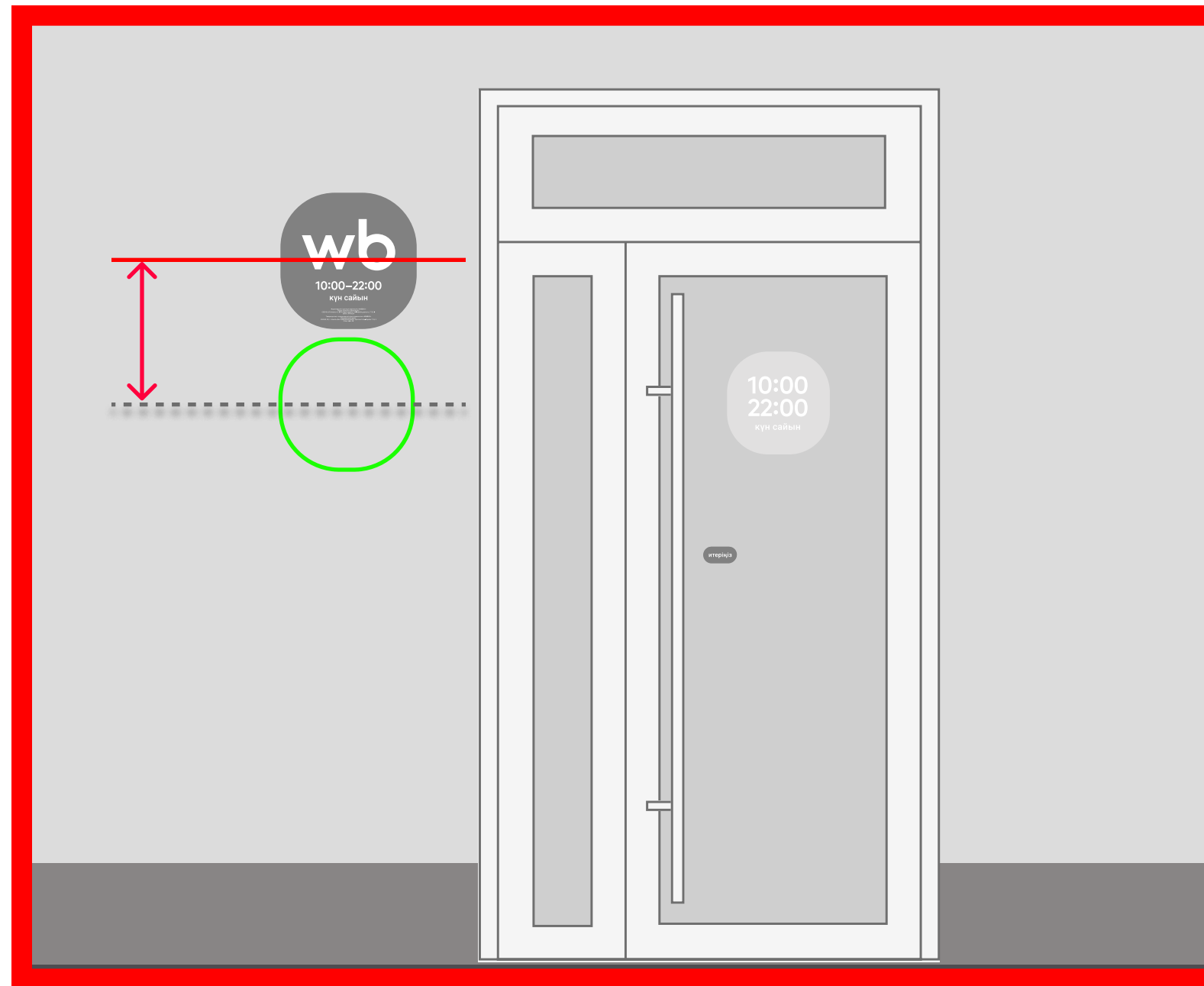

Выше или ниже уровня глаз

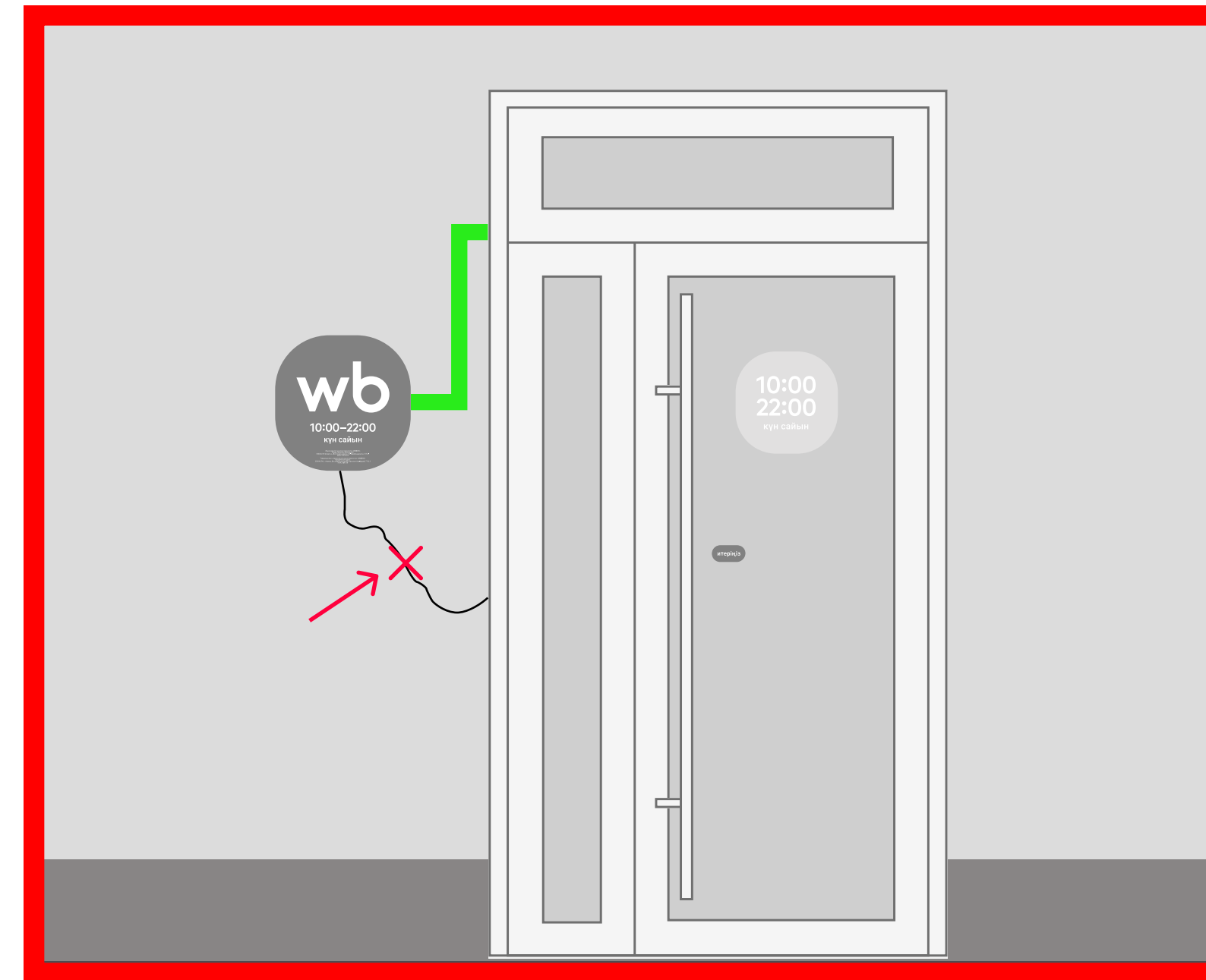

Видно проводку

Табличка с режимом работы

Если фасад из панорамных окон или на здании не разрешают установить лайтбокс, используйте пластиковую табличку. В комплекте будут наклейки с режимом работы.

Отдельно нужно будет изготовить наклейку с вашей юридической информацией о ПВЗ. Расскажем про требования на странице 31

Размер: 40×40 см

[скачать макет](#)

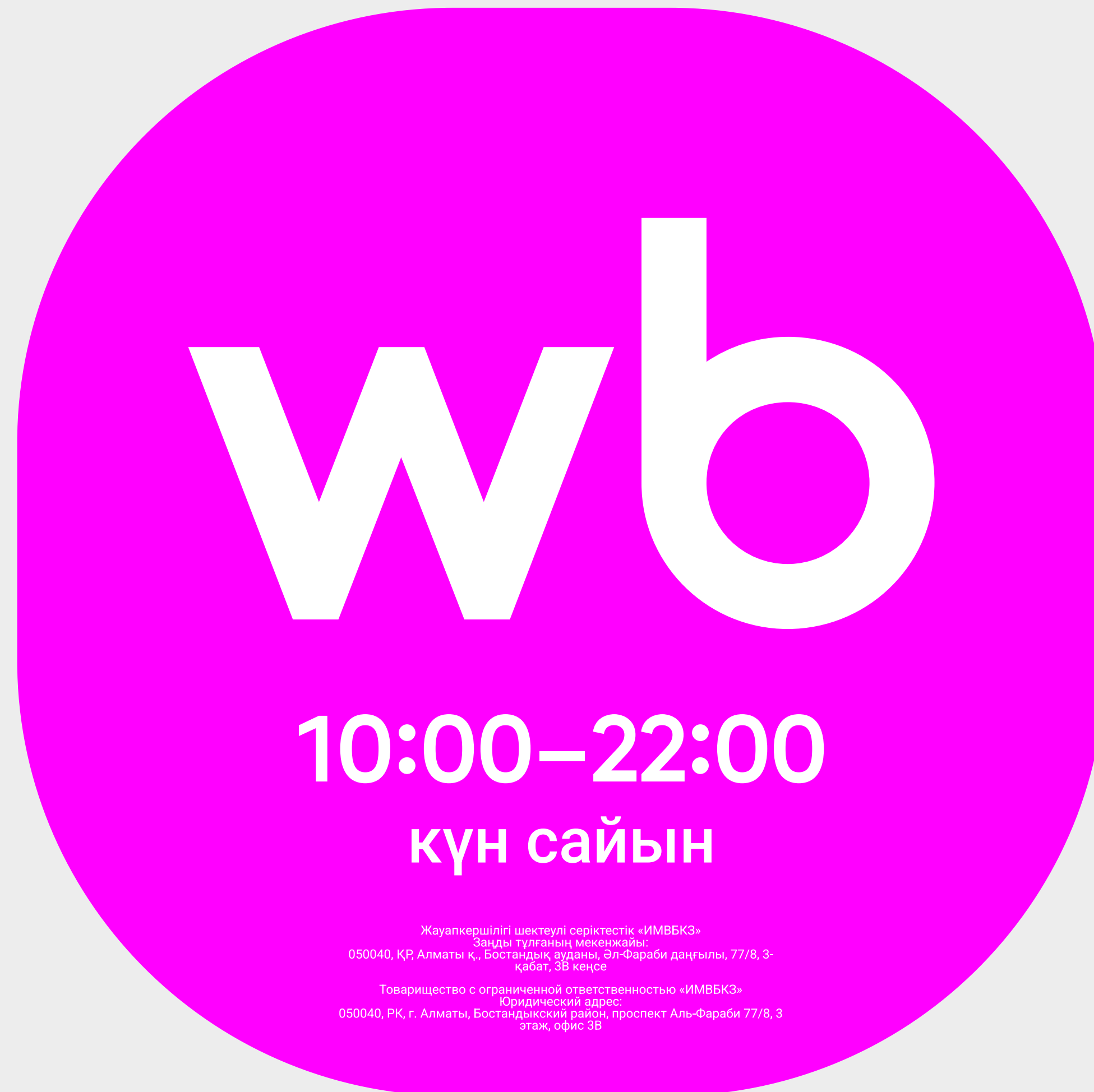

Где разместить табличку

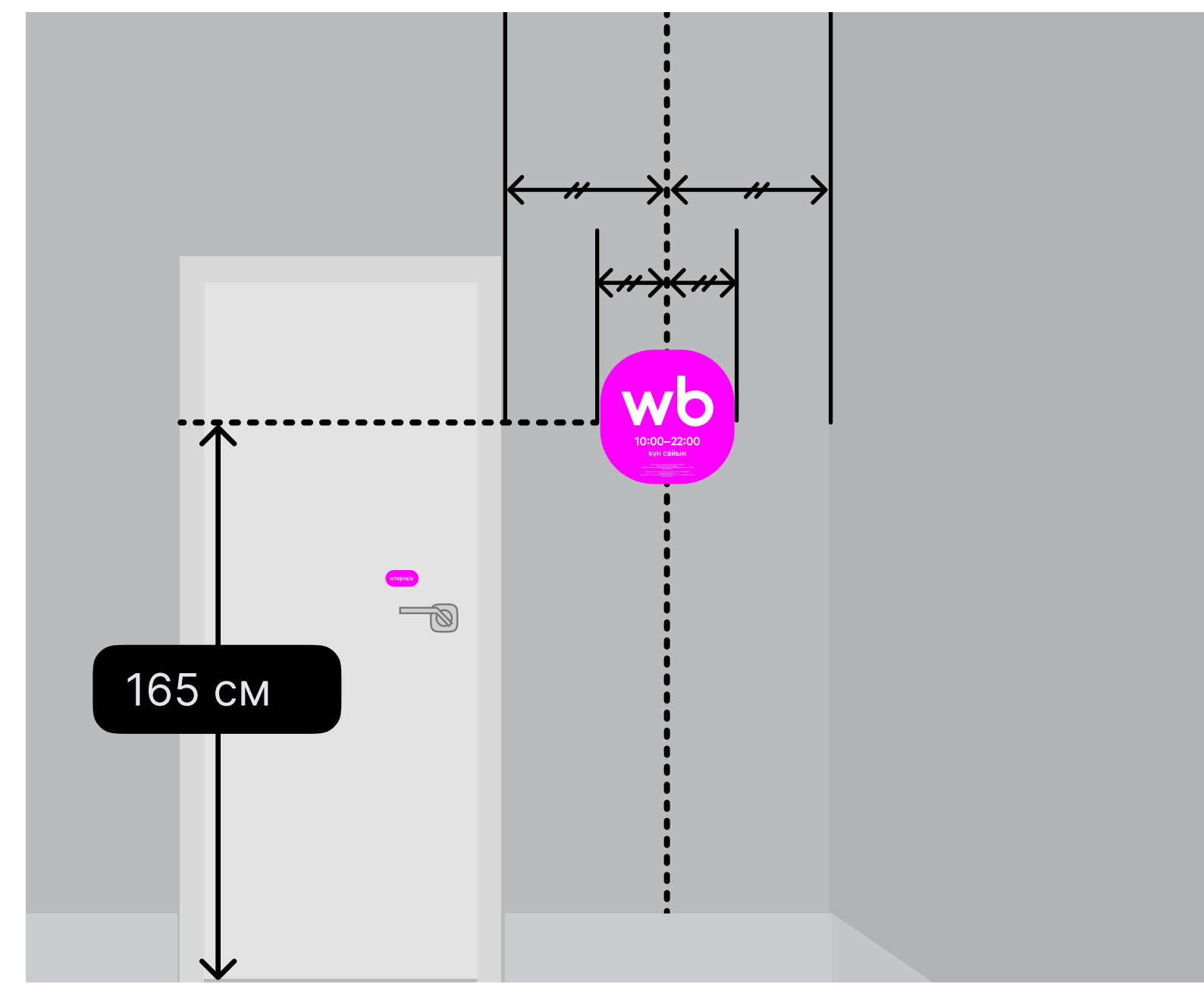
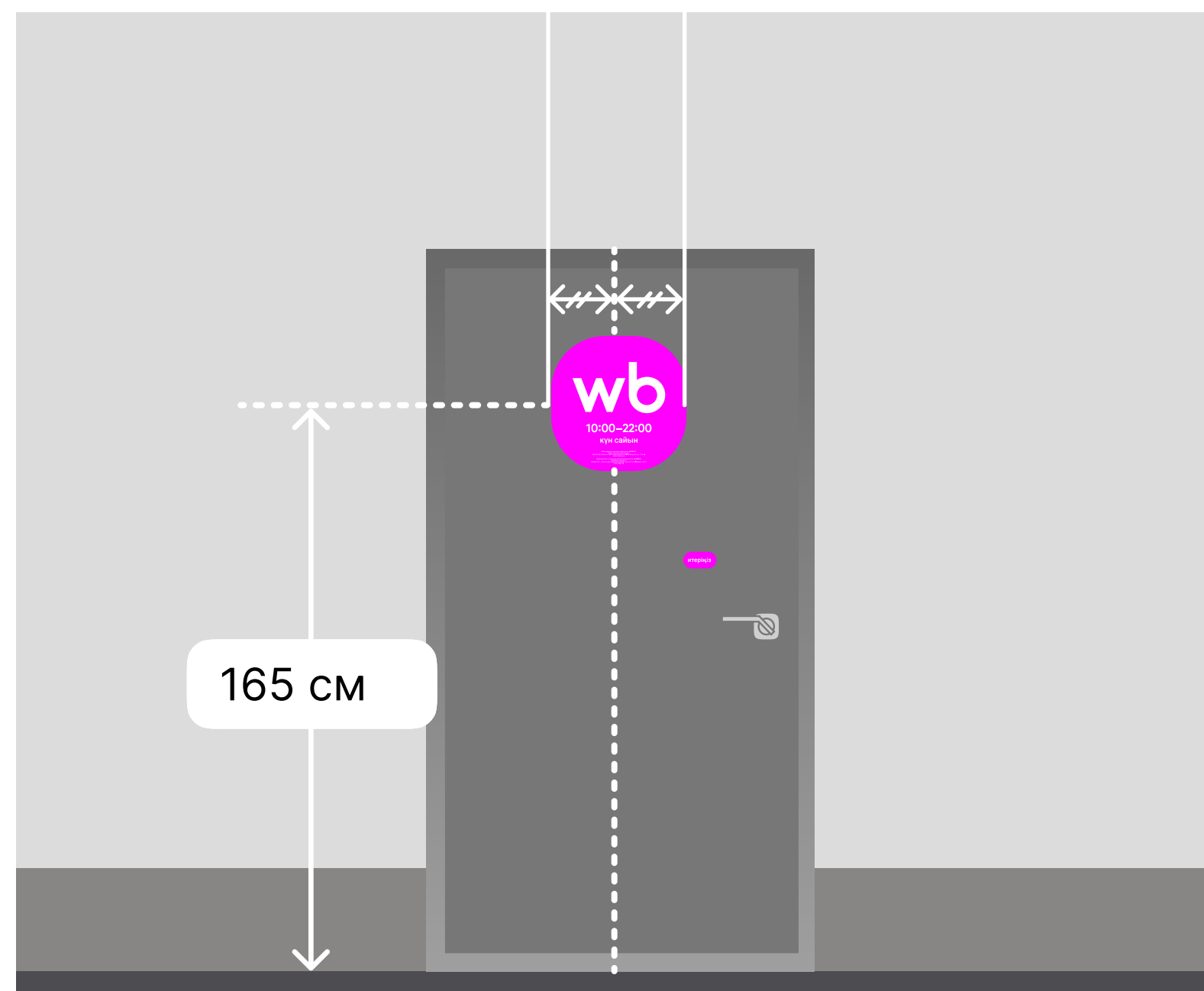
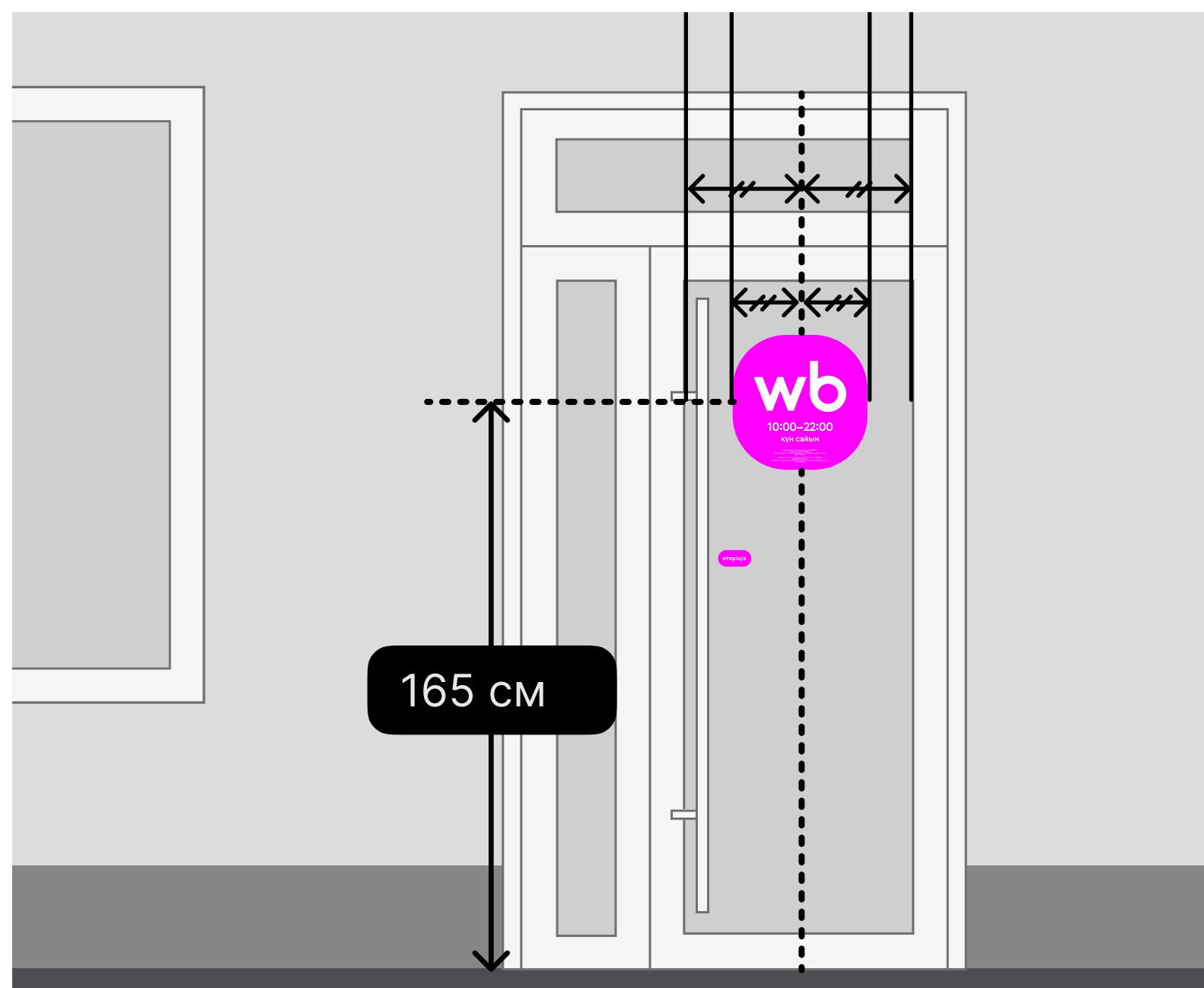

По центру двери, на высоте 165 см от пола.

Чтобы табличка хорошо приклеилась, поверхность должна быть ровной, чистой, обезжиренной и сухой

Со стороны дверной ручки, на высоте 165 см от пола.

Если у пункта выдачи нет отдельного входа, повесьте рядом с дверью дополнительную табличку с режимом работы

Информация о владельце ПВЗ

На табличке и лайтбоксе нужно указать юридическую информацию о ПВЗ: наименование организации, юридические реквизиты, юридический адрес.

Направьте в типографию макет и юридическую информацию о вашей организации. Попросите сотрудников типографии внести информацию в макет перед печатью.

Пожалуйста, сохраните оригинальный формат:

- кавычки-ёлочки в наименовании организации: «»
- текст в 3 или 4 строки
- 1-ая или 2-ая строка: БИН
- 2-я, 3-я и 4-я строка: юридический адрес

[скачать макет](#)

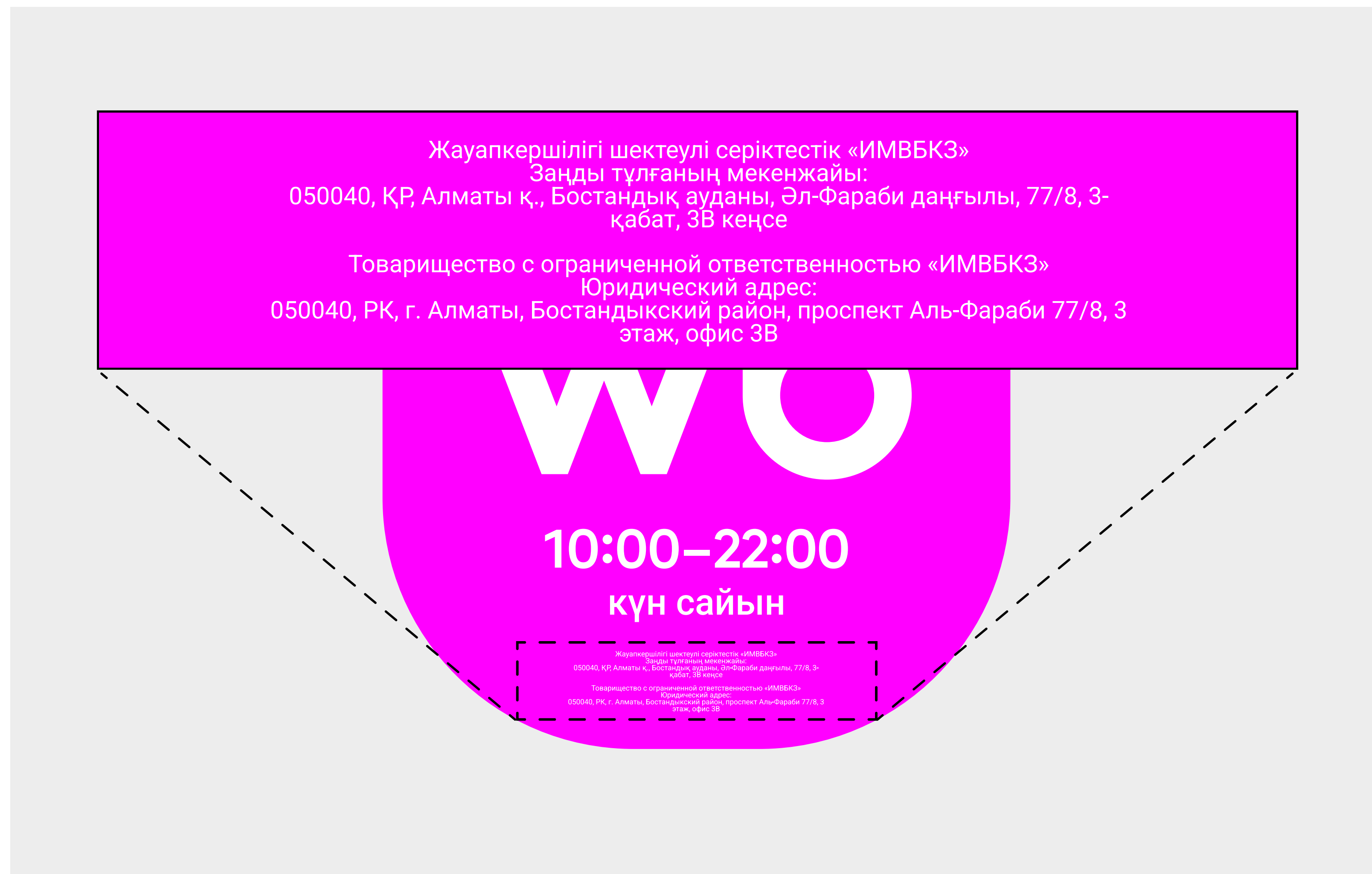

Наклейки на входную дверь

1. Режим работы:
Размер: 30×30 см

2. Направление двери:
Размер: 5×10 см

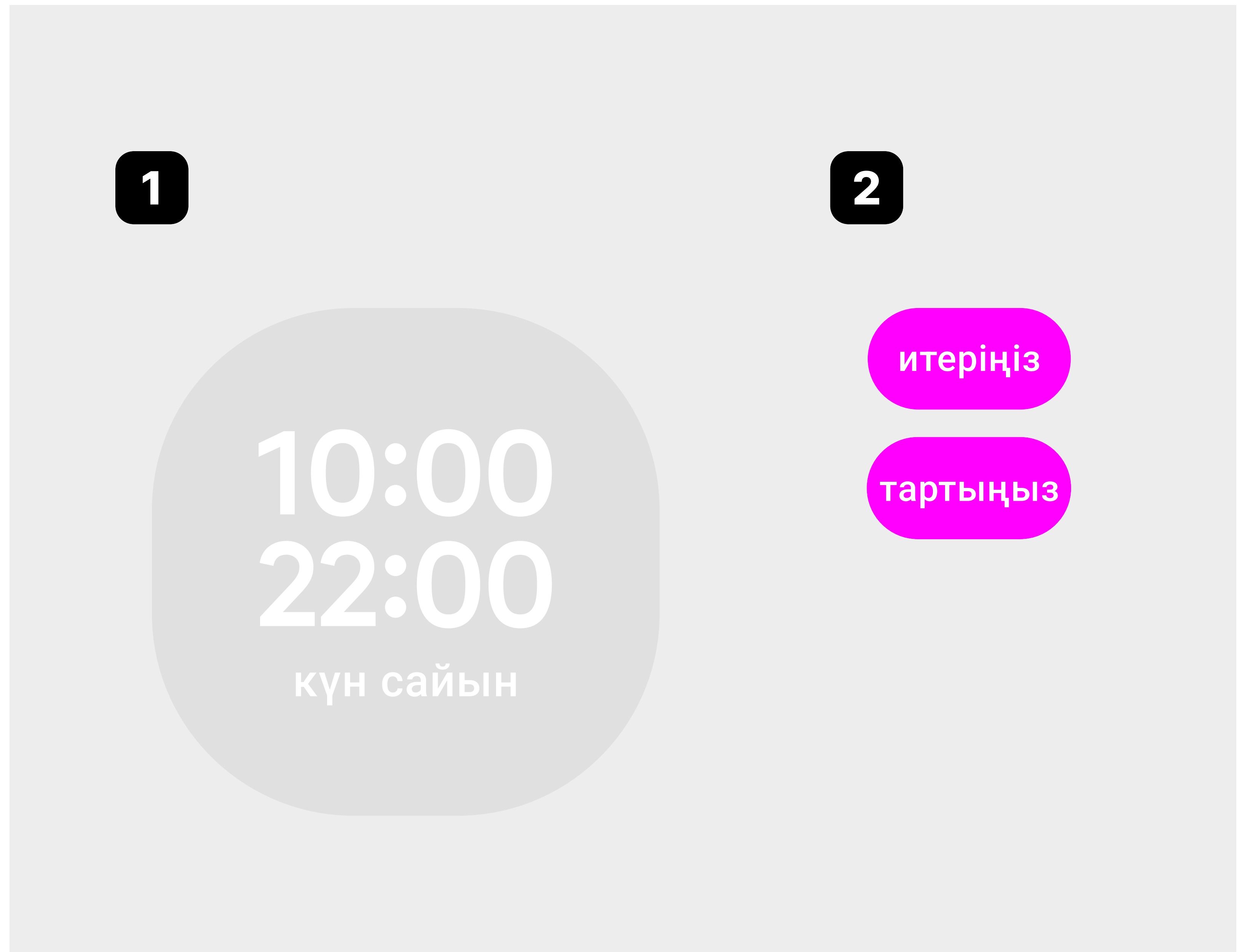

скачать макеты

Где и как разместить

Наклейте стикер по центру стеклянной двери. Он должен быть на том же уровне, что и лайтбокс — на высоте 165 см от пола.

Стикеры «От себя» и «На себя» наклейте ближе к ручке, на высоте 120 см.

Не забудьте обезжирить поверхность

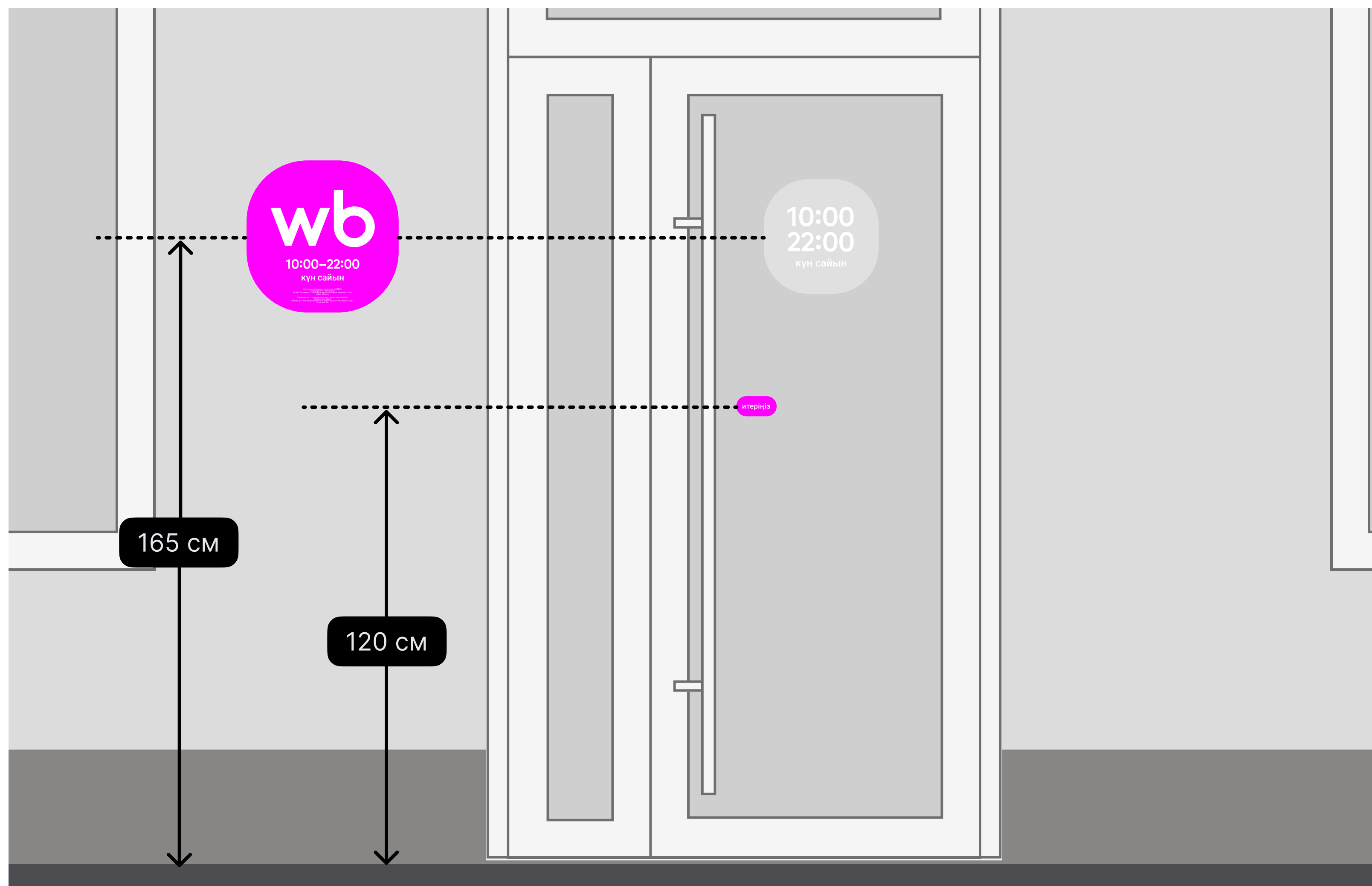

Навигация до ПВЗ

Если пункт выдачи сложно найти, продумайте навигацию от мест, где много людей: остановок и торговых центров.

При входе со двора или с торца — разместите указатели на фасаде, если это разрешено нормативами

варианты:

Табличка

Для улицы или поверхности не из стекла подойдёт табличка из ПЭТ или акрила с УФ-печатью

Наклейка

Инвентированная наклейка с фоном в фирменном цвете Wildberries подойдёт для стеклянных поверхностей

[скачать макеты](#)

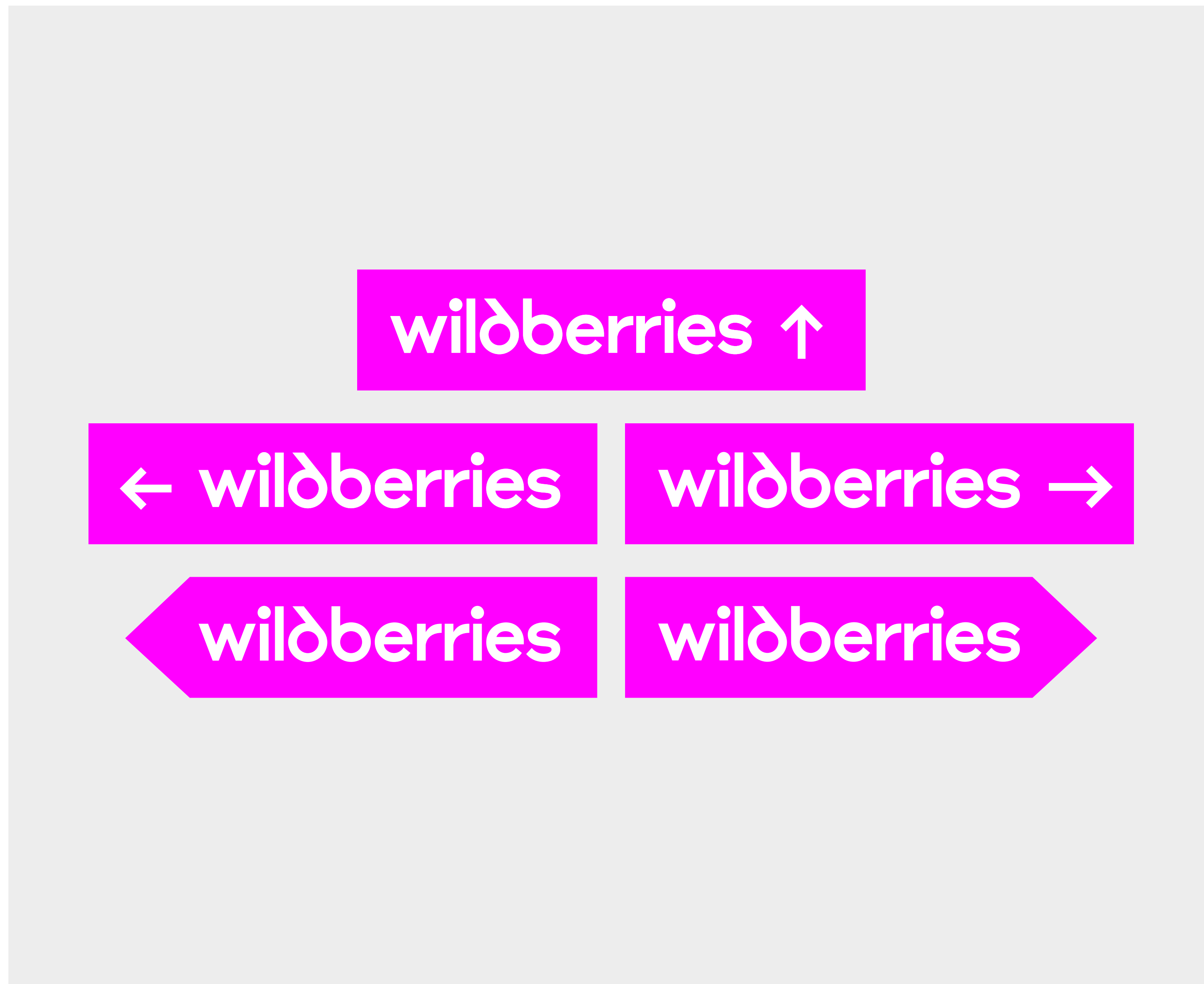

Где и как разместить

По направлению к пункту выдачи, на уровне глаз — 165 см от пола.

Если выбрали место между окон или дверей, разместите табличку по центру между проёмами.

Если хотите приклеить стикер на витрину, тоже разместите его по центру.

Монтируйте теми же способами, что и табличку с режимом работы

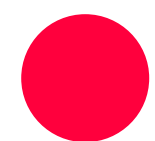
 Не забудьте согласовать навигацию перед тем, как приступить к монтажу

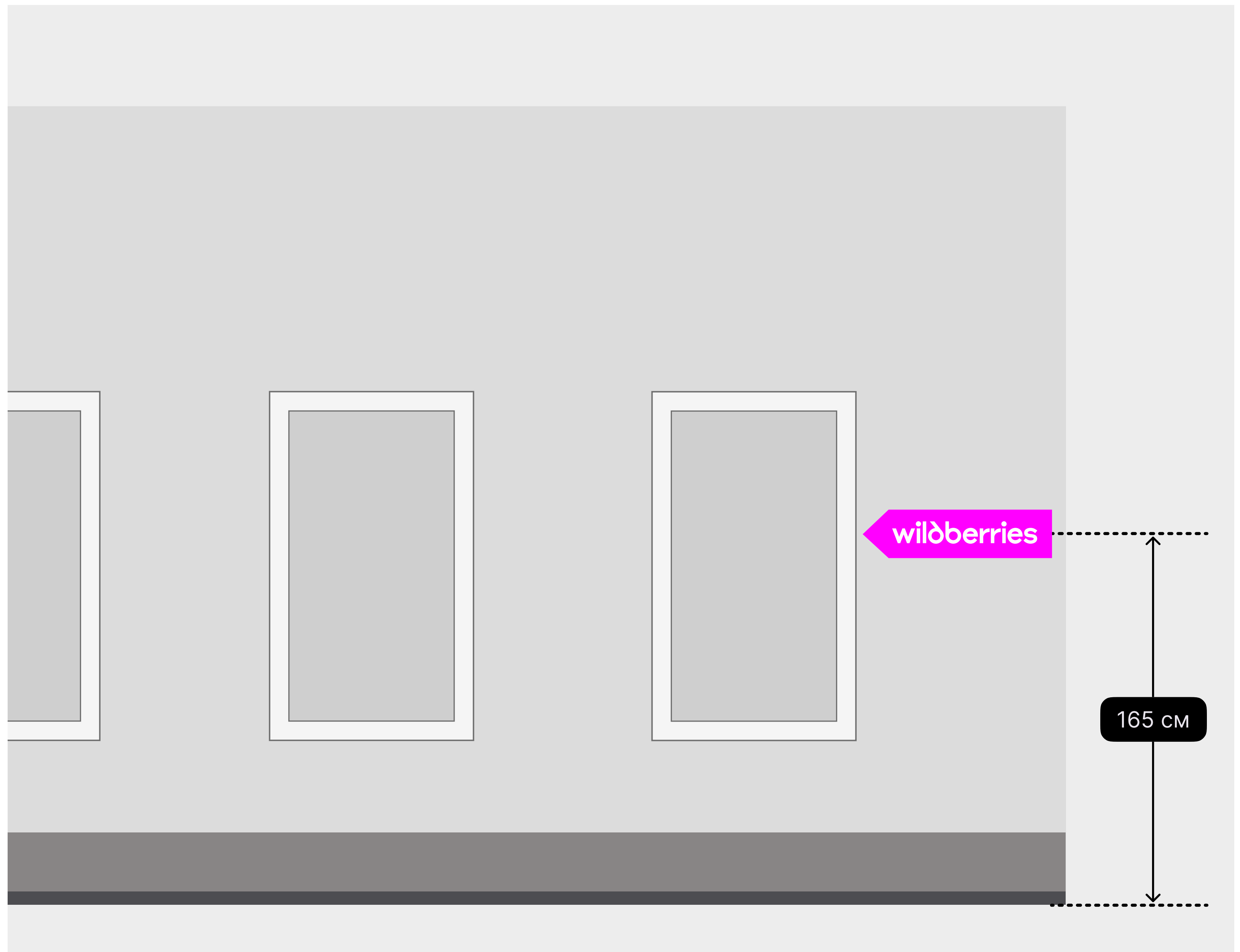

Вход в пункт выдачи

Покупателям важно, как пункт выдачи выглядит снаружи. Если стены, лестница, козырёк, двери или окна в плохом состоянии, сделайте ремонт. Не забудьте установить урну для мусора.

Установите съезды и пандусы, чтобы людям на колясках и родителям с маленькими детьми было удобно.

Поддерживайте чистоту на территории рядом со входом

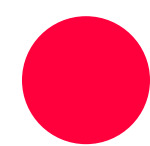
 Ремонт фасада и входной группы согласуйте с управляющей компанией или кооперативом собственников квартир

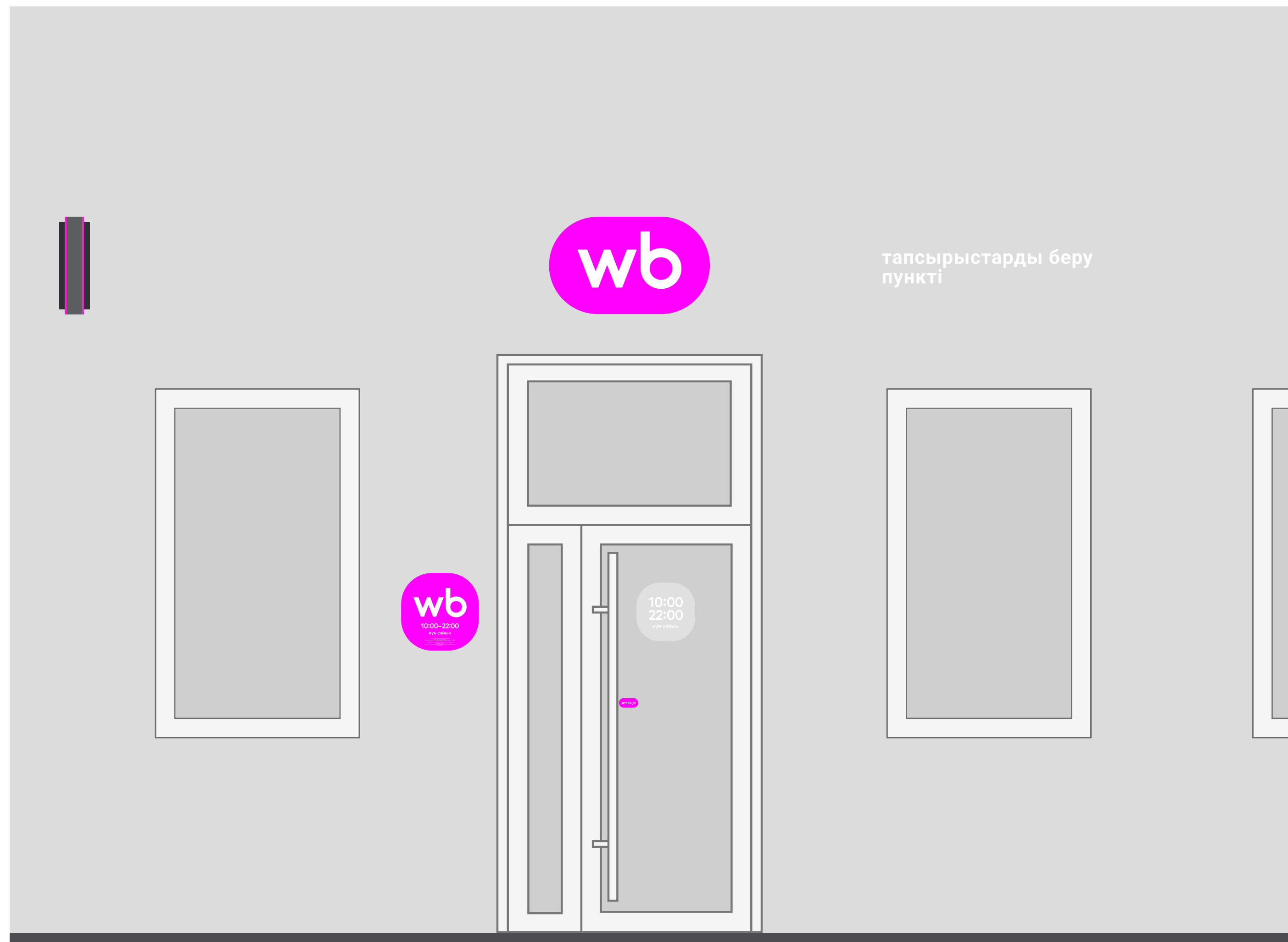

Интерьер

обустроиваем помещение внутри:
от планировки до брендинга

- 01 Планировка
- 02 Ремонт
- 03 Мебель и оборудование
- 04 Текстиль
- 05 Брендинг
- 06 Информационные материалы

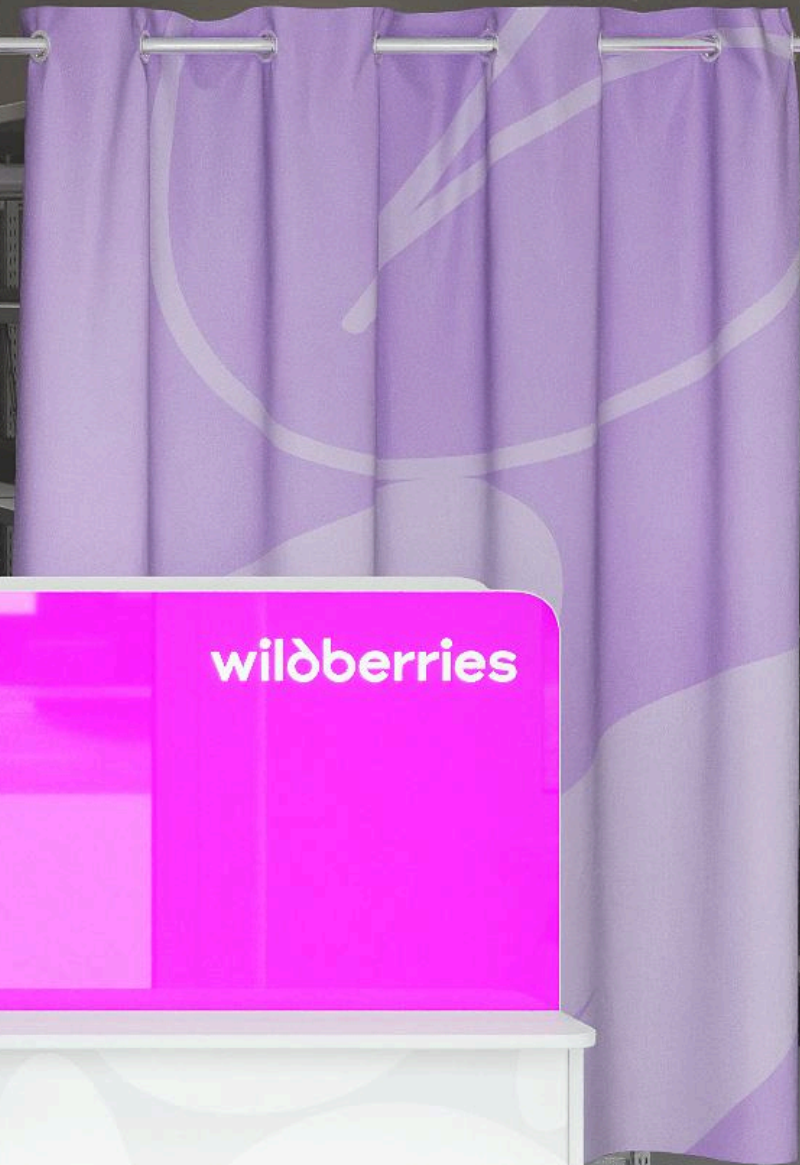
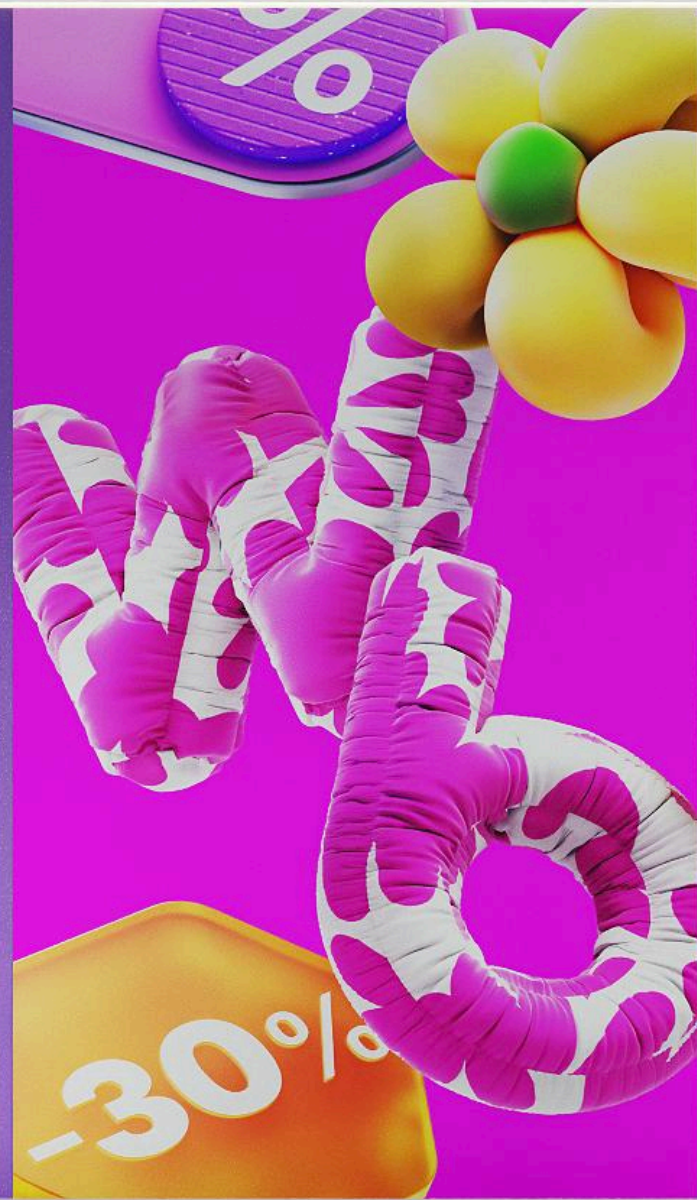
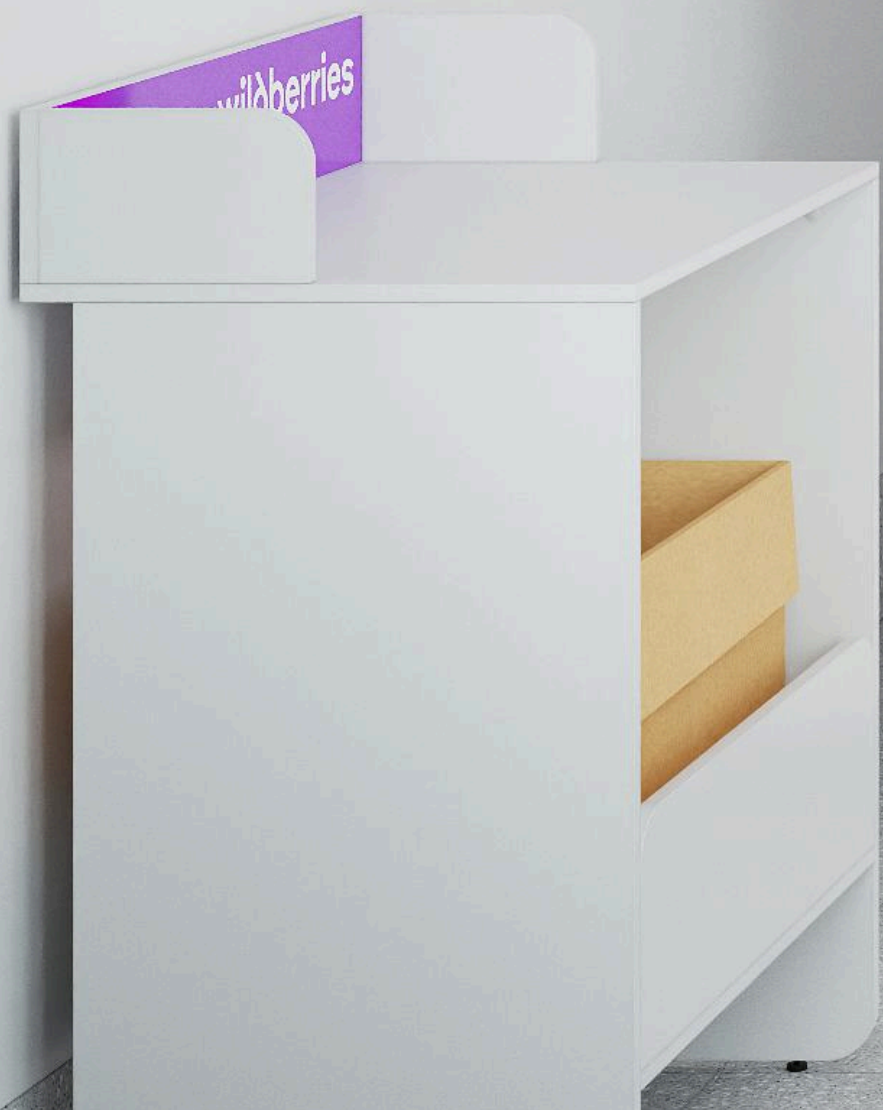

Список дел

1

Продумать
планировку

2

Сделать
базовый ремонт

3

Заказать мебель
и комплектующие

4

Расставить
мебель

5

Брендировать
помещение

6

Заполнить
и отправить заявку

Планировка

распределяем площадь,
чтобы пункт выдачи был удобным

01

Планировка клиентской зоны

02

Планировка склада



Как разделить площадь

склад

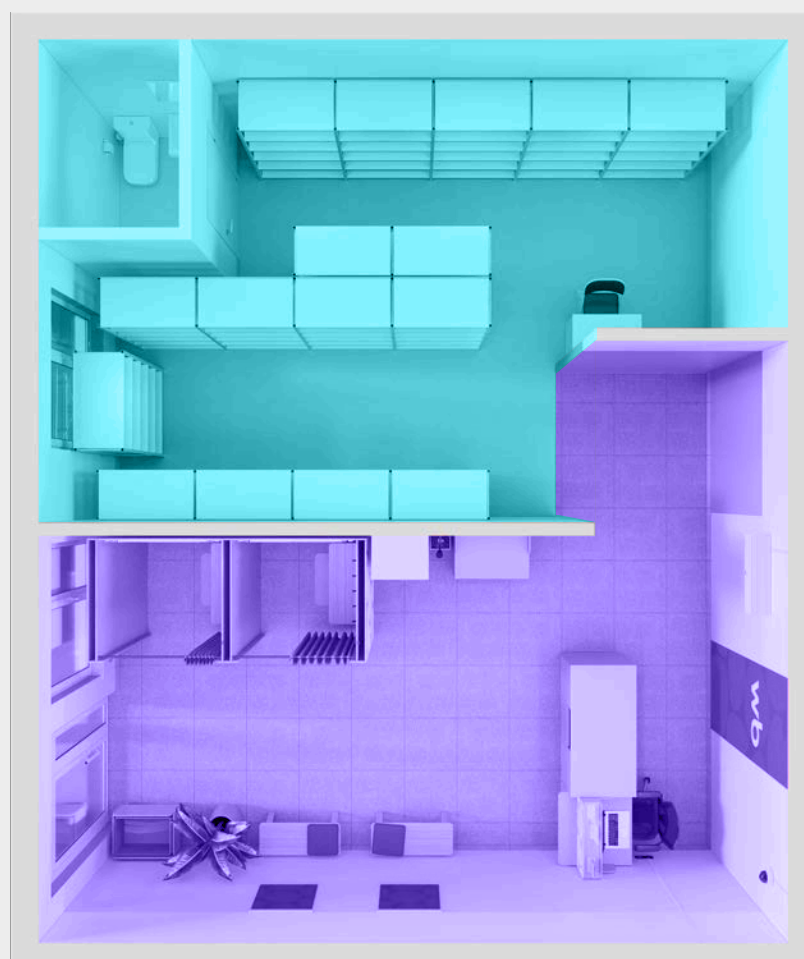

клиентская зона

Соотношение 50/50
Площадь 36–50 м²

склад

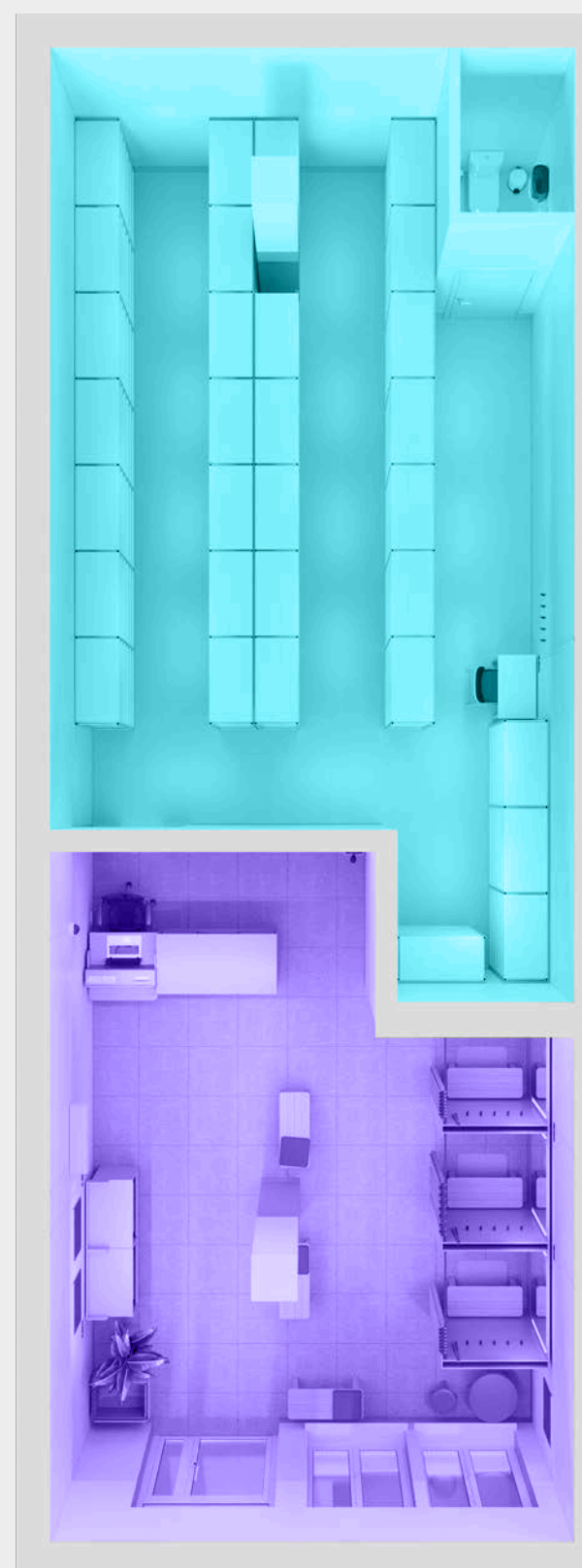

клиентская зона

Соотношение 60/40
Площадь 40–70 м²

склад

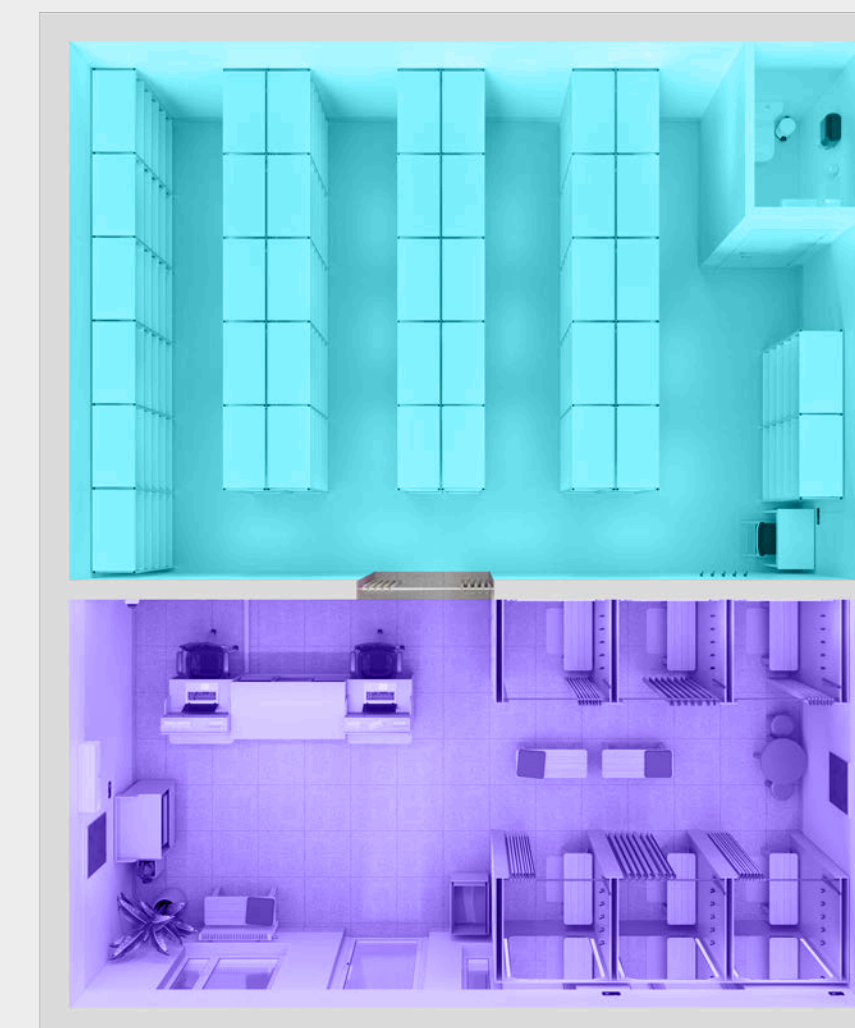

клиентская зона

Соотношение 70/30
Площадь 60–120 м²

План пункта выдачи

1

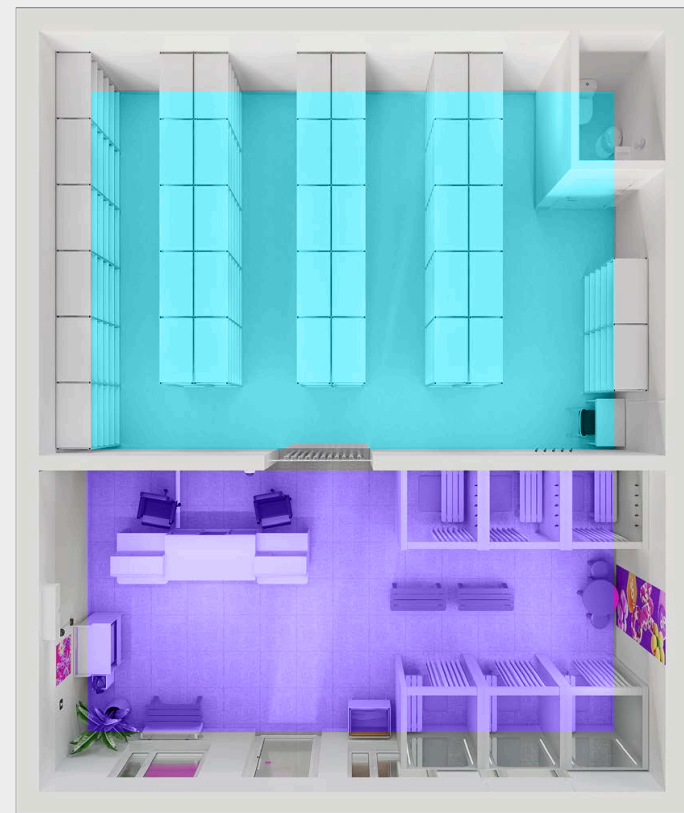

Делим помещение:

- отдайте под склад не меньше 50% площади, а лучше 60–70%
- клиентская зона 30–50%
- организуйте проход на склад

2



Планируем клиентскую зону:

- рабочая зона
- зона проверки
- зона примерочных
- зона ожидания
- детская зона

3

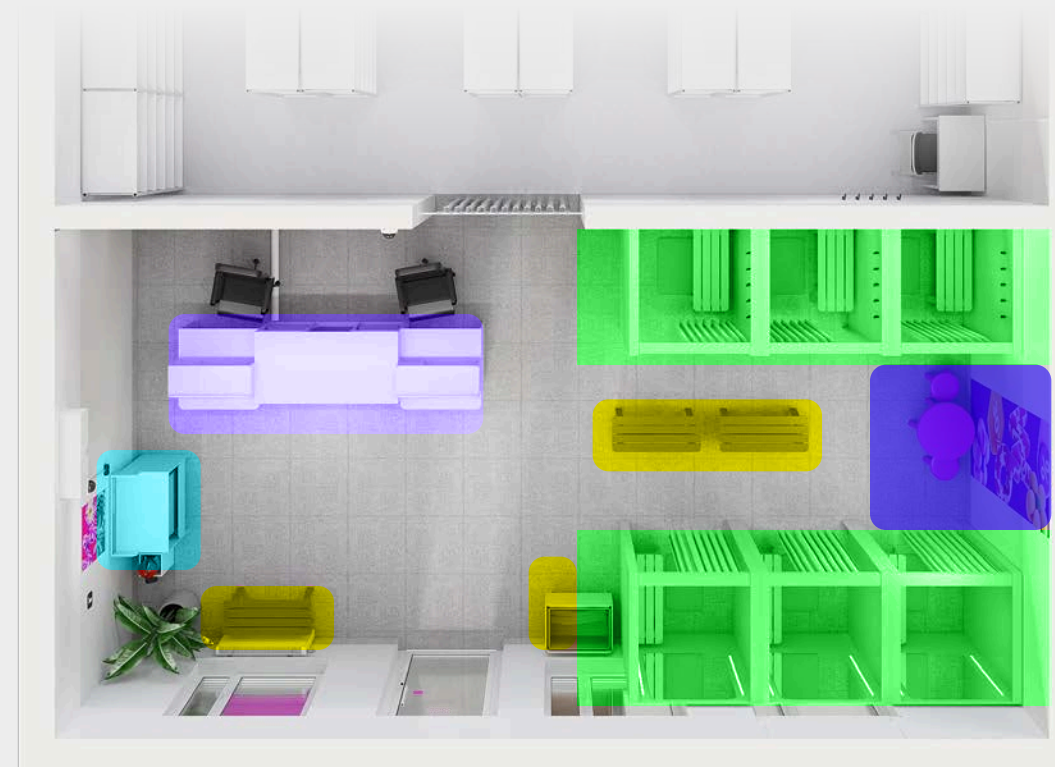

Расставляем детали:

- столы выдачи
- столы проверки
- примерочные
- скамейки, урны и зеркало
- детский уголок

4

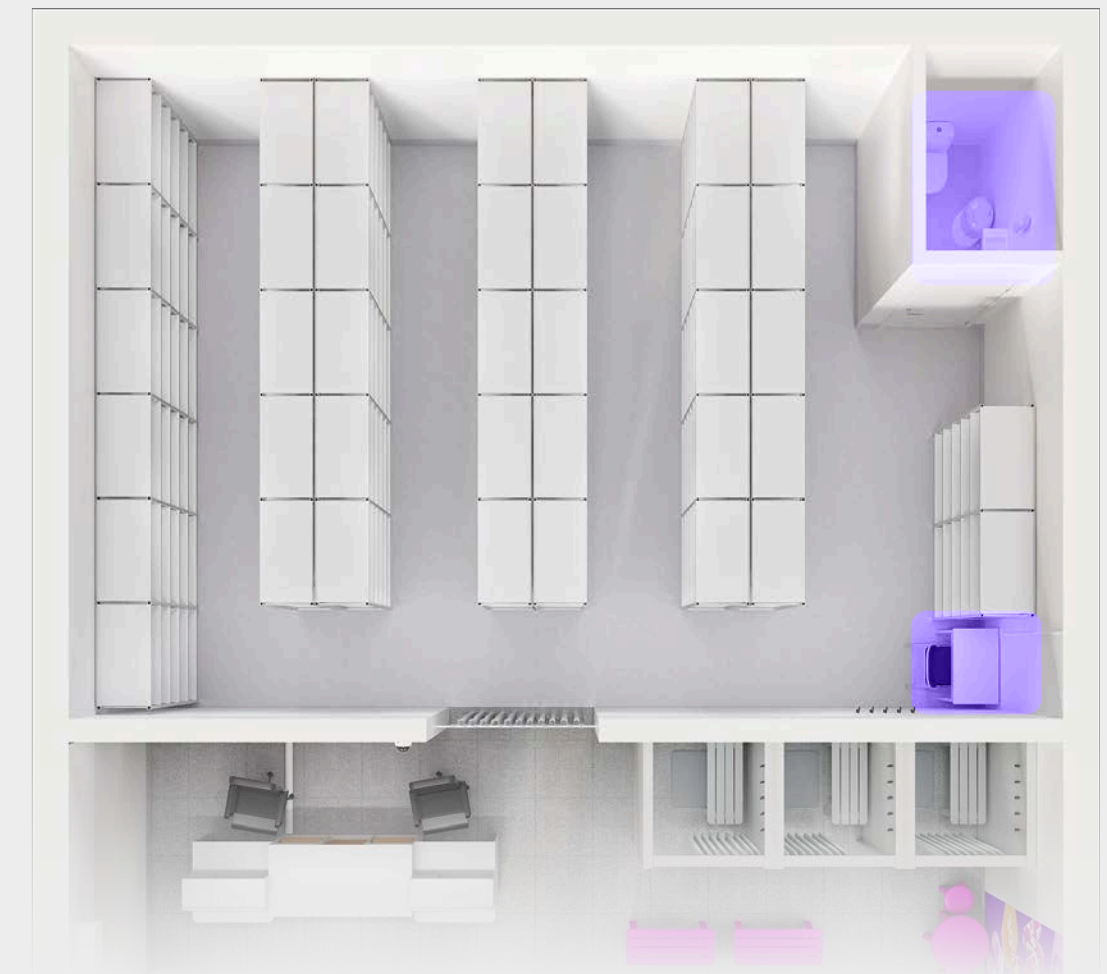

Организуем склад:

- зона хранения
- туалет
- стол

Что в клиентской зоне

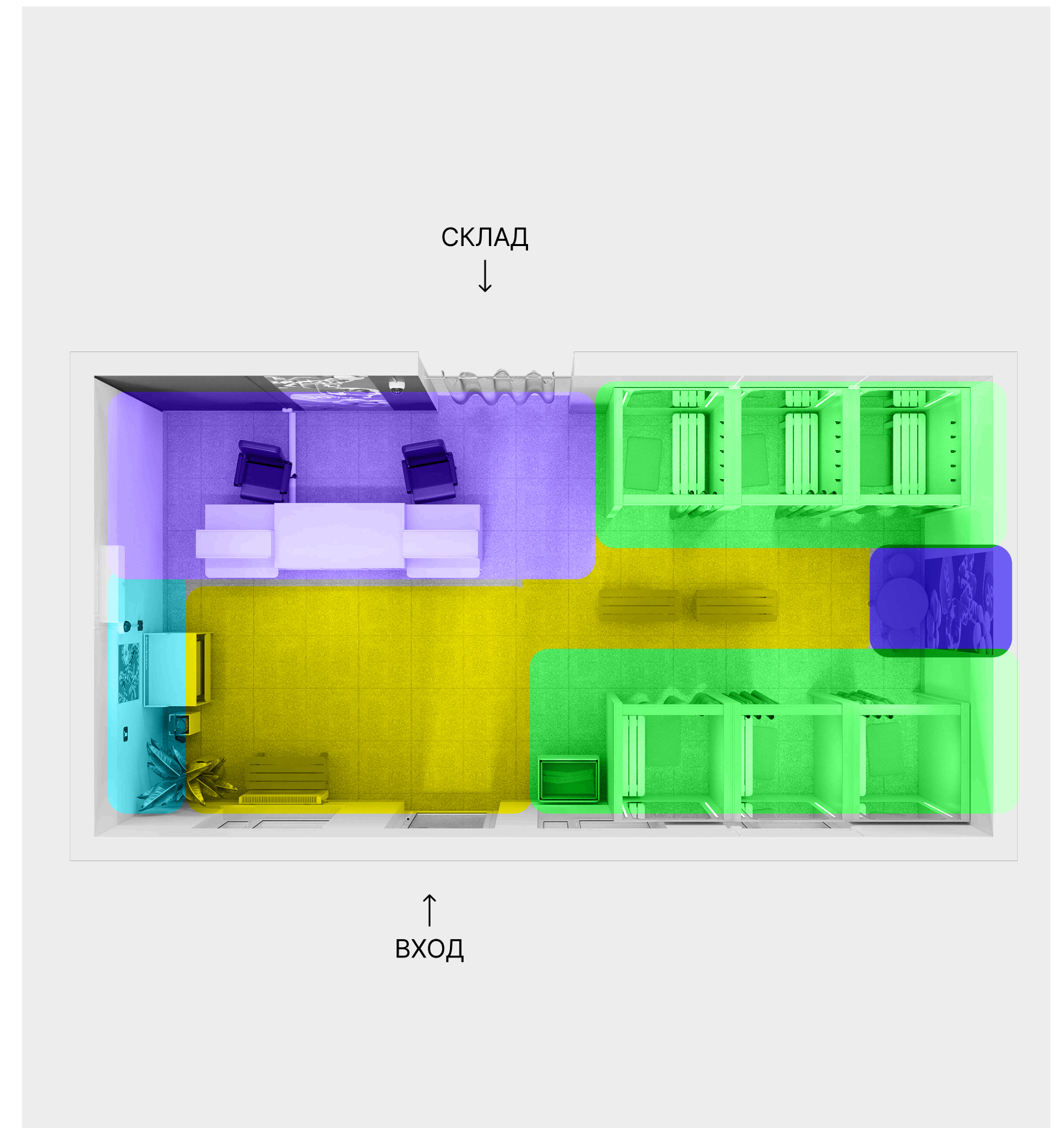
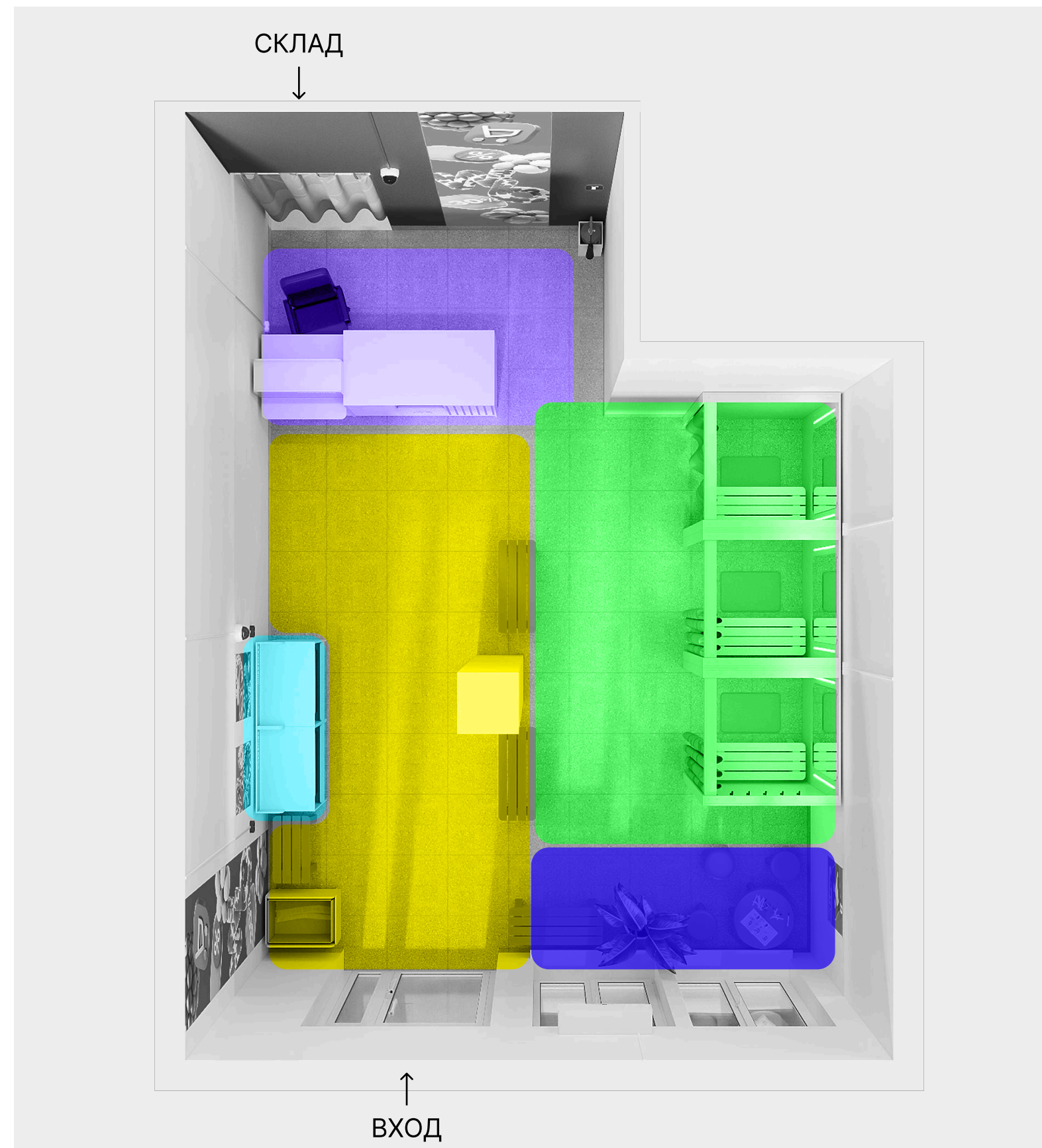

- Рабочая зона
- Зона примерочных
- Зона проверки

- Зона ожидания
- Детская зона

Базовые и дополнительные зоны

Базовые зоны нужны в каждом пункте выдачи, а дополнительные — по желанию.
Зона ожидания и детский уголок помогут привлечь больше покупателей

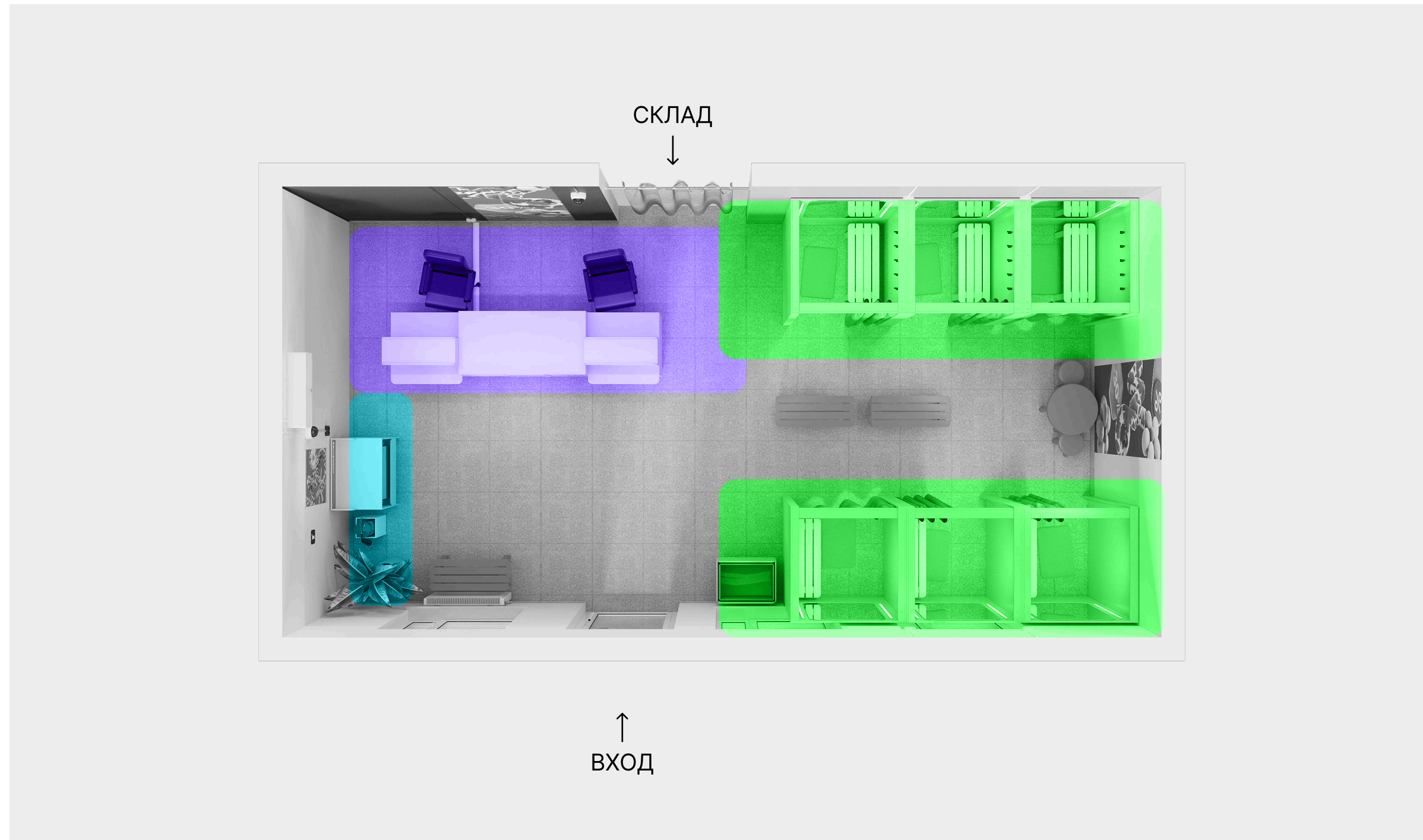

Базовые зоны:

- Рабочая зона
- Зона примерочных
- Зона проверки

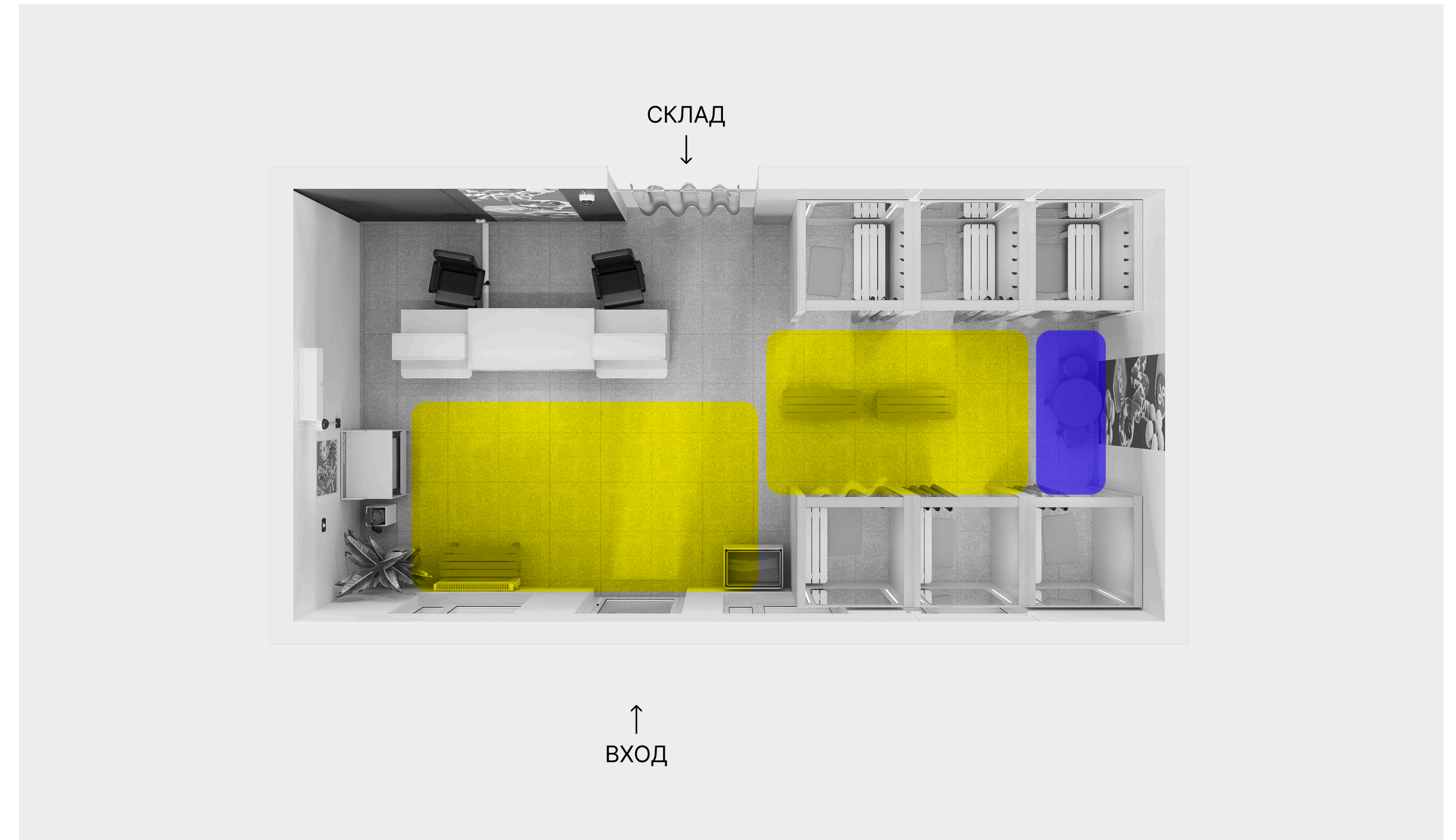

Дополнительные зоны:

- Зона ожидания
- Детская зона

Как распределяется поток клиентов

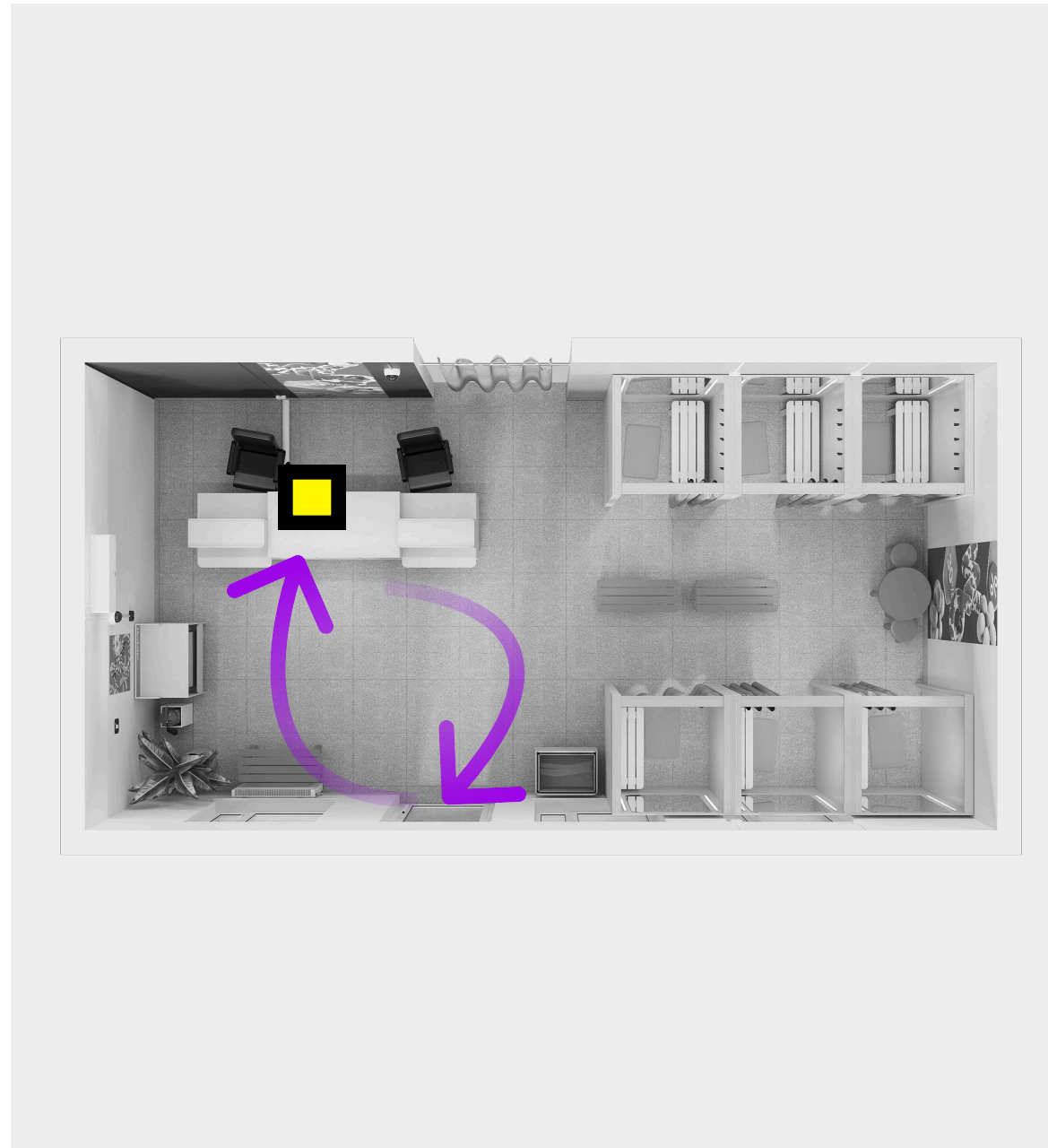

Сценарий 1

Покупатель подходит к столу, получает заказ, уходит

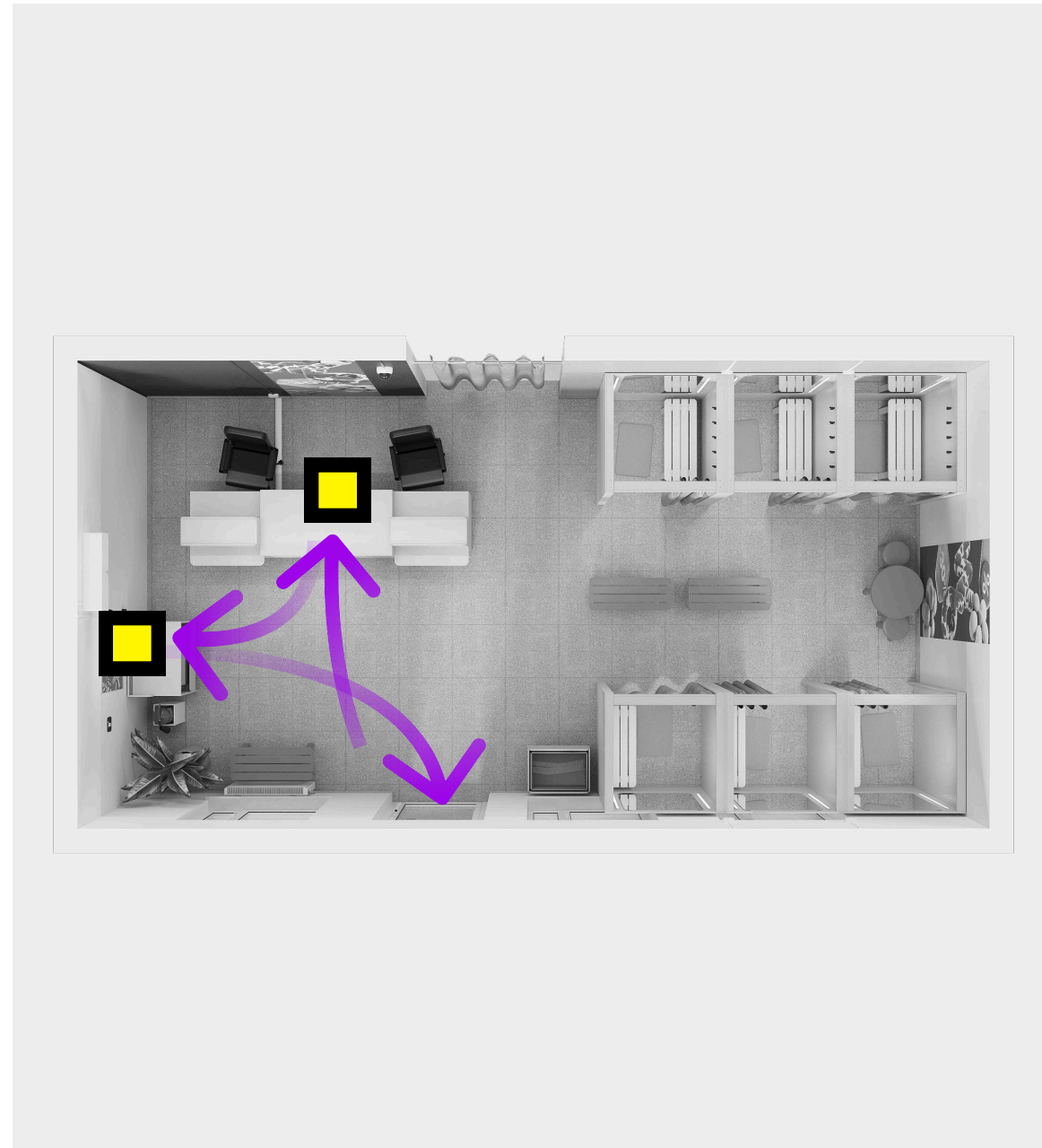

Сценарий 2

Покупатель проверяет заказ на столе проверки товаров

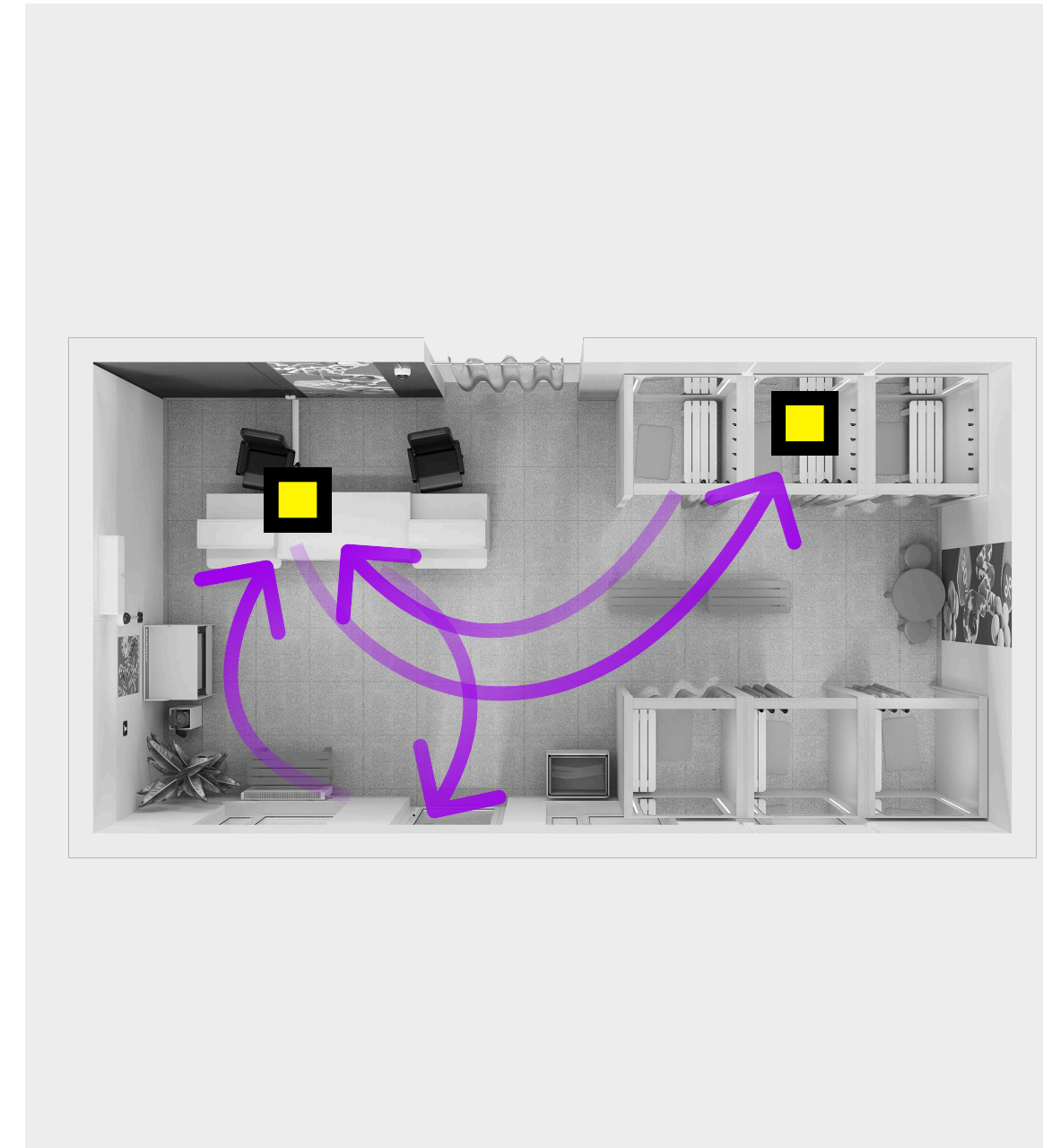

Сценарий 3

Покупатель примеряет вещи — нужно место для сумок и вещей

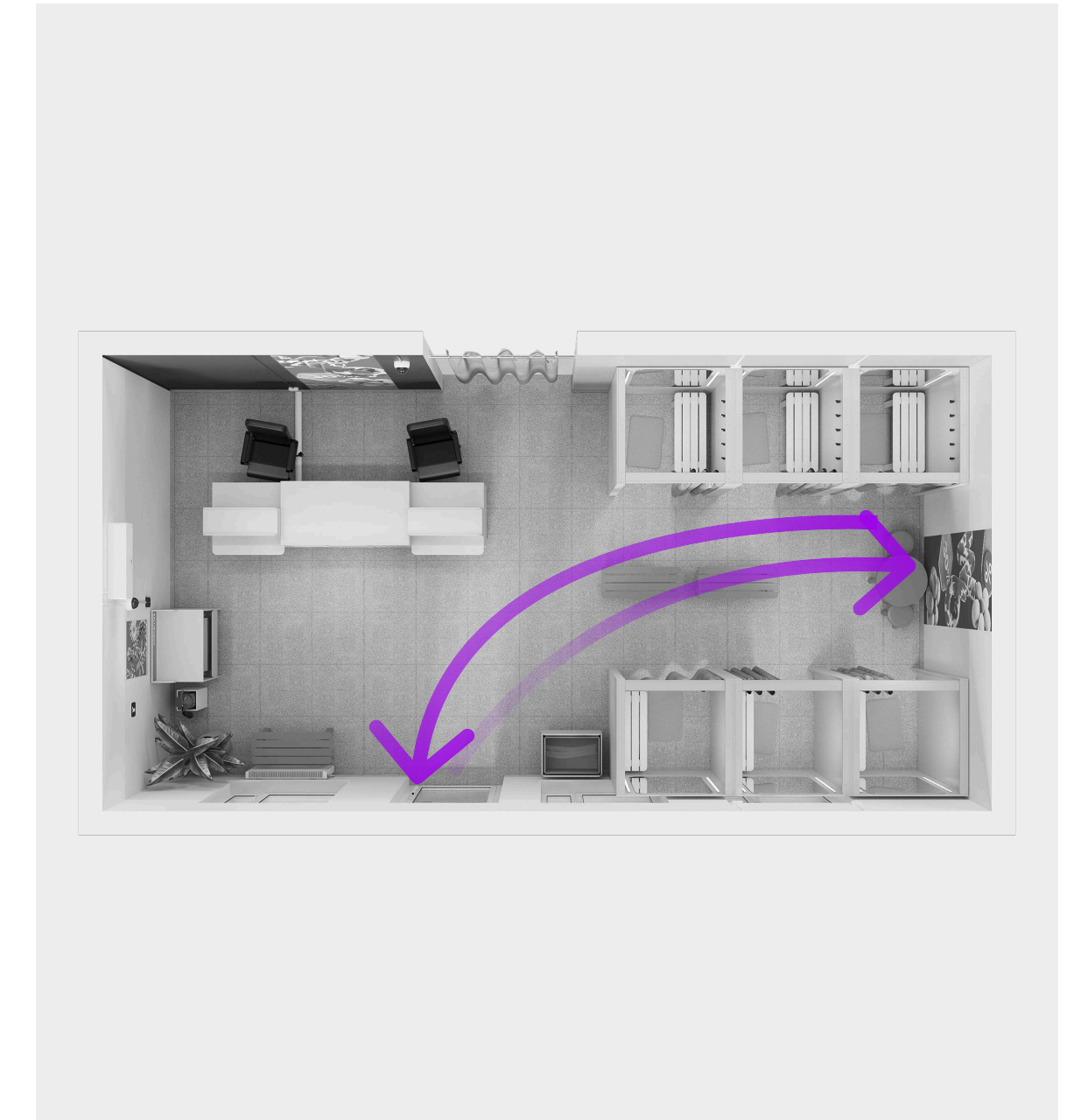

Сценарий 4

Дети идут в игровую зону, ждут родителей и вместе уходят

Рабочая зона



Стол менеджера отделяет склад от клиентской зоны

Рабочая зона: планировка

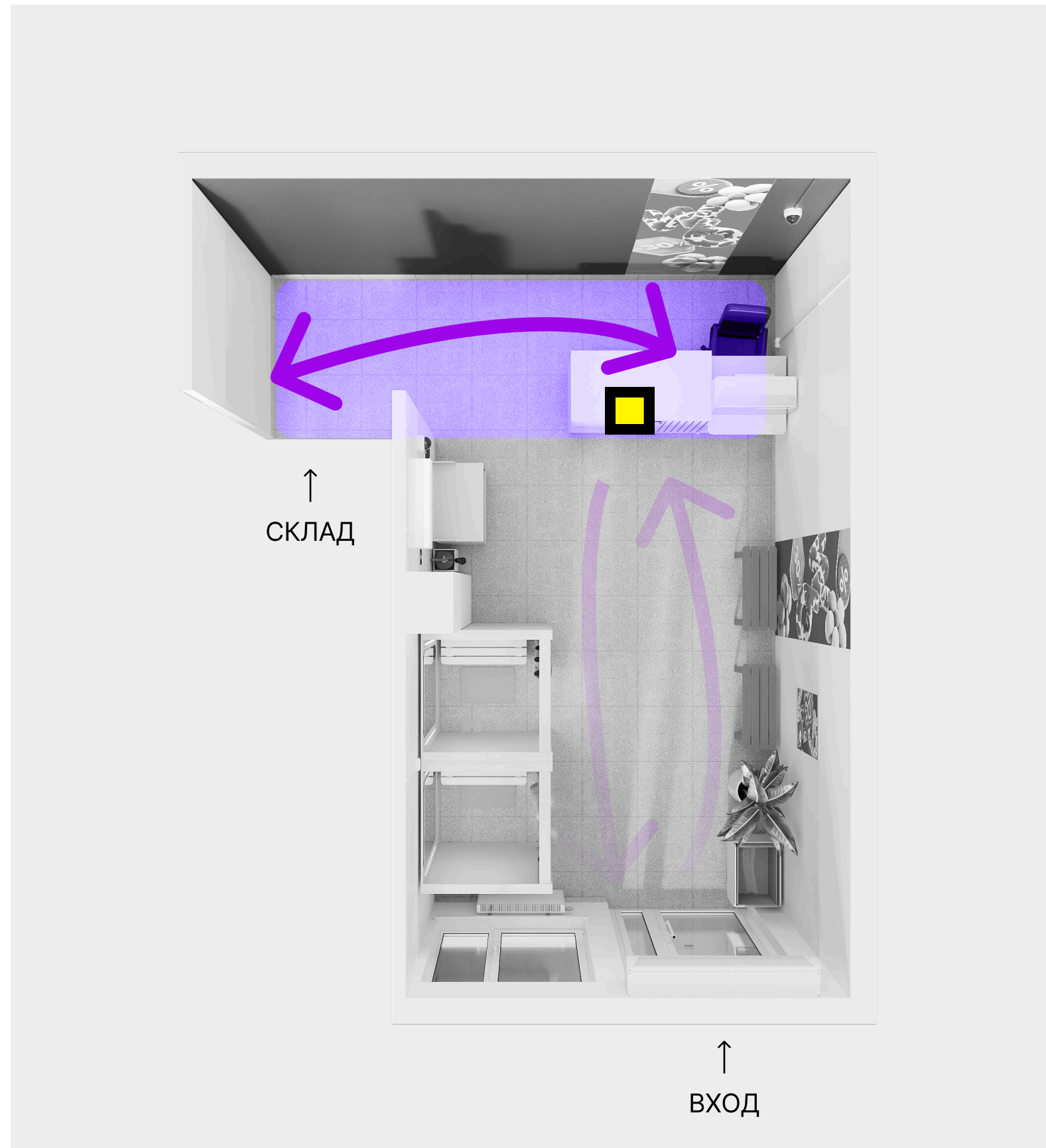

У стены, сбоку от входа на склад



У стены, перед входом на склад

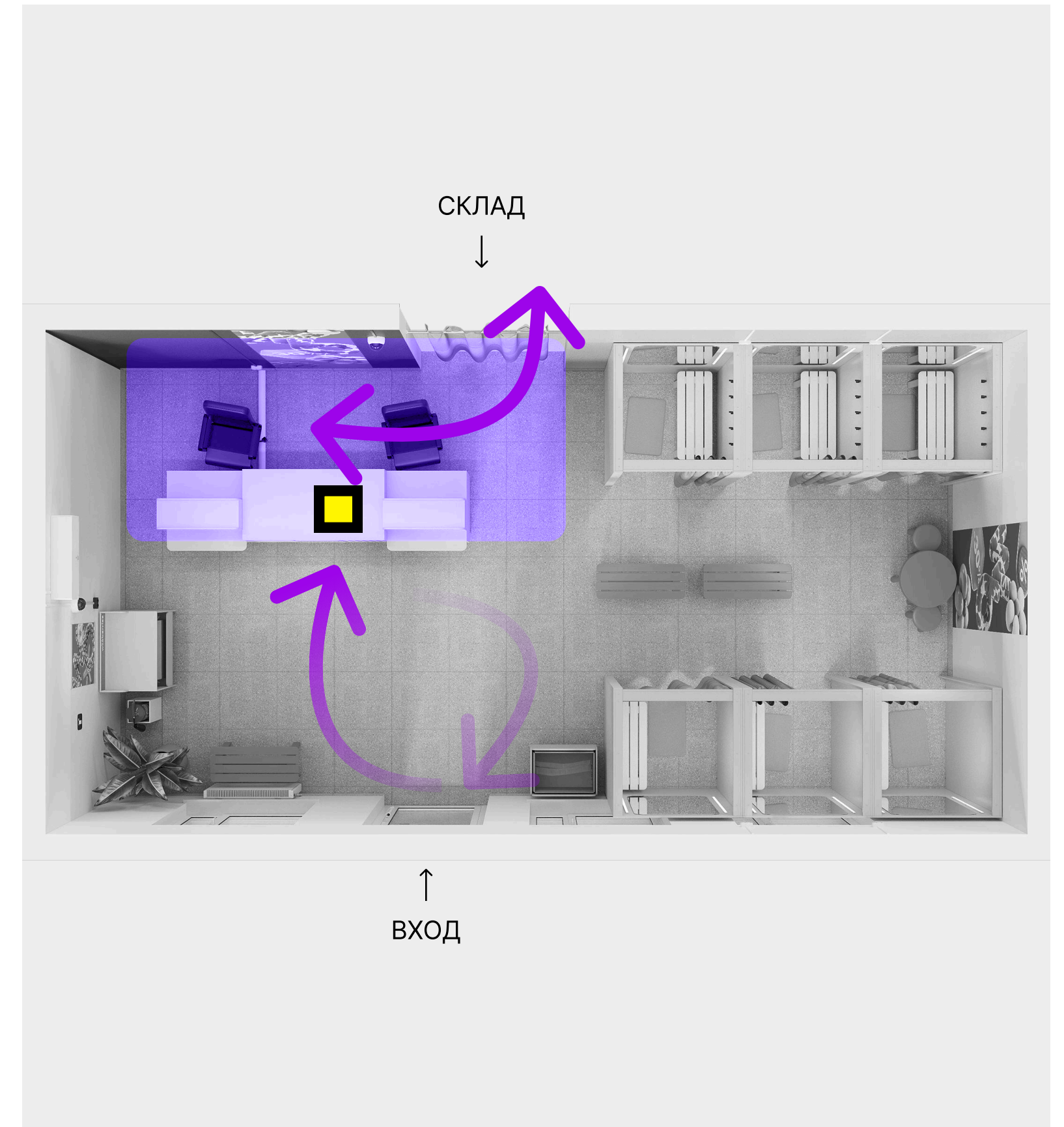

Не у стен, перед входом на склад

Рабочая зона: мебель

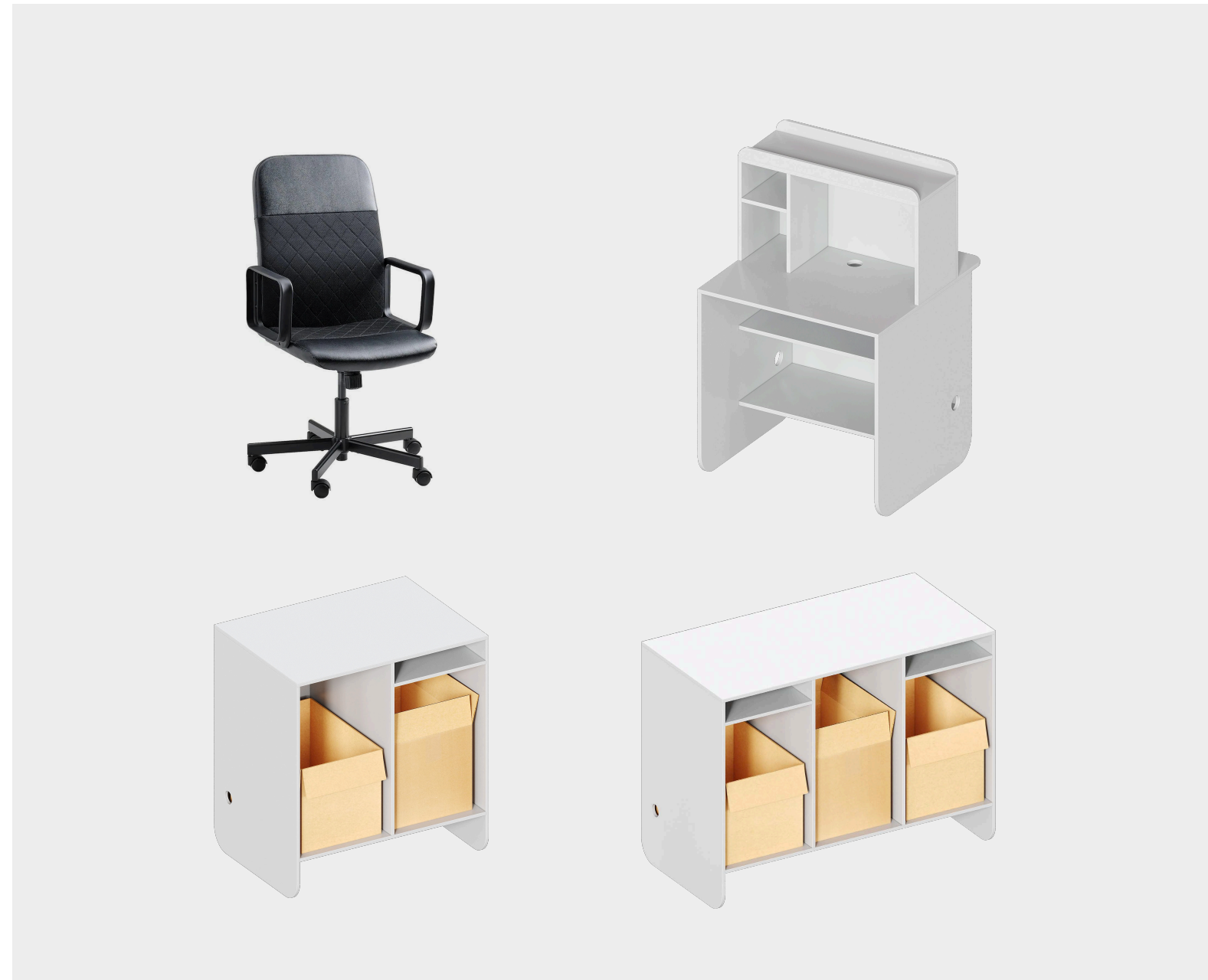

Базовый набор мебели:

- стол менеджера
- кресло
- стол выдачи

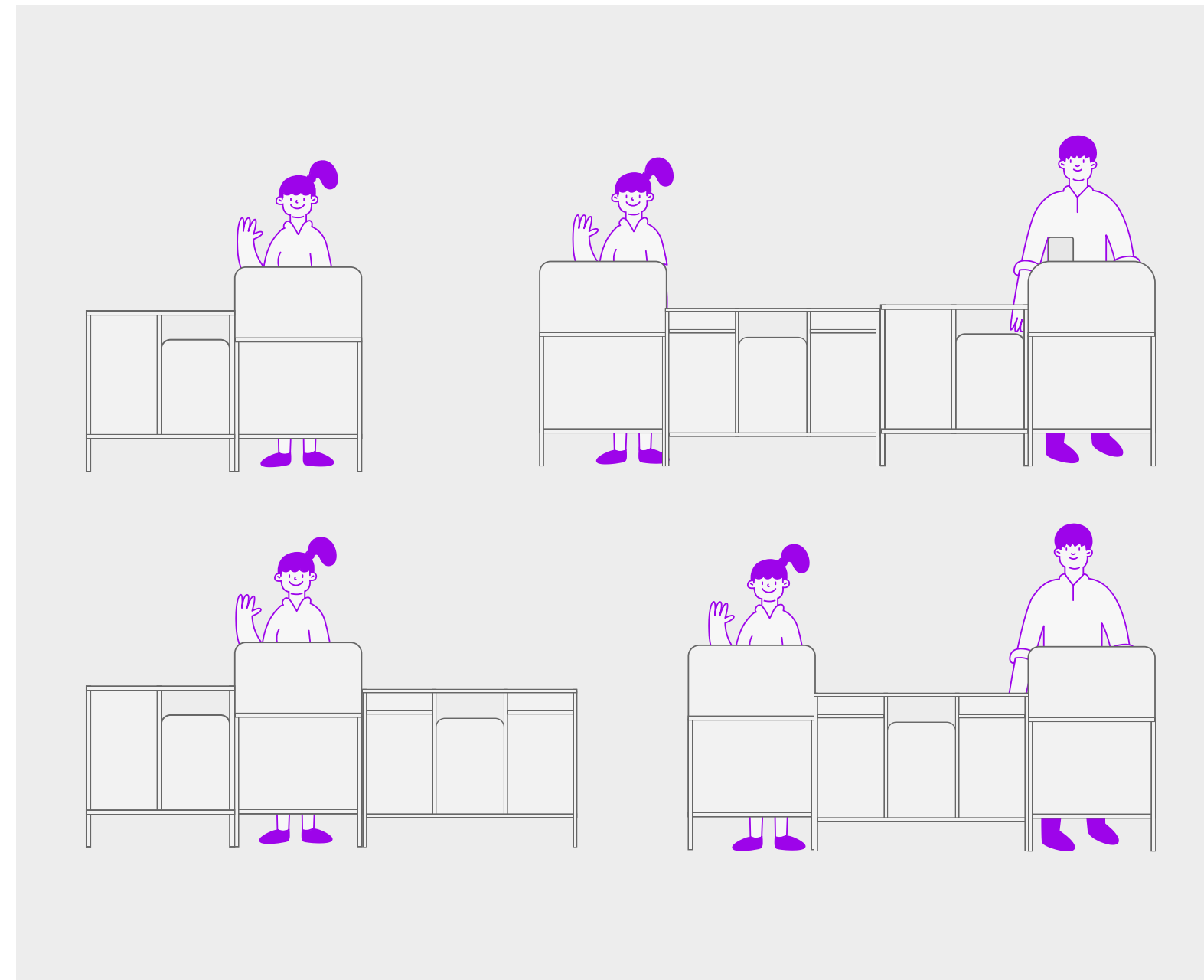

Выберите удобную комбинацию

Всё зависит от планировки, трафика и количества менеджеров

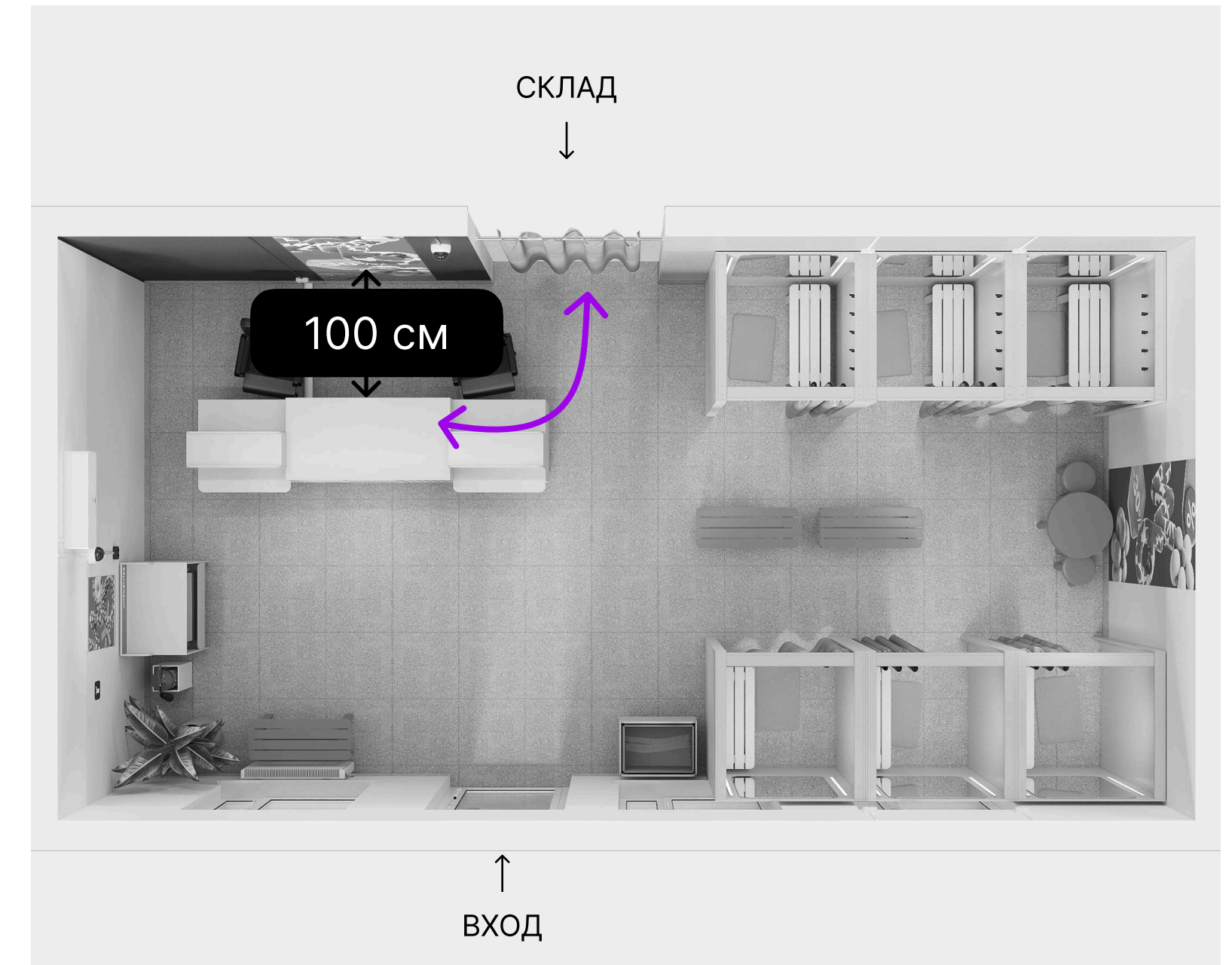

Где поставить стол:

1. Напротив входа, чтобы менеджер встречал клиентов
2. Близко к складу
3. Хотя бы в 100 см от стены

Зона ожидания



Одна из самых важных зон в пункте выдачи — сделайте её комфортной для клиентов



Базовый набор мебели: скамейки, урна, зеркало

Зона ожидания: планировка

В часы-пик могут собираться очереди. Разместите скамейки, чтобы клиенты могли присесть или поставить на них тяжёлые сумки

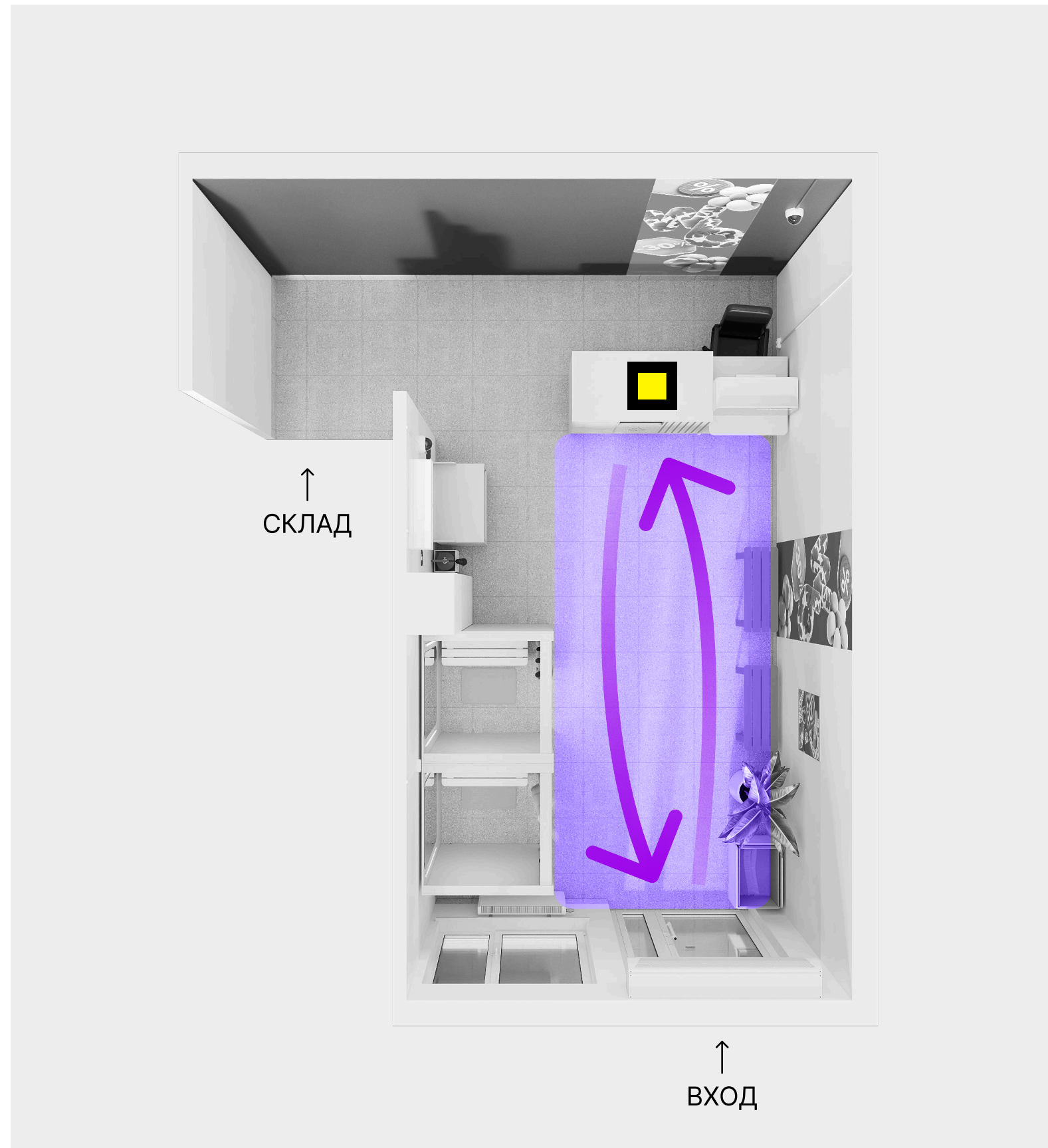

Общая зона для очереди за заказом и в примерочную



Зона ожидания делит очередь на 2: за заказом и в примерочную

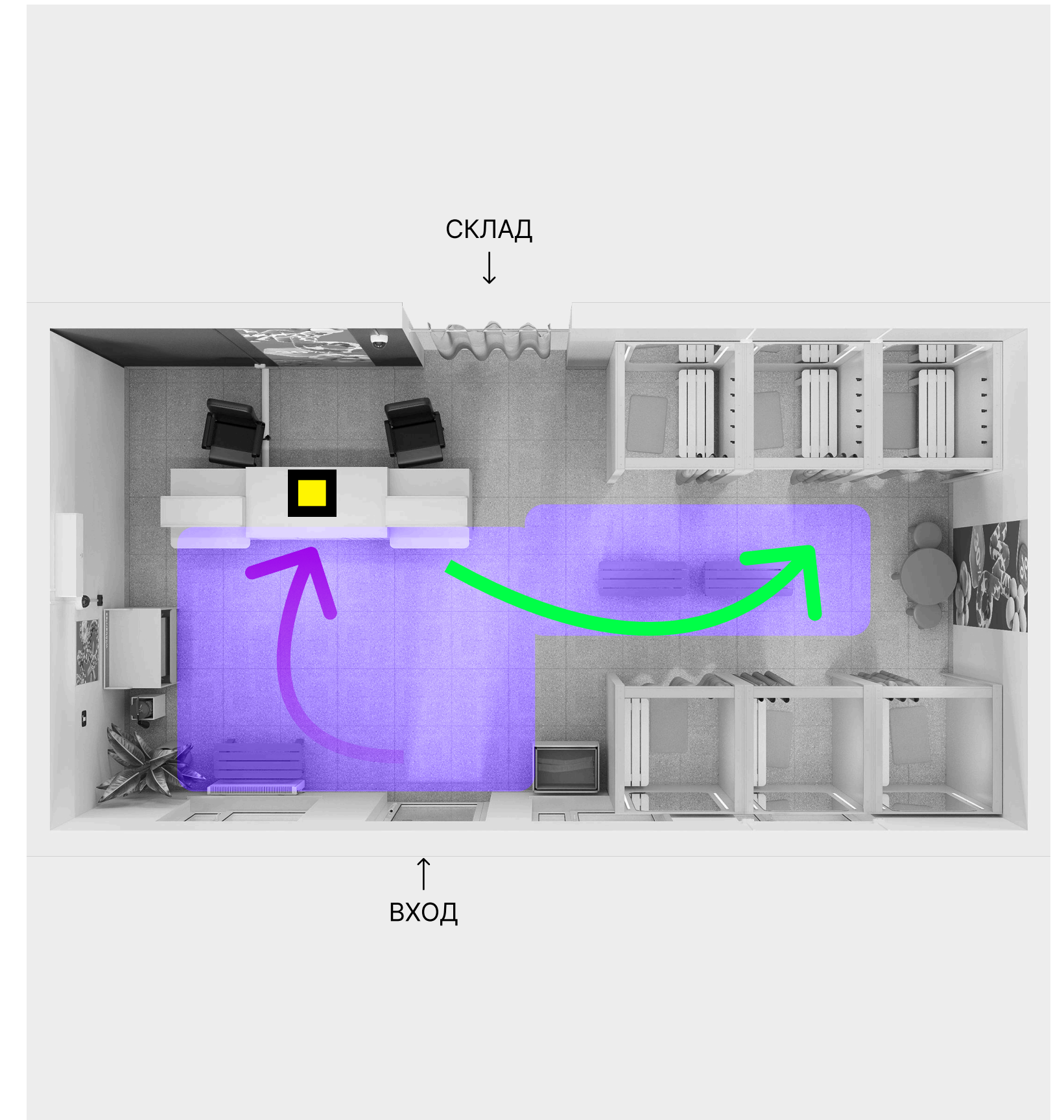

2 отдельные зоны ожидания: для очередей за заказом и в примерочную

Зона ожидания: мебель

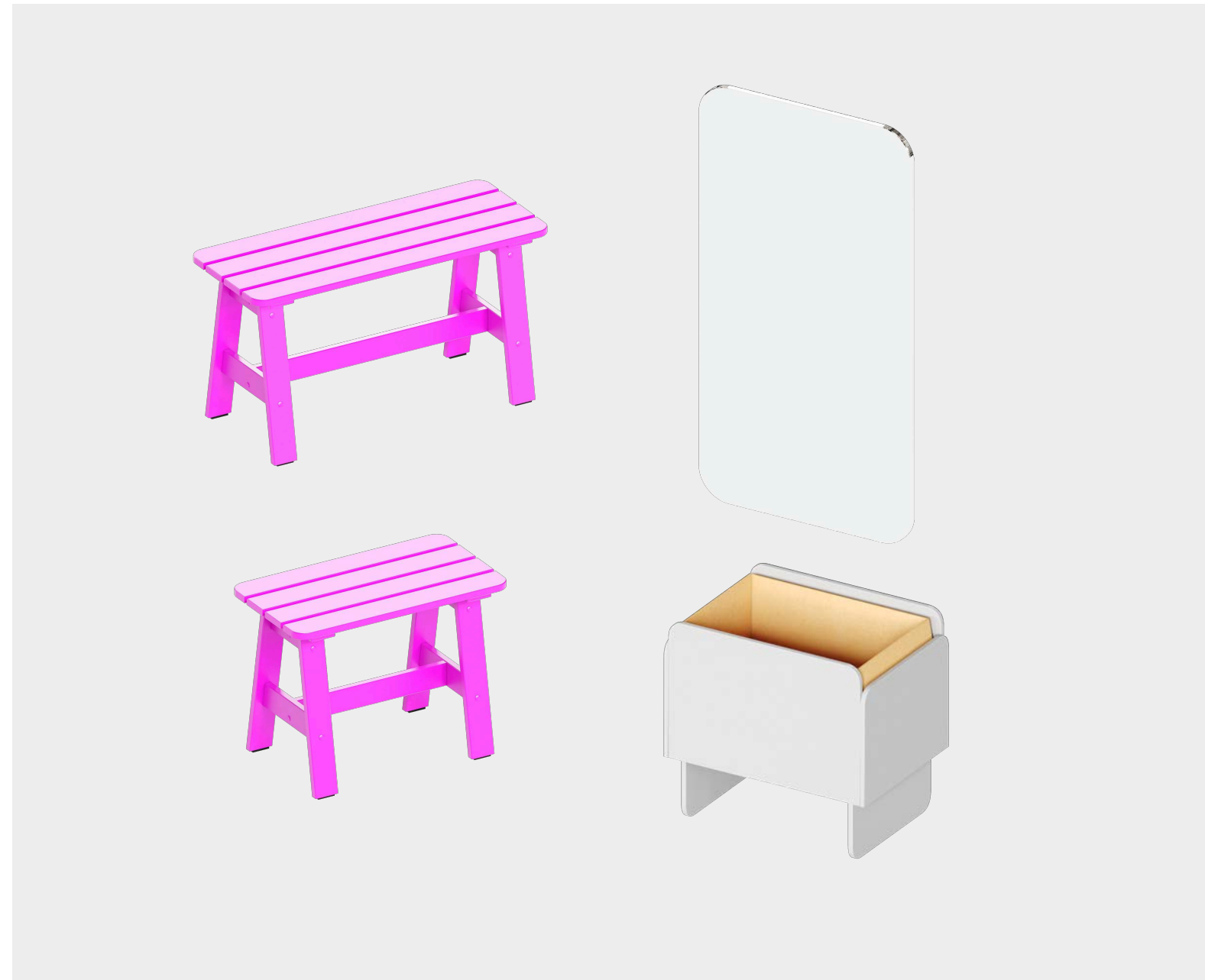

Что здесь разместить:

- зеркало
- скамейка
- урна

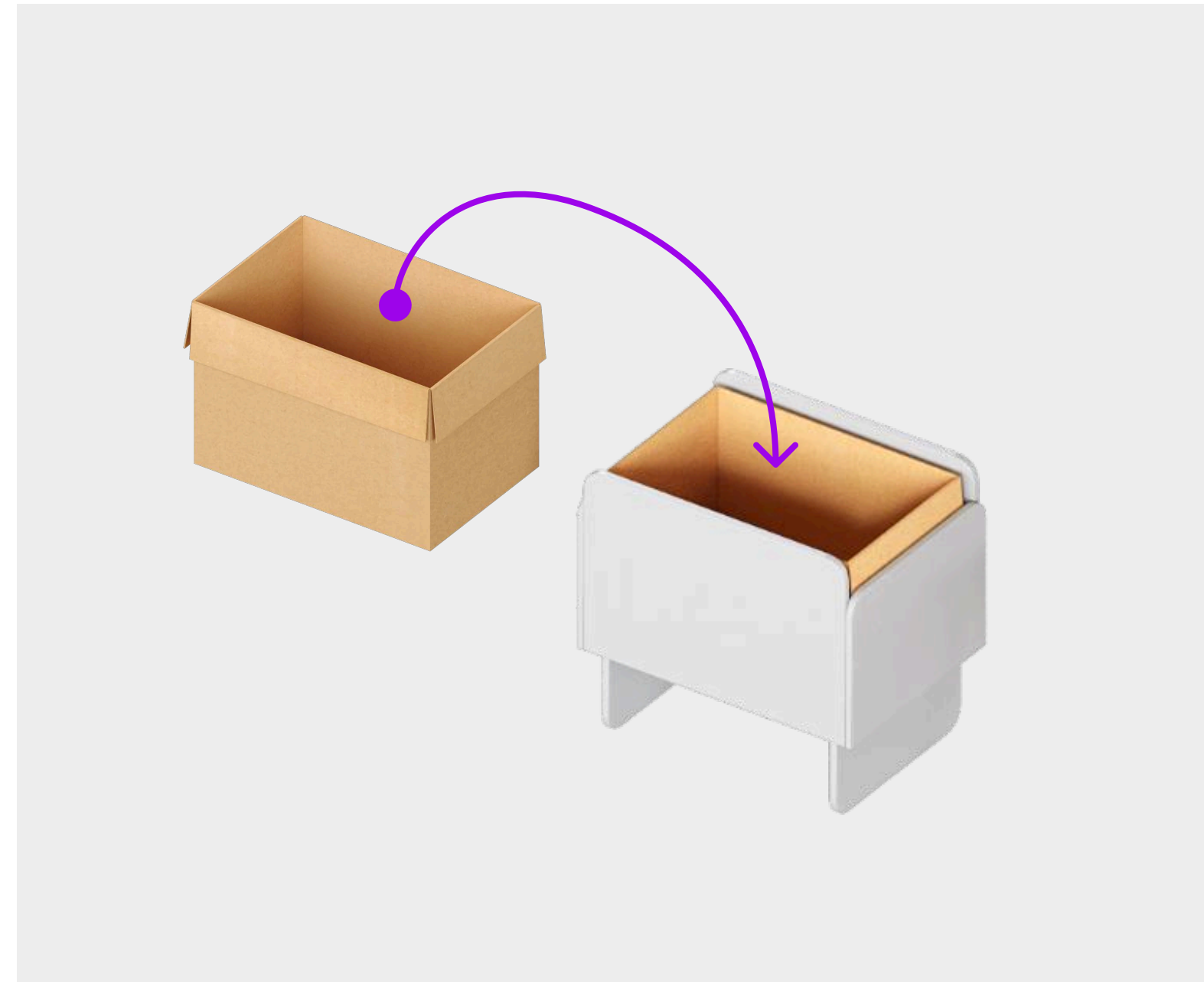

Поставьте в урну ненужную коробку — в ней будет проще выносить мусор. Мы спроектировали урны специально под габариты стандартных коробок



Поставьте скамейки и урны вдоль очереди к столу выдачи. Рядом оставьте проход шириной в 135 см. Повесьте зеркала у стола выдачи и в зоне примерочных

Зона примерочных

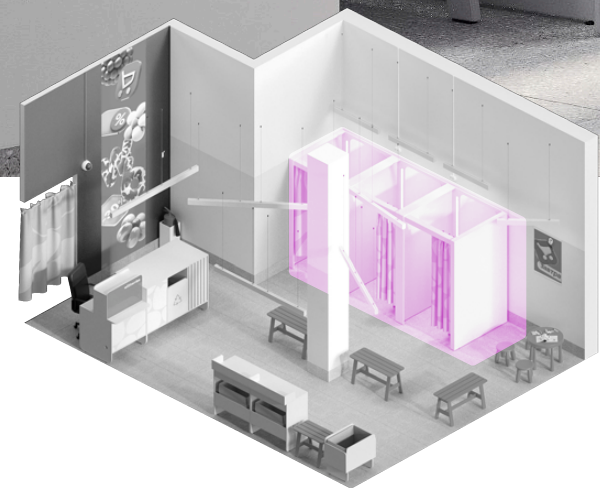

Если позволяет планировка, зону выдачи и примерочные лучше разделить. Так покупатели в очереди не будут сталкиваться с теми, кто уже примеряет вещи

Зона примерочных: планировка

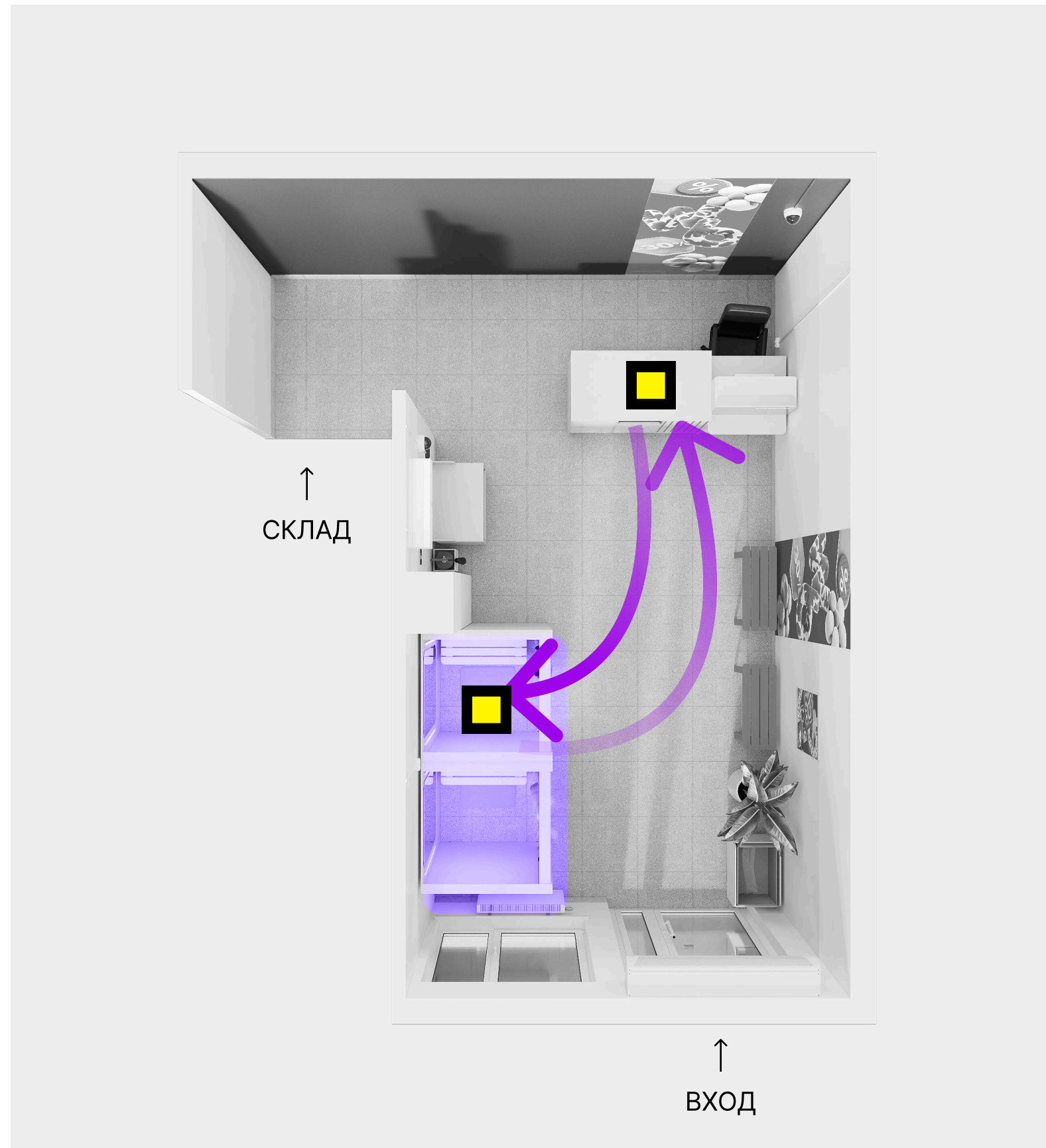

2 кабинки в ряд



3 кабинки в ряд

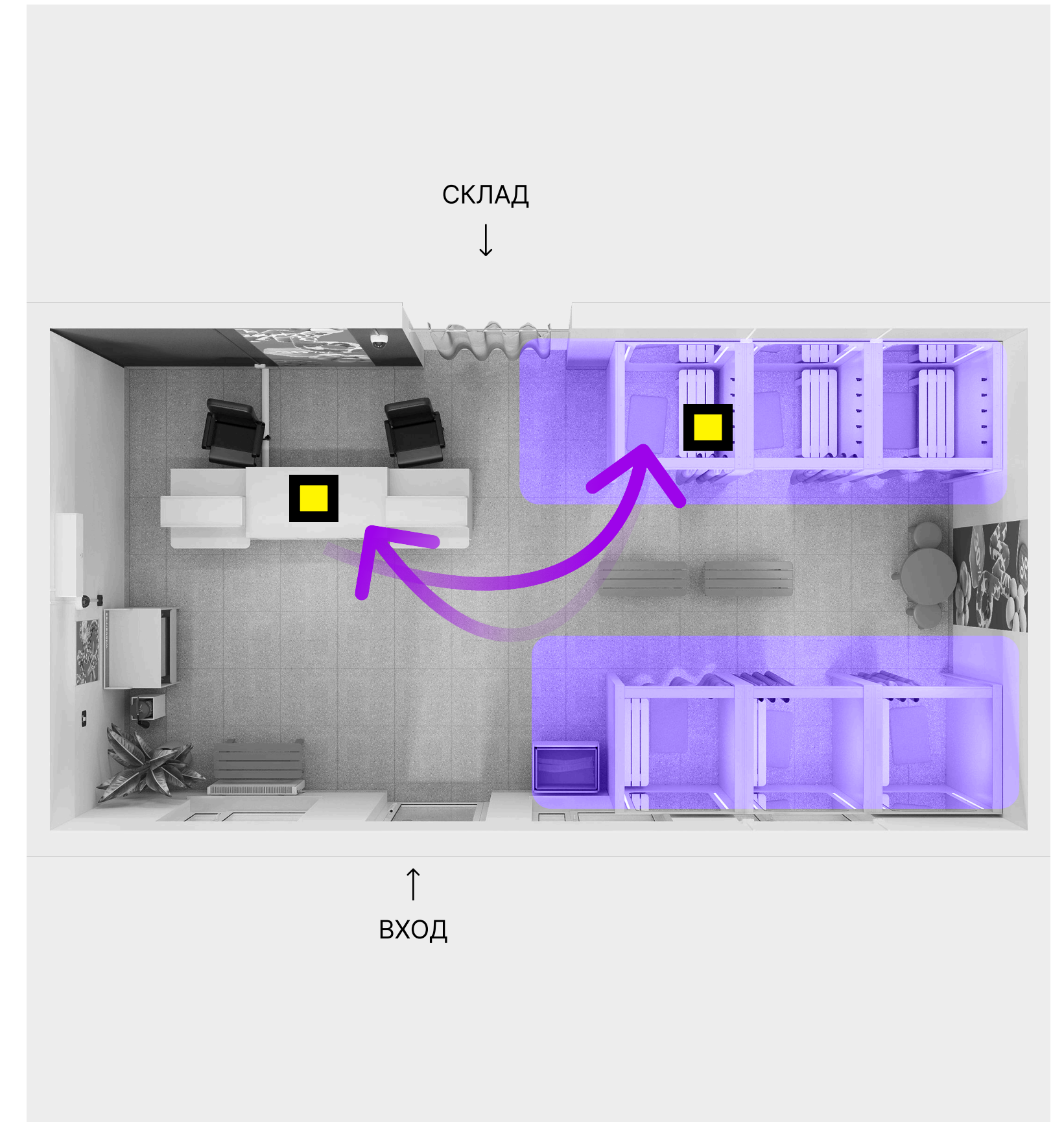

6 кабинок друг напротив друга

Зона примерочных: мебель



Что здесь разместить:

- примерочная и штора
- зеркало с подсветкой
- скамейка
- коврик и ложка для обуви



Все примерочные стандартного размера 120×120×200 см

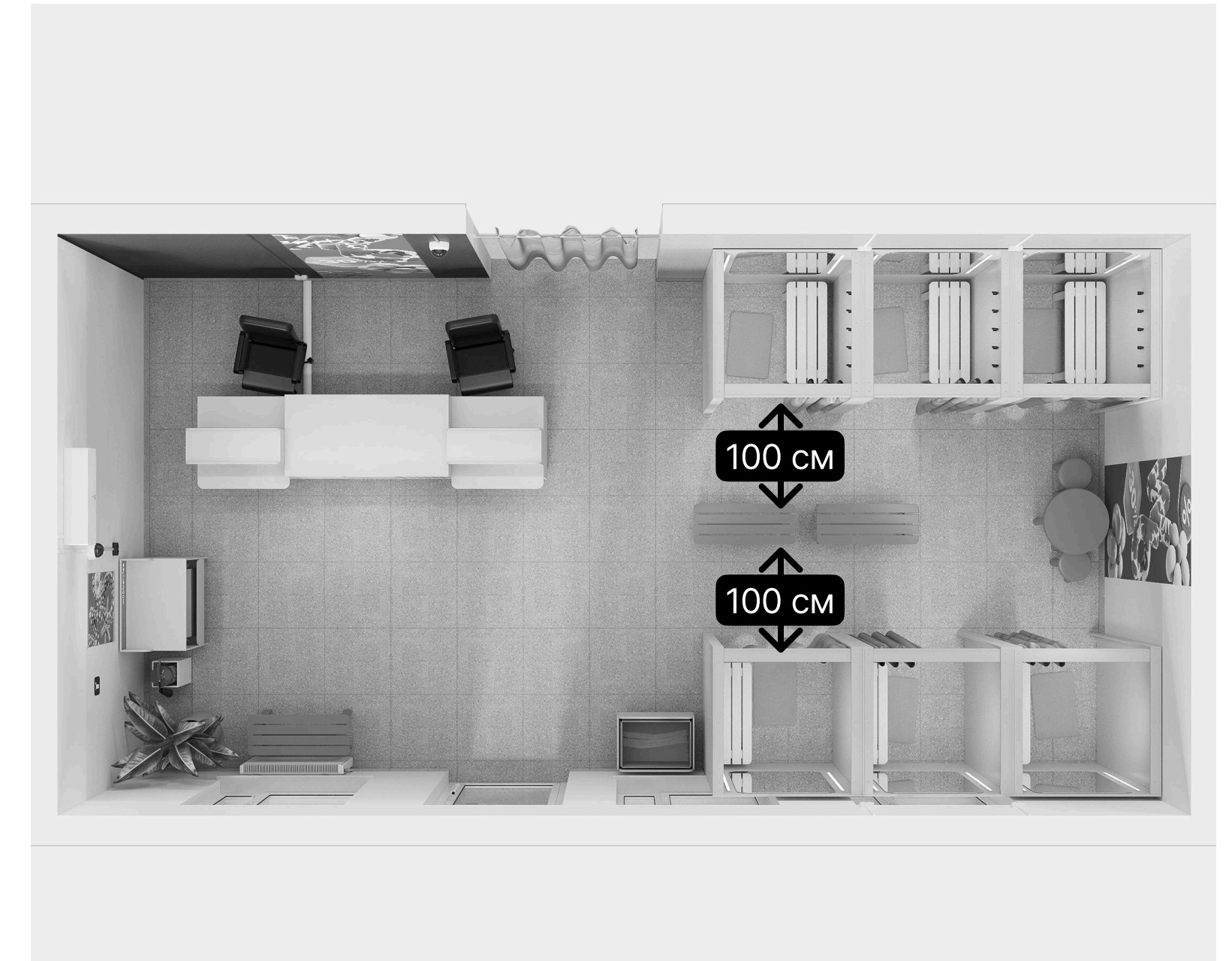

Установите примерочные в ряд вдоль стен. Рядом оставьте проход шириной как минимум в 100 см. Лучше не перекрывать кабиной окна — так в пункте выдачи будет больше света

Зона проверки



Место, где будут проверять товары, которые не нужно примерять.
Здесь покупатели не мешают другим клиентам получать заказы

Зона проверки: планировка

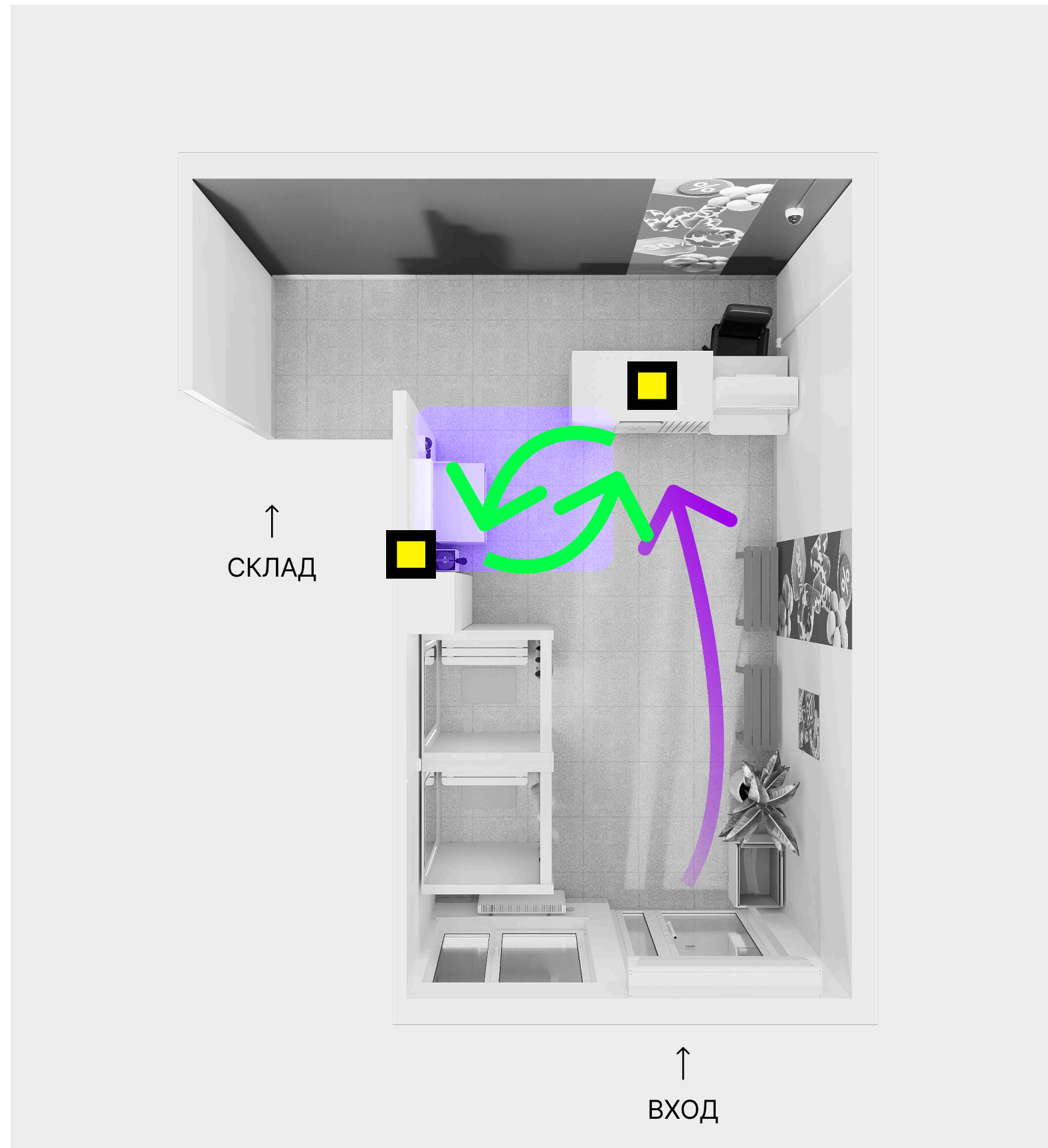

Рядом со столом выдачи,
под камерами



Если есть место, поставьте
2 стола, чтобы сразу
несколько клиентов могли
проверить товары

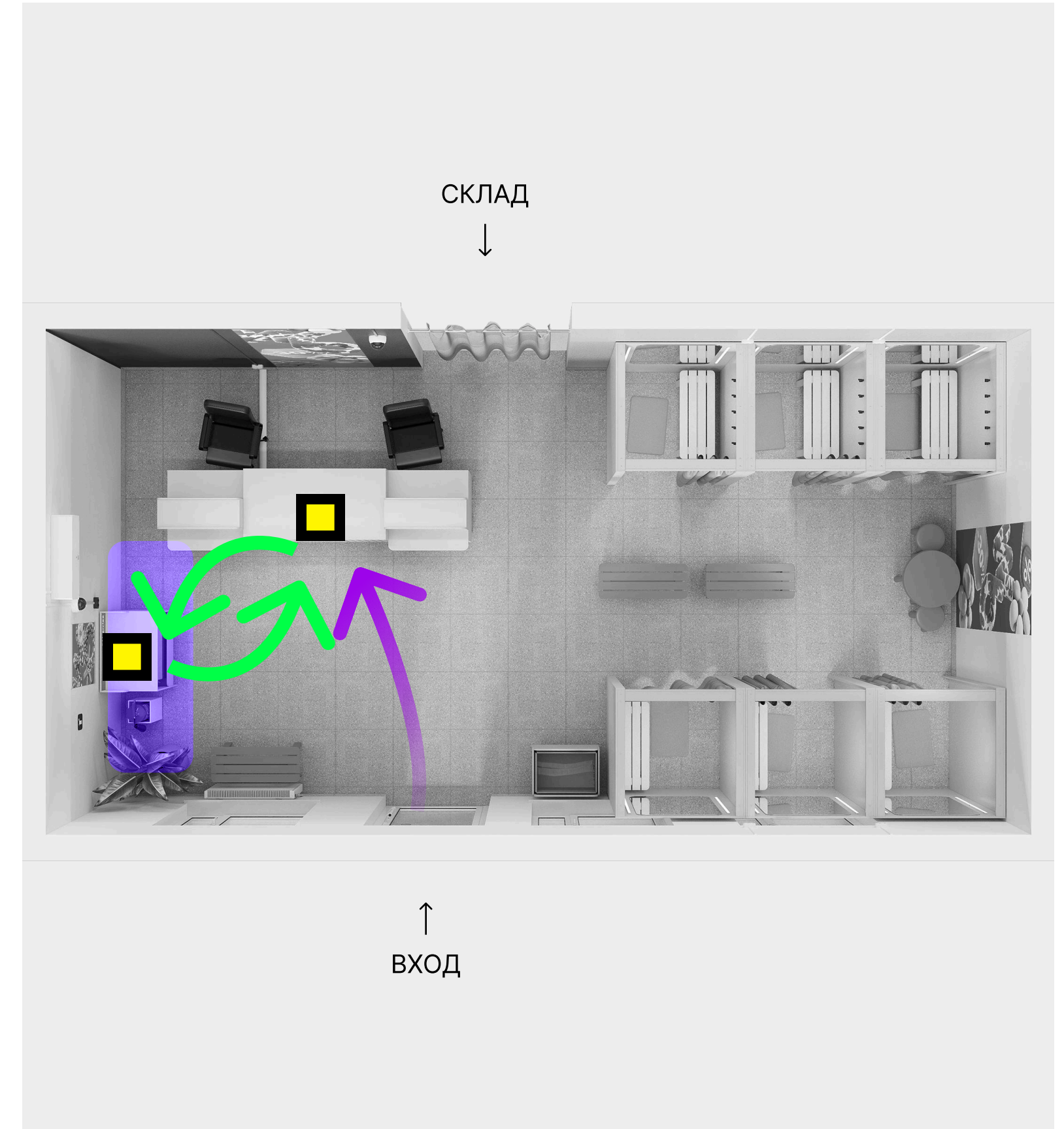

Отдельно от примерочных,
чтобы очереди не смешивались

Зона проверки: мебель



Базовый набор:

- стол для проверки товара
- скамейка, если есть место



Если у вас 2 стола, установите их в ряд или спинками друг к другу — получится островок в центре клиентской зоны



Разместите любую из комбинаций на расстоянии 100–300 см от стола менеджера. Между ними и другой мебелью оставьте проход не меньше 100 см

Детская зона



Чтобы покупателям с маленькими детьми было удобно, предусмотрите детскую зону

Деткая зона: планировка

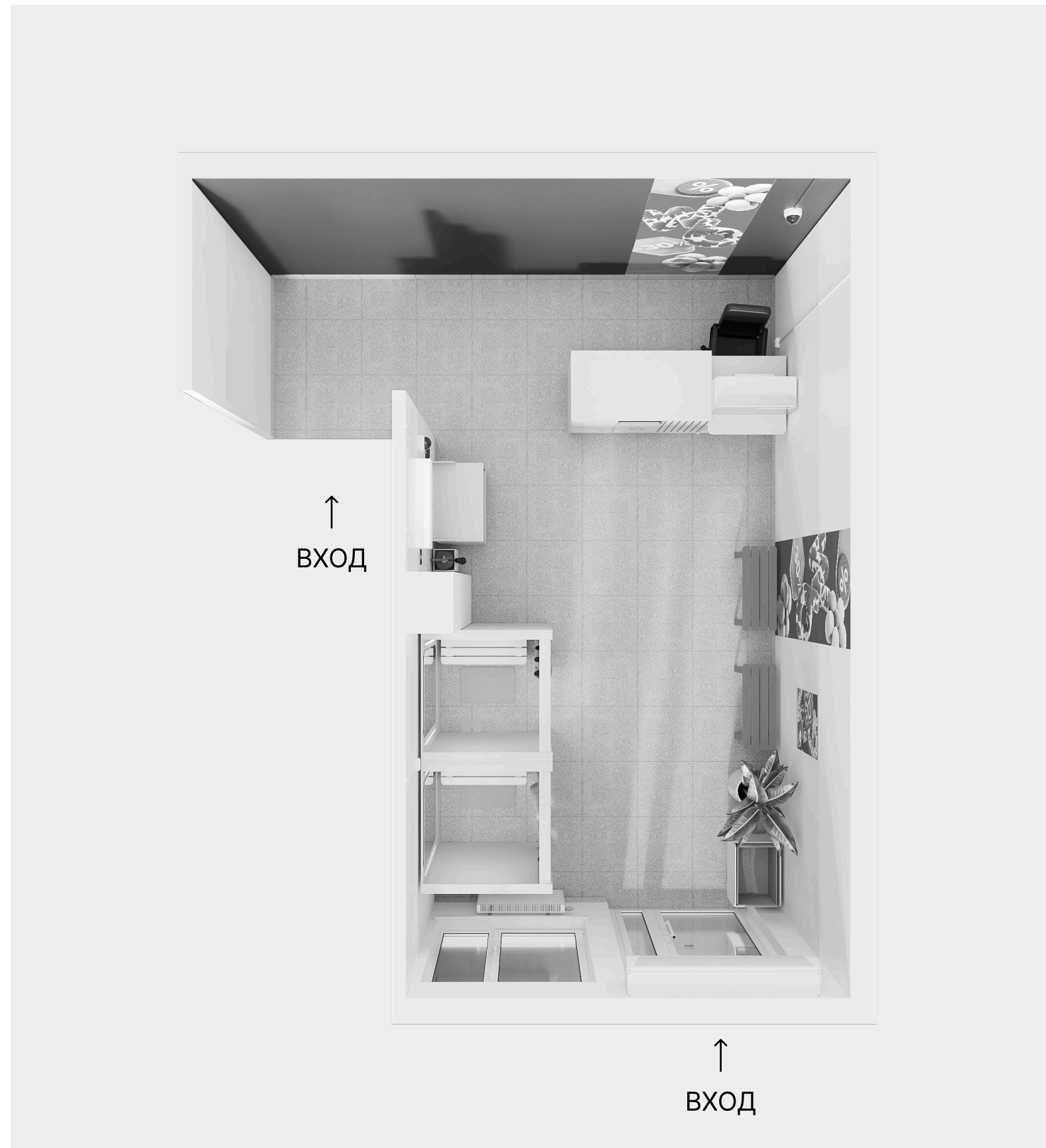

Если места мало, детскую зону можно не делать



В пунктах побольше выделите под детскую мебель место дальше от очереди: в зоне ожидания или у примерочных

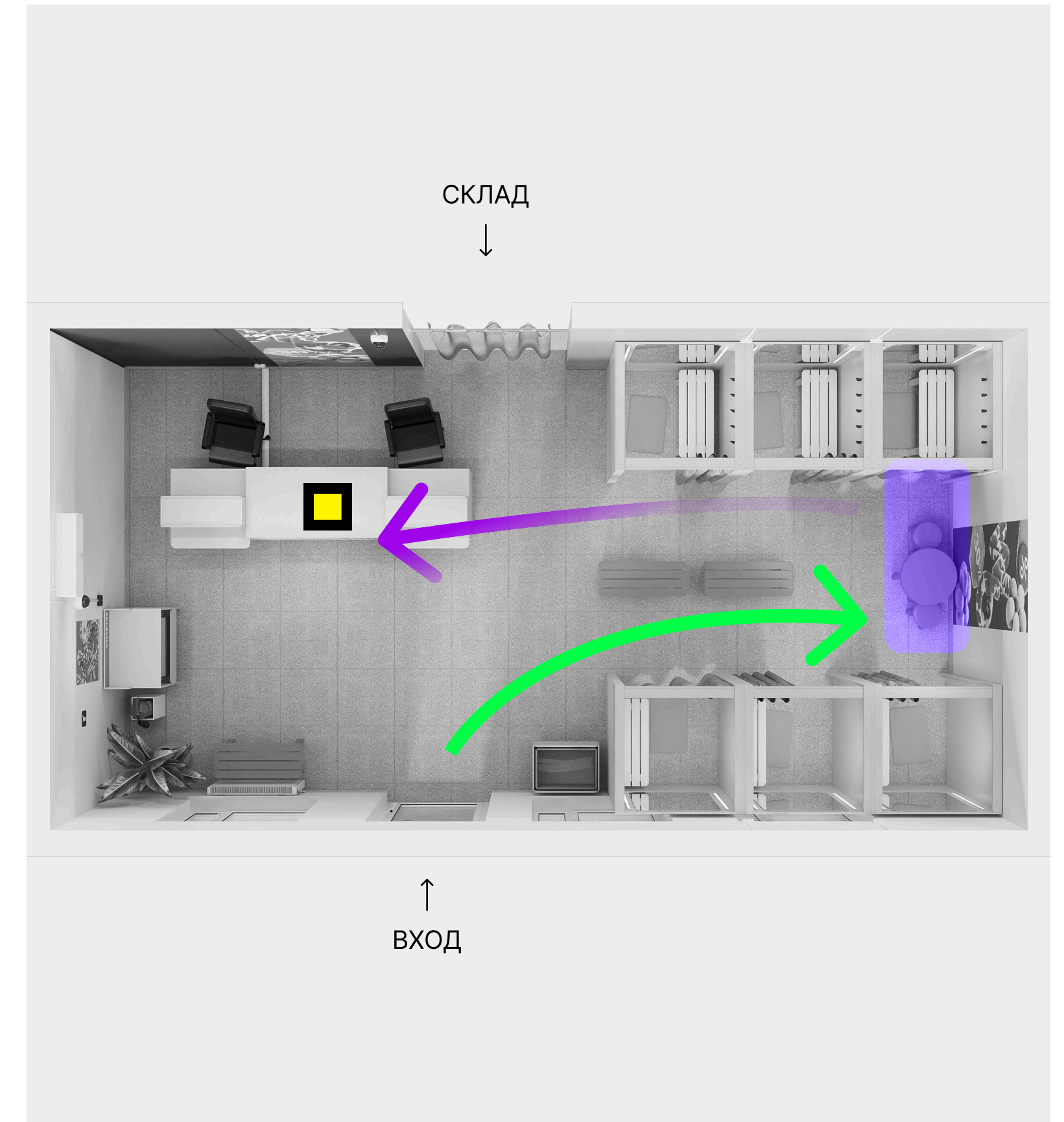

Детская зона: мебель

Отдавайте предпочтение безопасной мебели: с закруглёнными углами вместо острых, устойчивой и прочной



● В детской зоне не должно быть розеток, проводов, батарей и зеркал

Что в складской зоне

1. Зона хранения заказов
2. Рабочая зона
3. Туалетная комната
4. Зона для крупногабаритных товаров

Это зона, доступная только менеджеру.

Склад не должен быть на виду — расположите его дальше от входа и отделите стеной от клиентской зоны.

Основную часть помещения отведите под стеллажи, выделите небольшую зону под туалетную комнату

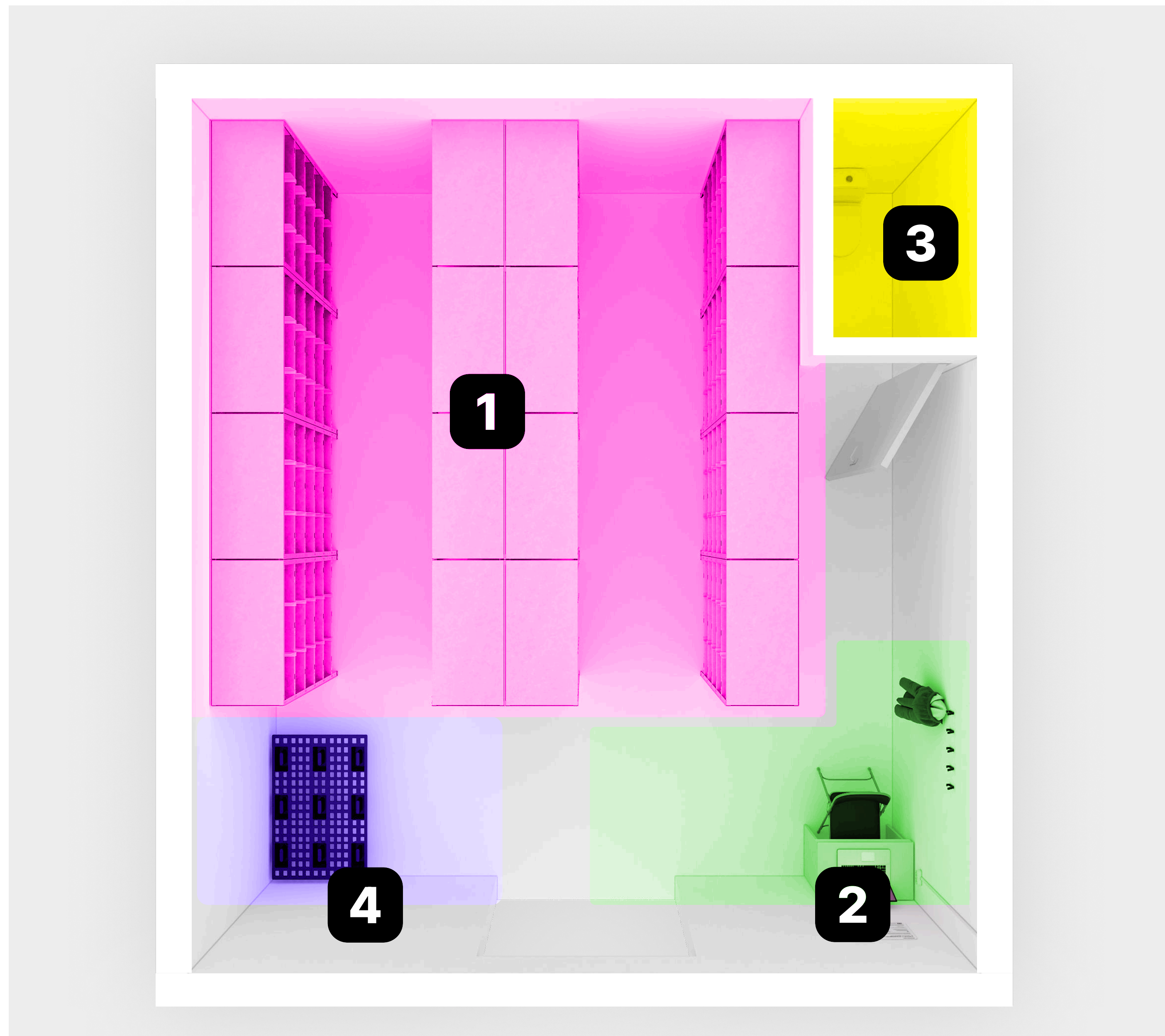



Базовые и дополнительные зоны

Обязательно заложите место под базовые зоны, когда будете делать планировку.
Остальные зоны можно сделать по желанию





Базовые зоны:

-  — Зона хранения заказов
-  — Туалетная комната



Дополнительные зоны:

-  — Рабочая зона
-  — Зона для крупногабаритных товаров

Зона хранения заказов: планировка

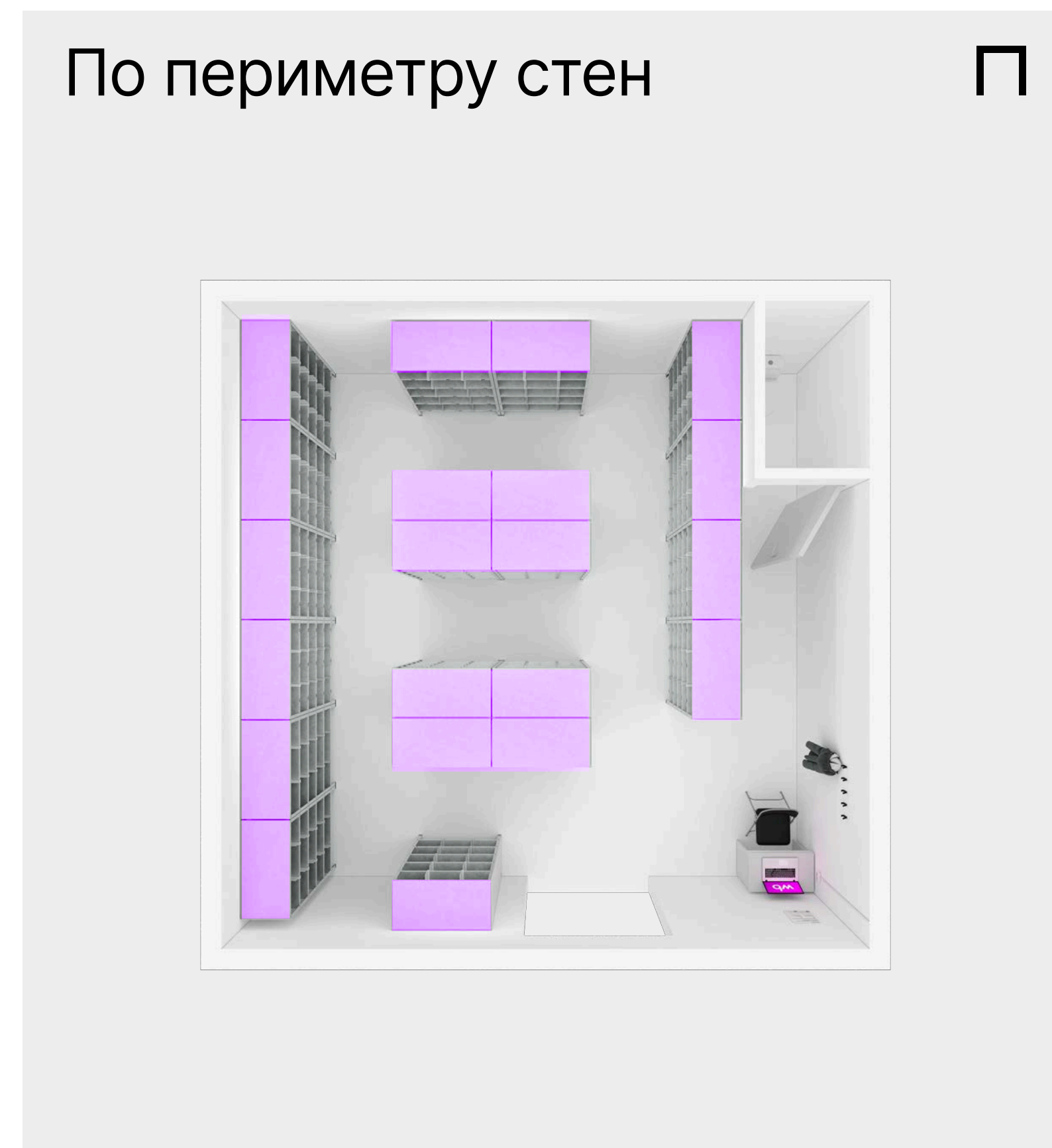
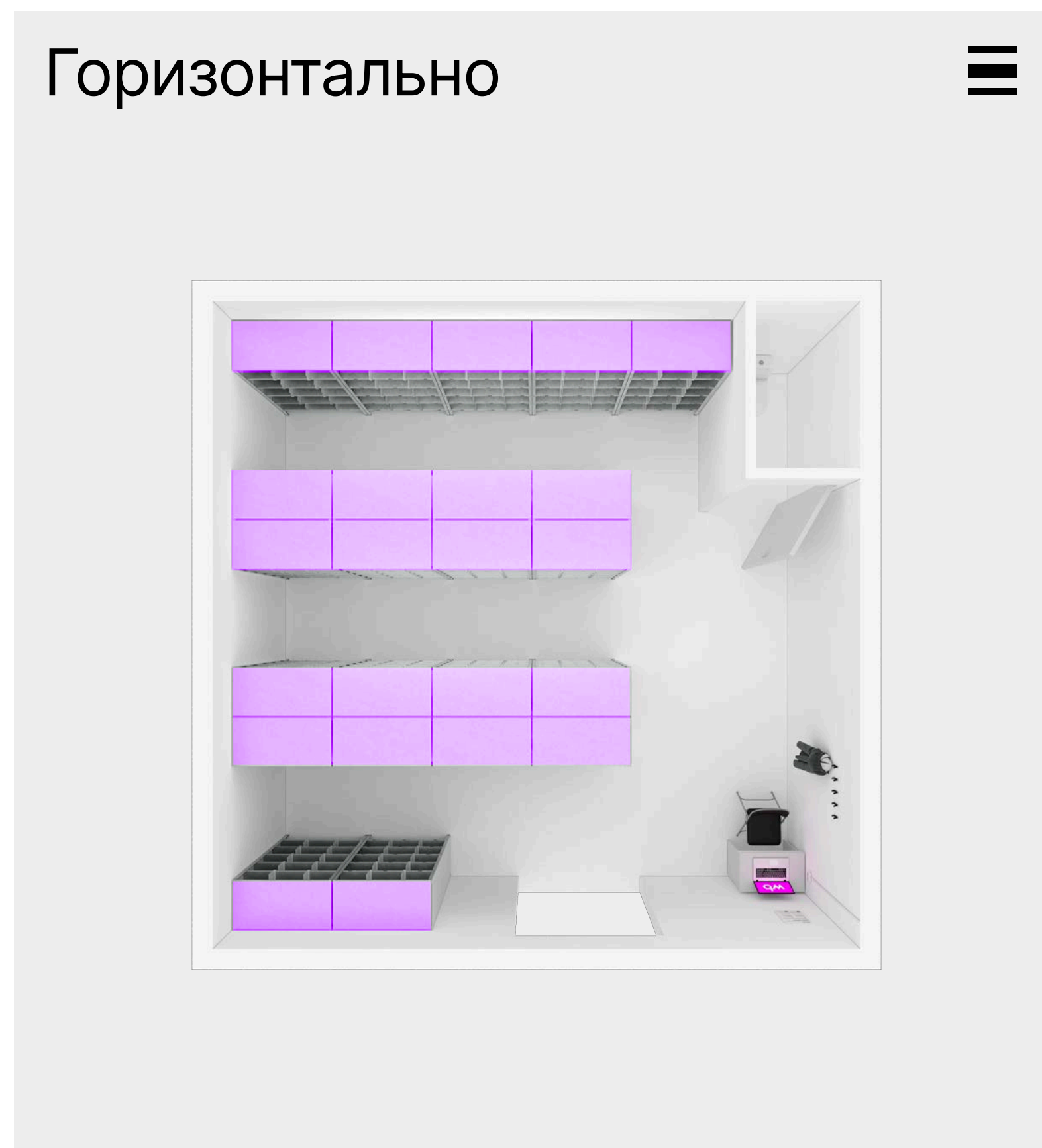
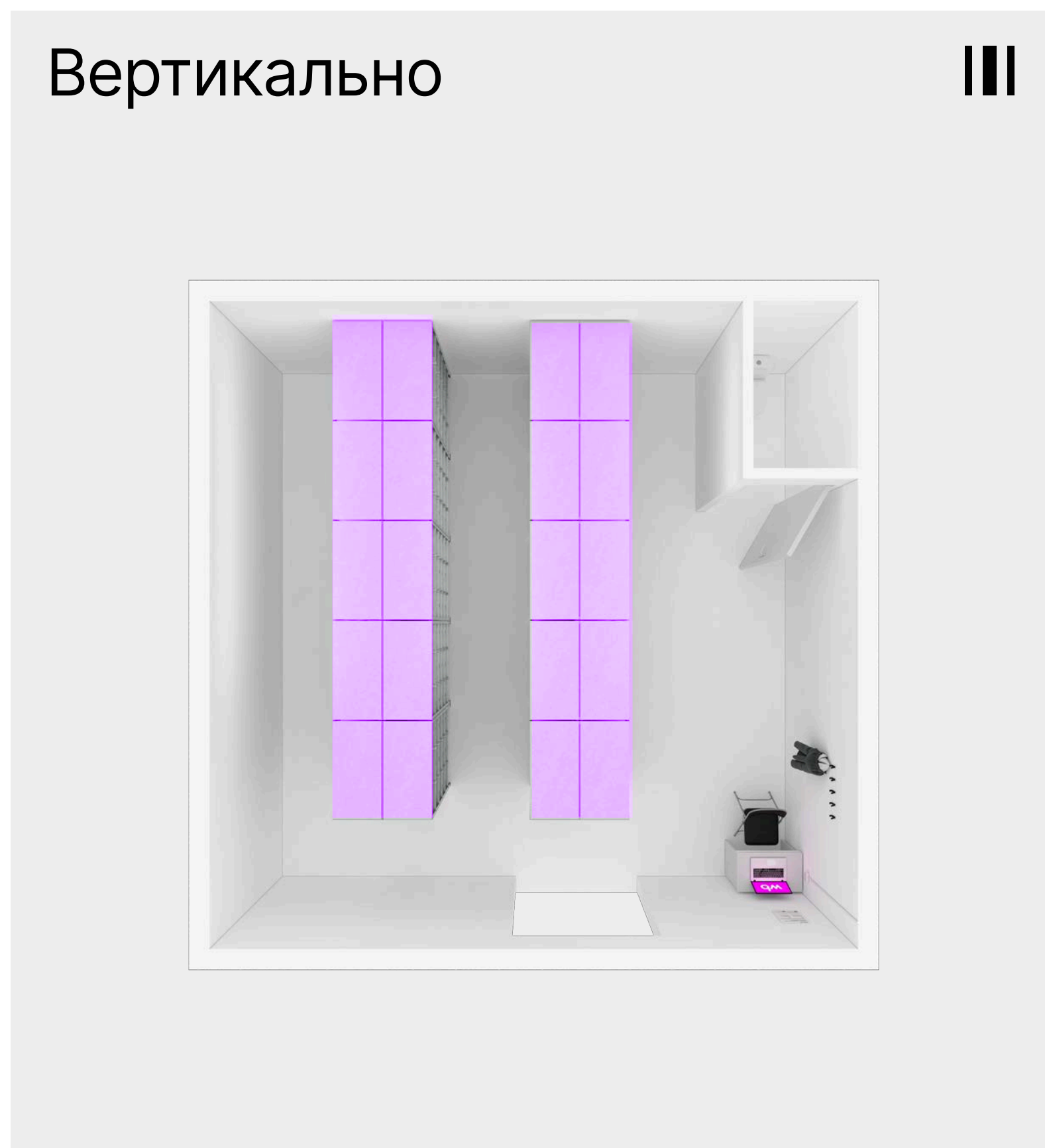

Выберите подходящий для вашей площади вариант и расставьте стеллажи так, чтобы поместилось как можно больше, но менеджеру было удобно перемещаться по складу

Зона хранения заказов: планировка

Поставьте вдоль стен стеллажи в 1 ряд, а в центре — островок из 2 рядов.

Оптимальная ширина прохода должна быть — 100 см. В маленьких ПВЗ, если у вас работает 1 менеджер, проход может быть 70 см.

Не перегораживайте стеллажами эвакуационные выходы, пожарные краны и электрические счётчики



Зона хранения заказов: оборудование

1. Стеллажи
2. Полки
3. Боковые стенки
4. Задние стенки

Скрепите стеллажи между собой болтами и прикрепите мебель к стене или полу

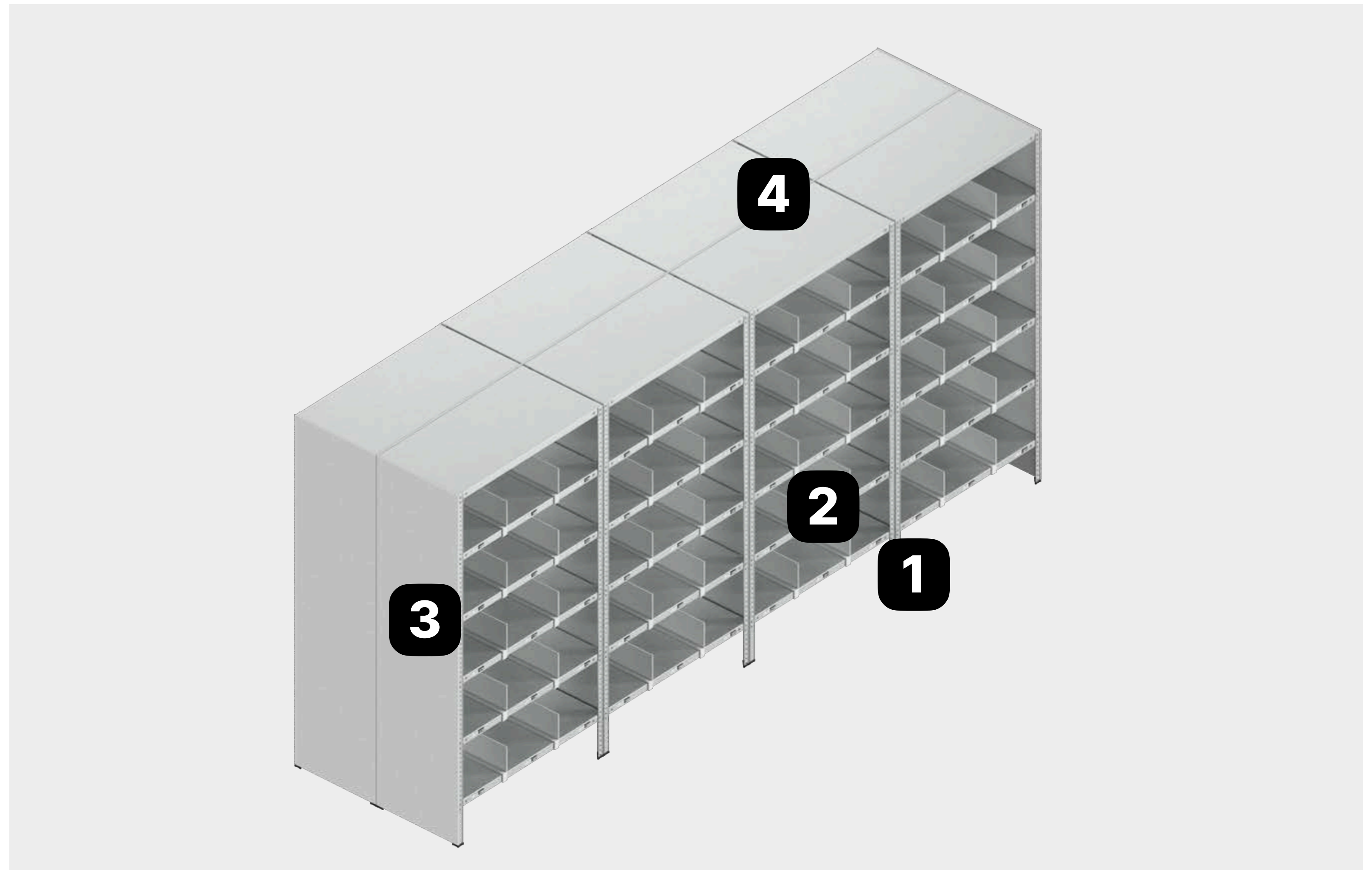

Рабочая зона

Здесь менеджер сможет проводить приёмку товаров или выполнять другие рабочие задачи, оставить личные вещи, пообедать, отдохнуть во время перерыва и зарядить телефон.

Если менеджер работает с товарами на складе, не забудьте разместить дополнительную камеру над этой зоной



Рабочая зона: планировка



Поставьте стол и стул так, чтобы они не загромождали стеллажи и были недалеко от входа на склад — так менеджер сможет быстро выйти к посетителям

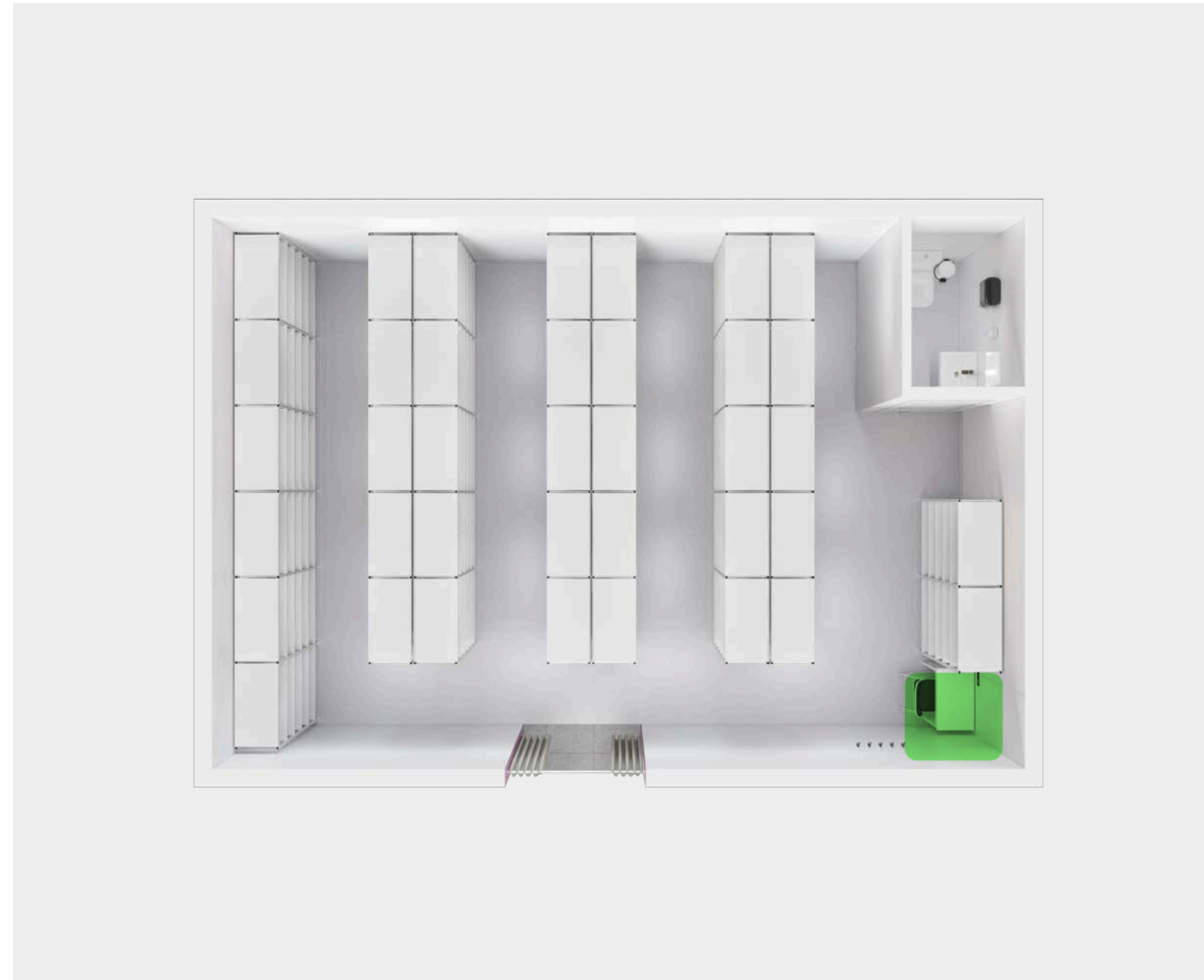

На свободной стене разместите вешалку для верхней одежды, а недалеко от стола установите розетку

Если останется место, поставьте небольшой шкаф или стеллаж для личных вещей менеджера



Рабочая зона: мебель и оборудование



Что здесь разместить:

- вешалку для верхней одежды
- небольшой стол
- стул



Над столом повесьте полезную информацию, например инструкции



Не забудьте про розетки для техники

Туалетная комната

Если в помещении
уже есть туалет, сохраните
его и сделайте ремонт.

Если есть только мокрая
точка, отведите это место
под туалетную комнату

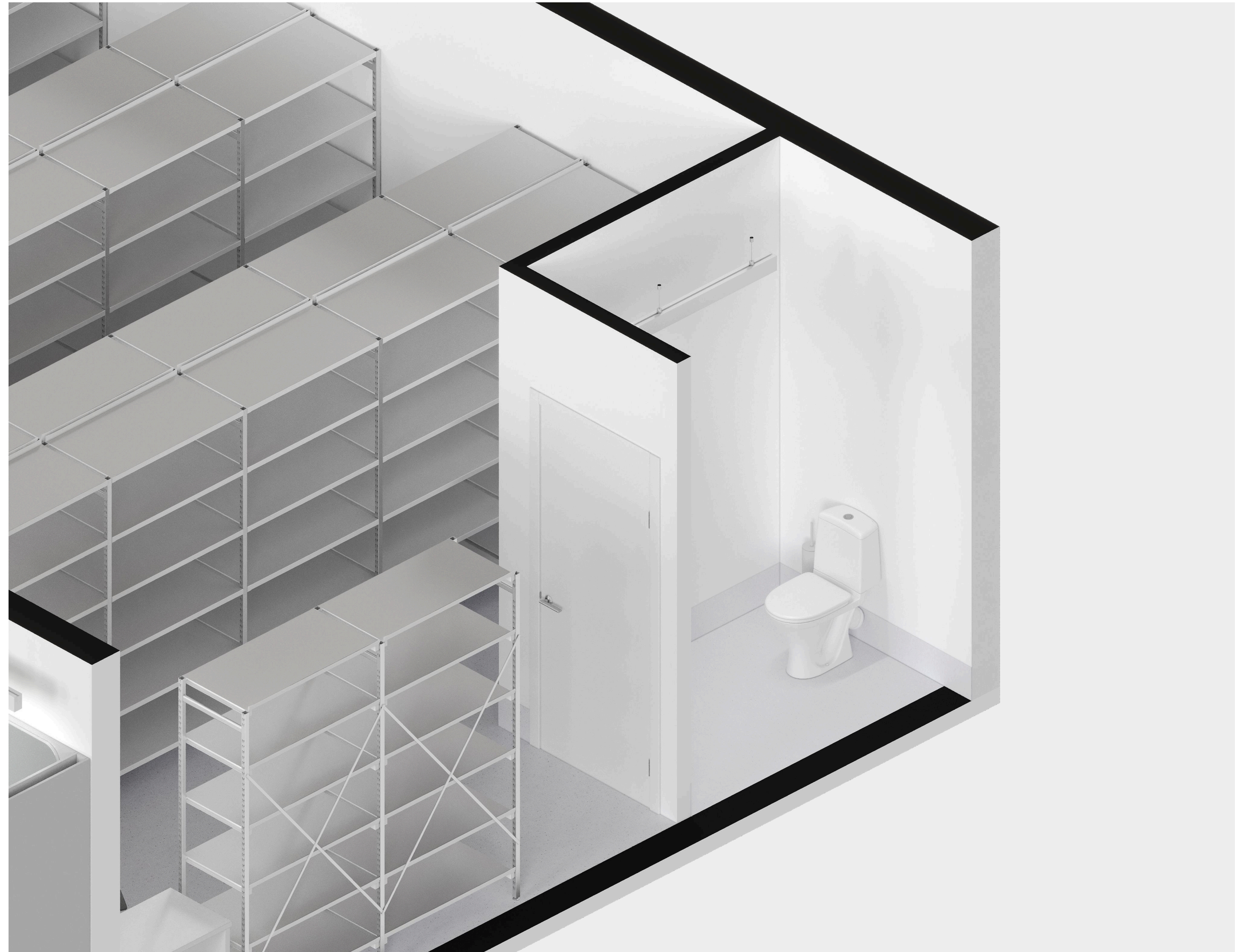

Туалетная комната: планировка

Открытая дверь не должна
закрывать стеллажи
и мешать обзору

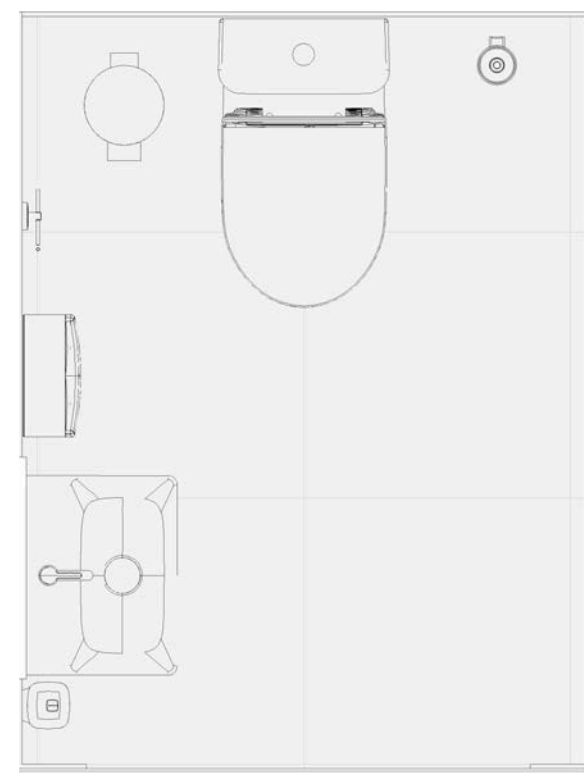

пример планировки



Туалетная комната: оборудование

Что здесь нужно обязательно установить:

1. Унитаз
2. Раковину
3. Гигиенический душ

Что можно установить дополнительно, чтобы вашим сотрудникам было комфортнее:

4. Мусорное ведро
5. Туалетный ёршик
6. Держатель для туалетной бумаги
7. Дозатор для мыла
8. Диспенсер для бумажных полотенец
9. Настенное зеркало



РЕМОНТ

раскладываем всё по полочкам
для тех, кто делает ремонт
в первый раз

- 01 Возвести стены
- 02 Развести электрику
- 03 Произвести отделку
- 04 Установить розетки
- 05 Установить светильники и технику
- 06 Поставить двери
- 07 Позаботиться о безопасности



Список дел

1

Возвести
стены

2

Провести
электрику

3

Выполнить
чистовую отделку

4

Установить технику
и оборудование

5

Поставить
двери

6

Позаботиться
о безопасности

Если помещение без отделки

Если помещение **без чистовой отделки**, пожалуйста, следуйте всем рекомендациям из этого руководства. Они помогут сделать ваш ПВЗ современным, удобным и привлекательным для покупателей

Ремонт:

- Проход на склад
- Белые потолки: окрашенные, грильято или гипсокартонные
- Матовые гладкие стены. Оттенки указали на странице 94
- Пол и плинтус из плитки светло-серого цвета с серой затиркой

Оборудование:

- Линейные светильники над примерочными, столами менеджера и проверки товара
- Гладкие белые двери
- Оборудование пожарной безопасности. Рекомендации есть на страницах 123–124
- Камеры видеонаблюдения

Если помещение уже с отделкой

В помещении **со свежим ремонтом** можете сохранить элементы и покрытия, если они подходят по цвету, материалам и состоянию

Ремонт:

- Любые потолки белого и светло-серых оттенков, в том числе система Армстронг
- Пол и плинтус из плитки светло-бежевого или светло-серого цвета с серой затиркой

По ссылке ниже собрали примеры покрытий, которые можно не менять, если помещение уже с ремонтом

[посмотреть примеры](#)

Оборудование:

- Трековые светильники в хорошем состоянии над зонами проверки заказов и ожидания. Можно сохранить встроенные светильники системы Армстронг, если они в нормальном состоянии
- Двери нейтральных оттенков без броского декора
- Оборудование пожарной безопасности. Рекомендации есть на страницах 123–124
- Камеры видеонаблюдения

 Перед началом работ согласуйте ремонт с арендодателем.
Делайте ремонт помещения по строительным нормам и правилам

Как зонировать пространство

Чтобы разделить помещение на клиентскую зону и склад, нужна перегородка. Есть 3 способа зонировать помещение:

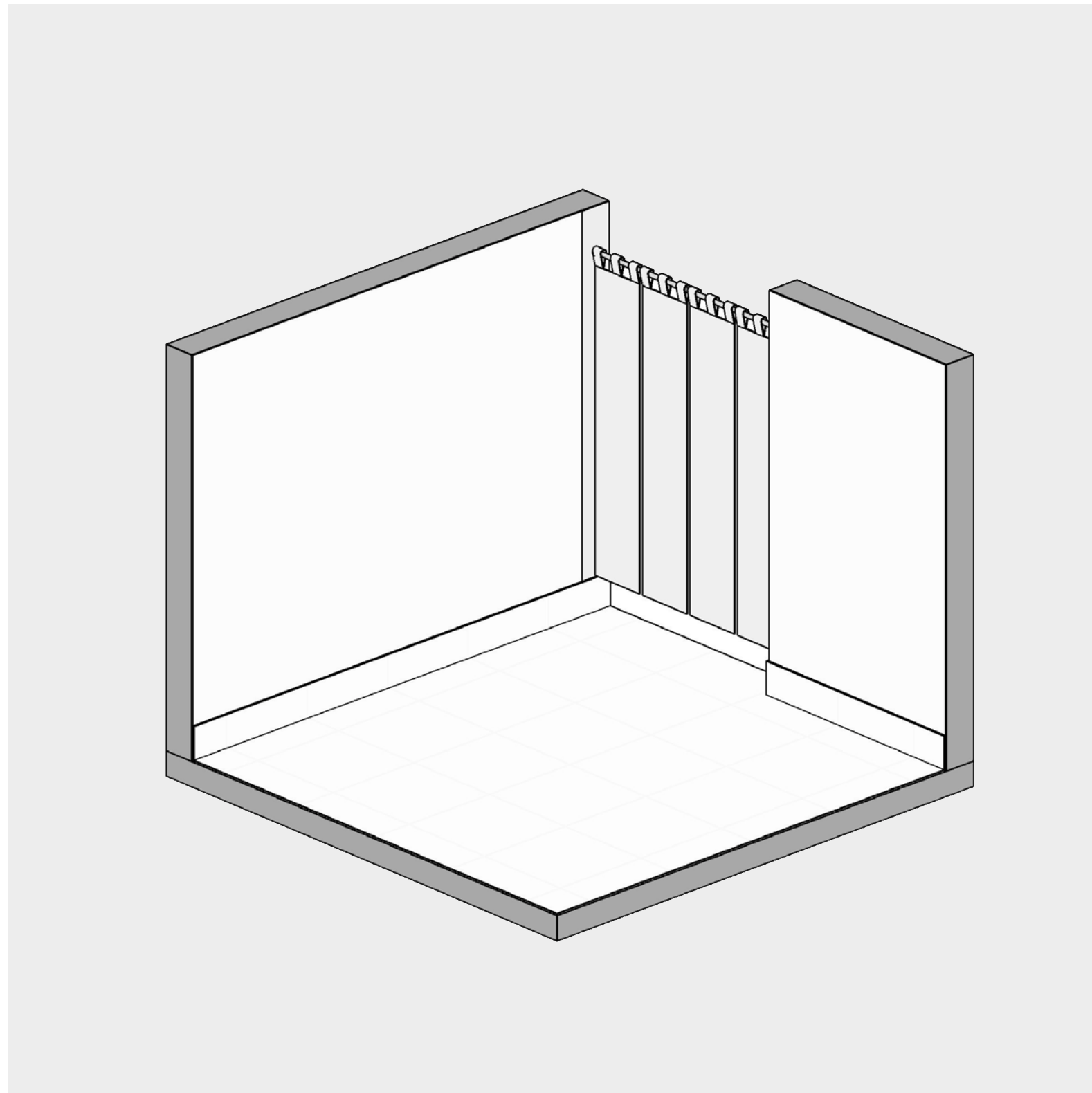

1. Сделать закрытый вход

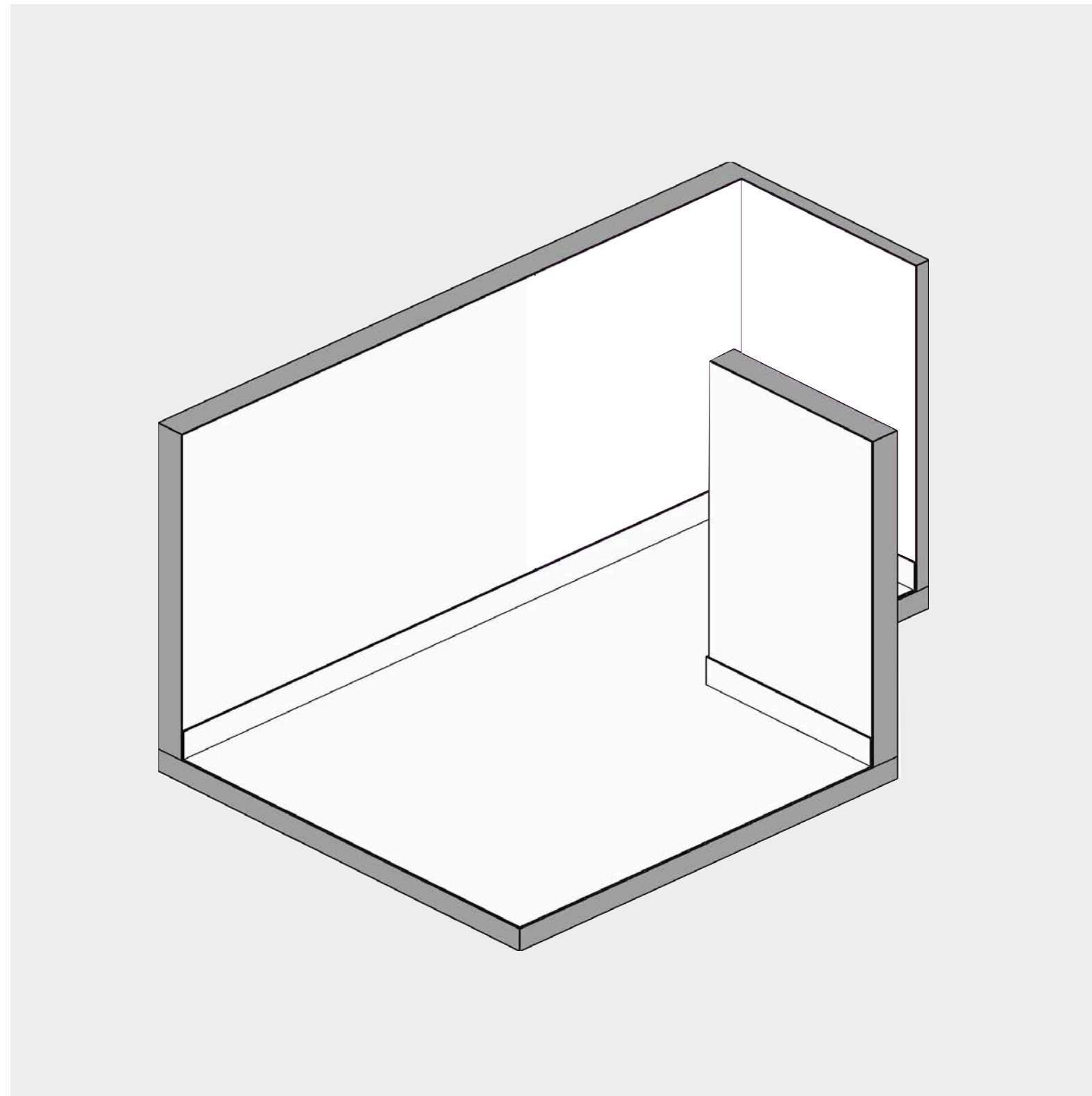

2. Сделать открытый вход

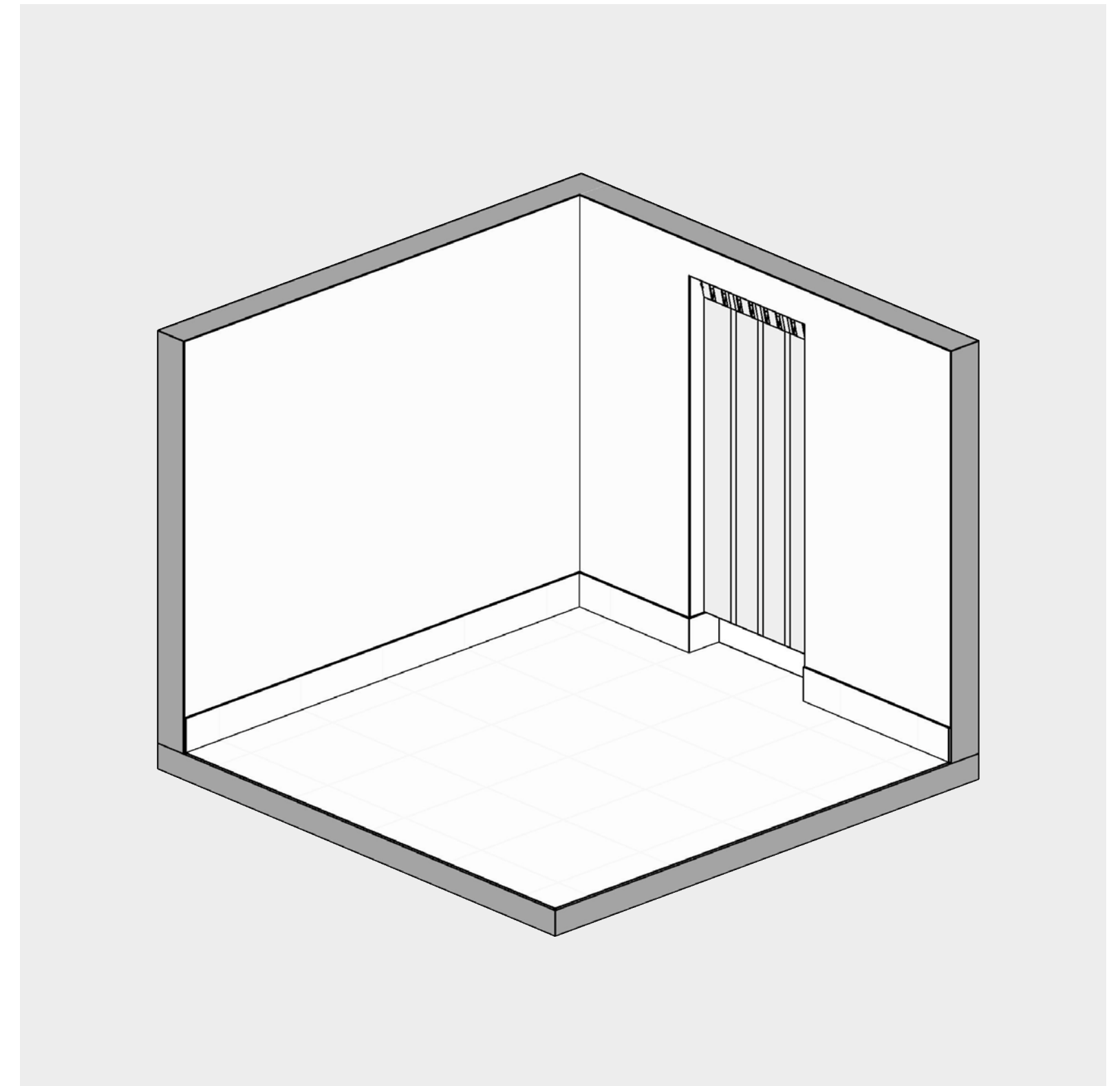

3. Сохранить проём, если он есть

Если нужны новые перегородки, согласуйте их установку с арендодателем. Если перегородки будут выше 2 метров, потребуется согласование перепланировки — оформите его в местных органах архитектуры и строительства

Возводим стены: закрытый вход на склад

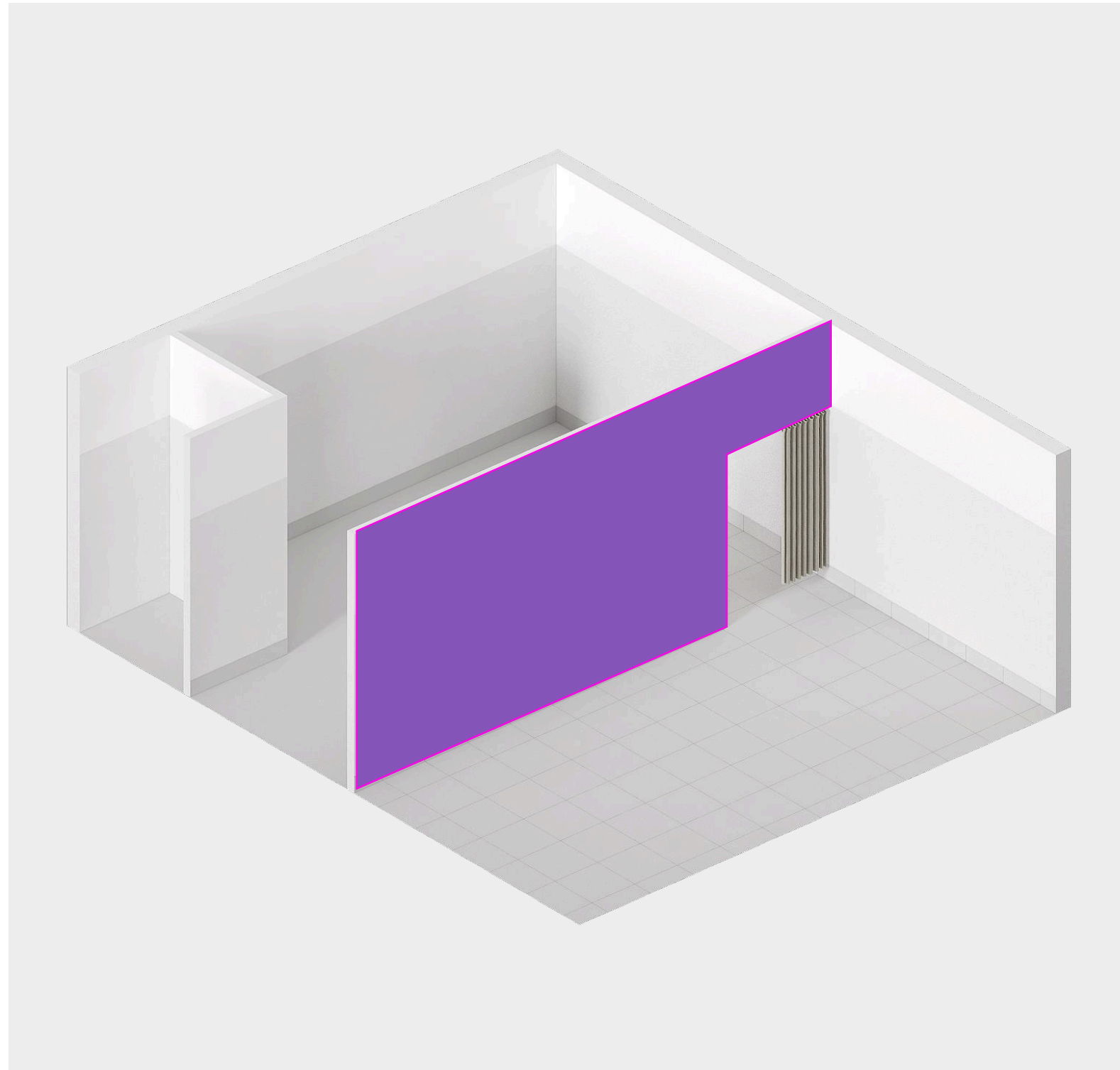

Вариант 1

Возвести новую стену
до потолка

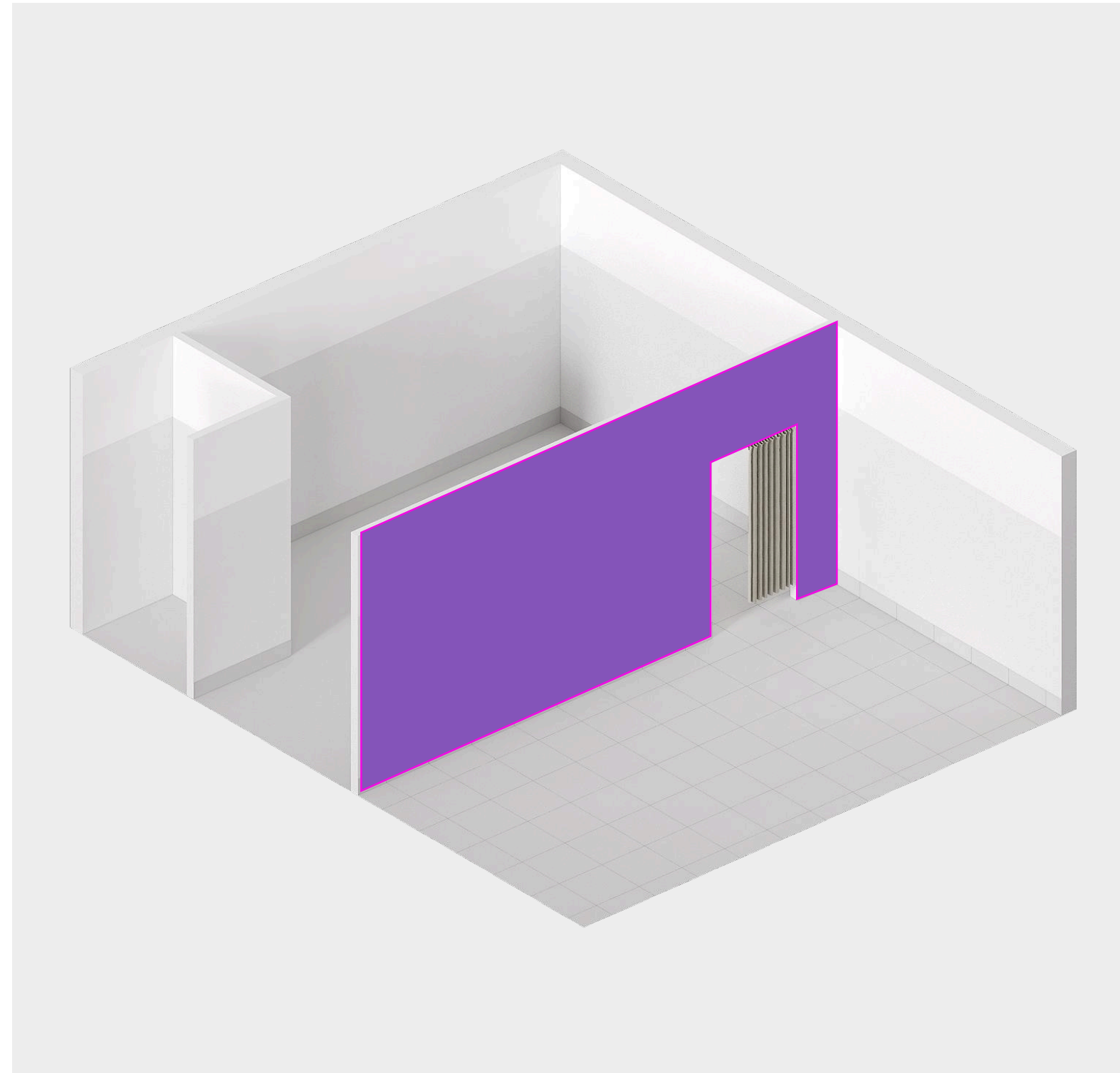

Вариант 2

Новая стена до потолка
и дверной проём

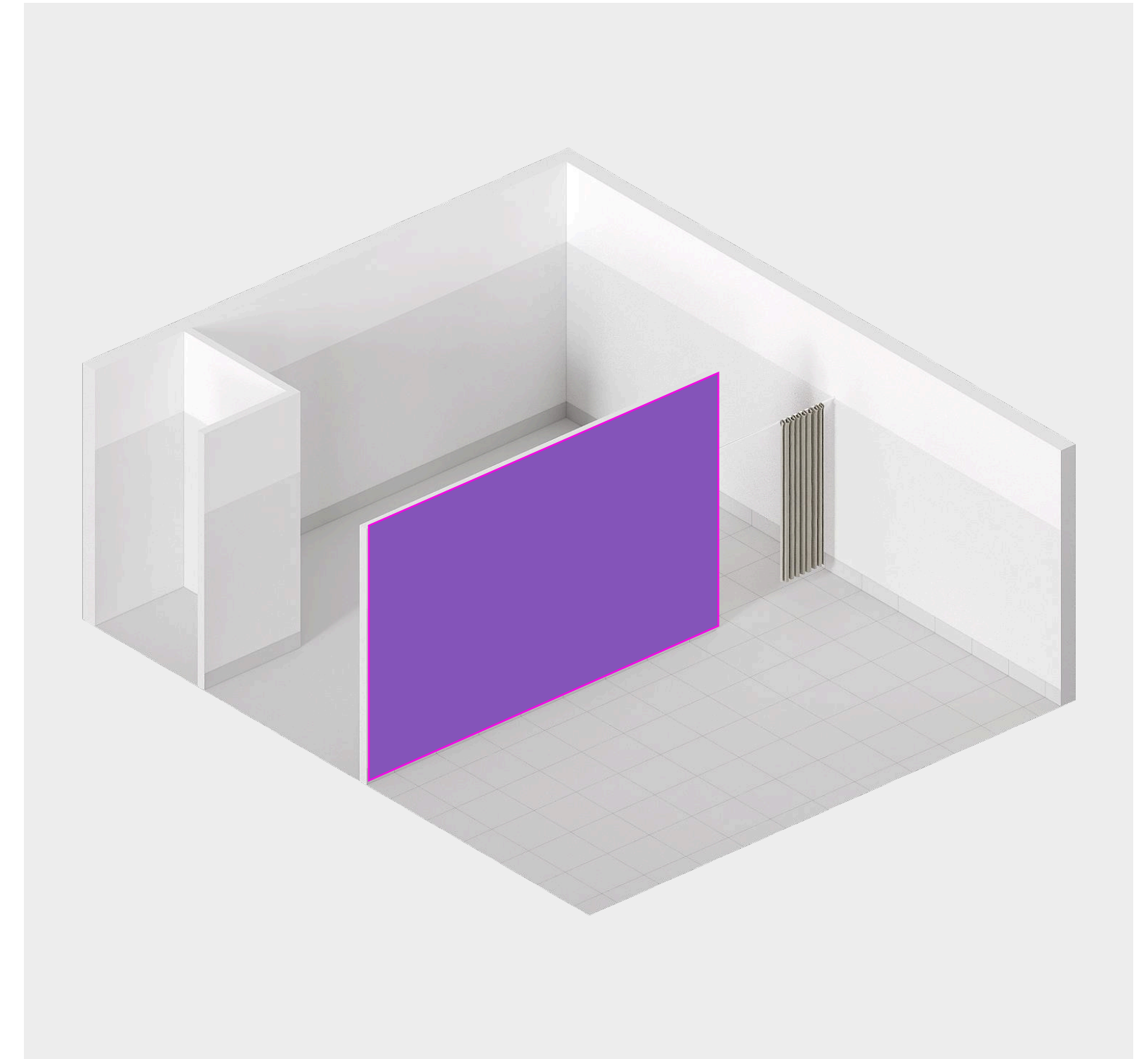

Вариант 3

Новая стена не до потолка

Закрыты́й вход на склад

Возведите перегородку,
чтобы отделить склад. Оставьте
проём 150 см.

Если проём за столом менеджера,
минимальная ширина перегородки
должна быть 150 см, чтобы
разместить на ней бренд-стену

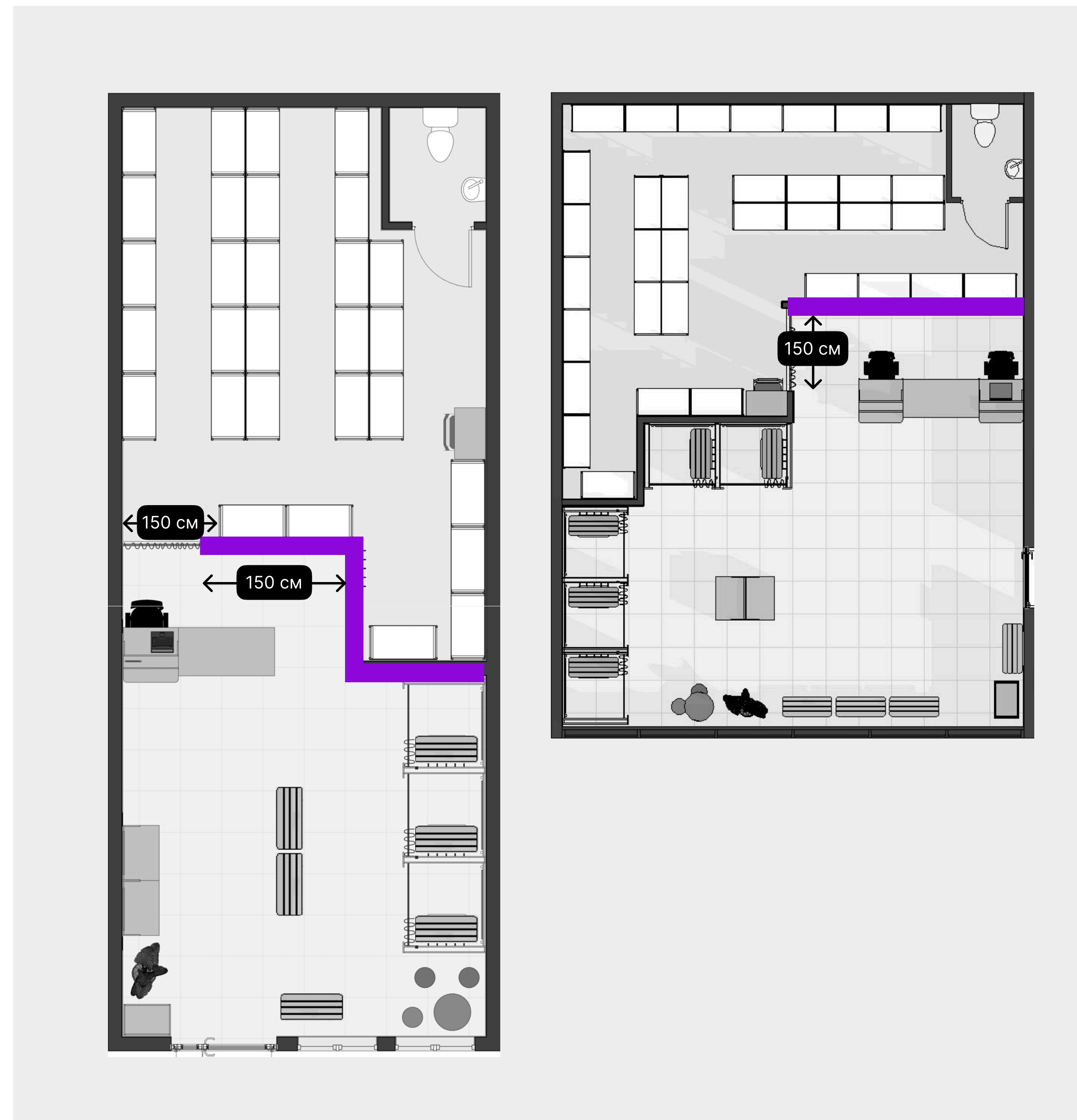

Возводим стены: ОТКРЫТЫЙ ВХОД на склад

При таком варианте не нужна штора,
потому что клиентам не видно,
что происходит на складе.

Если потолок 270 см или ниже,
возведите перегородку во всю высоту

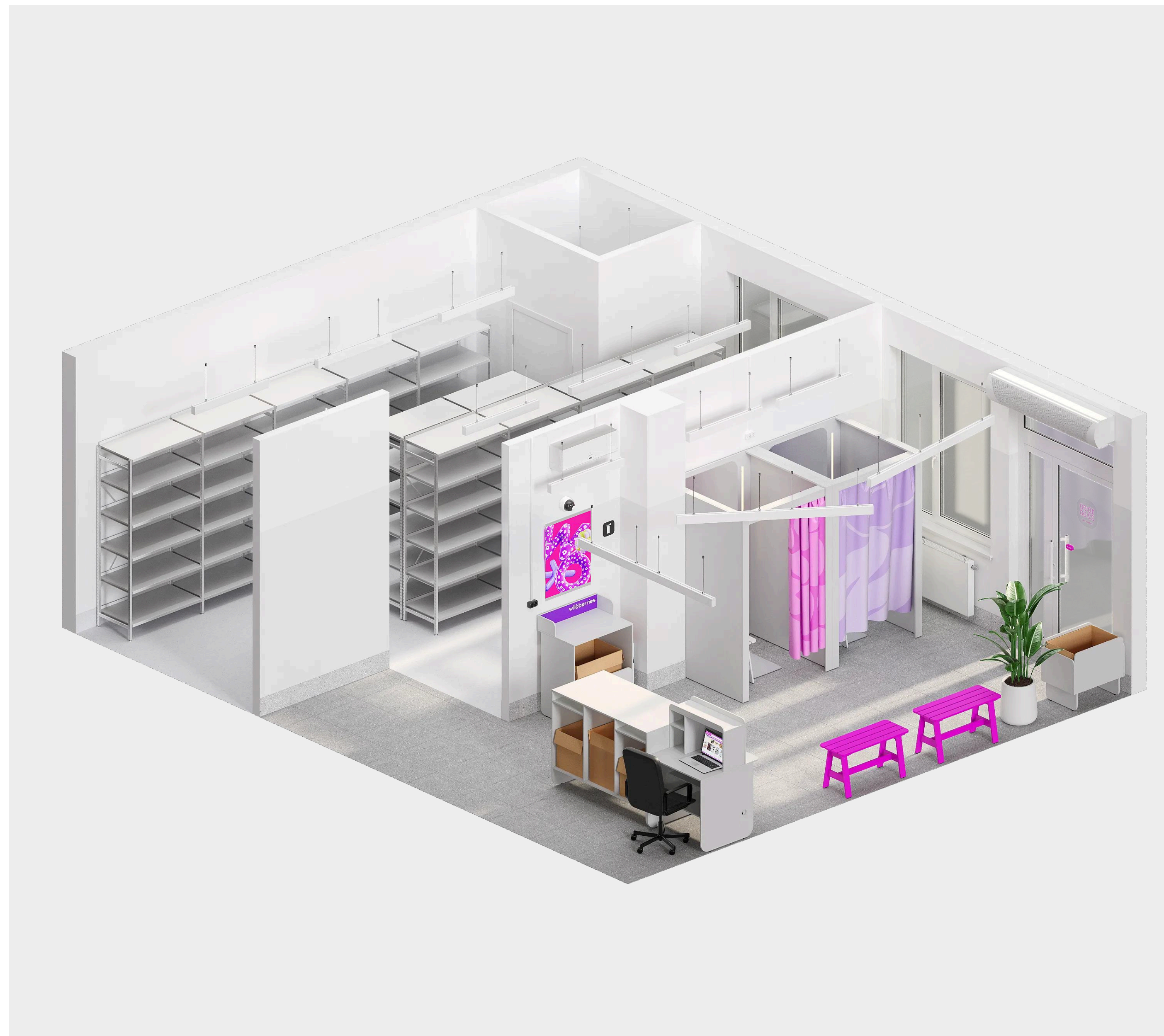
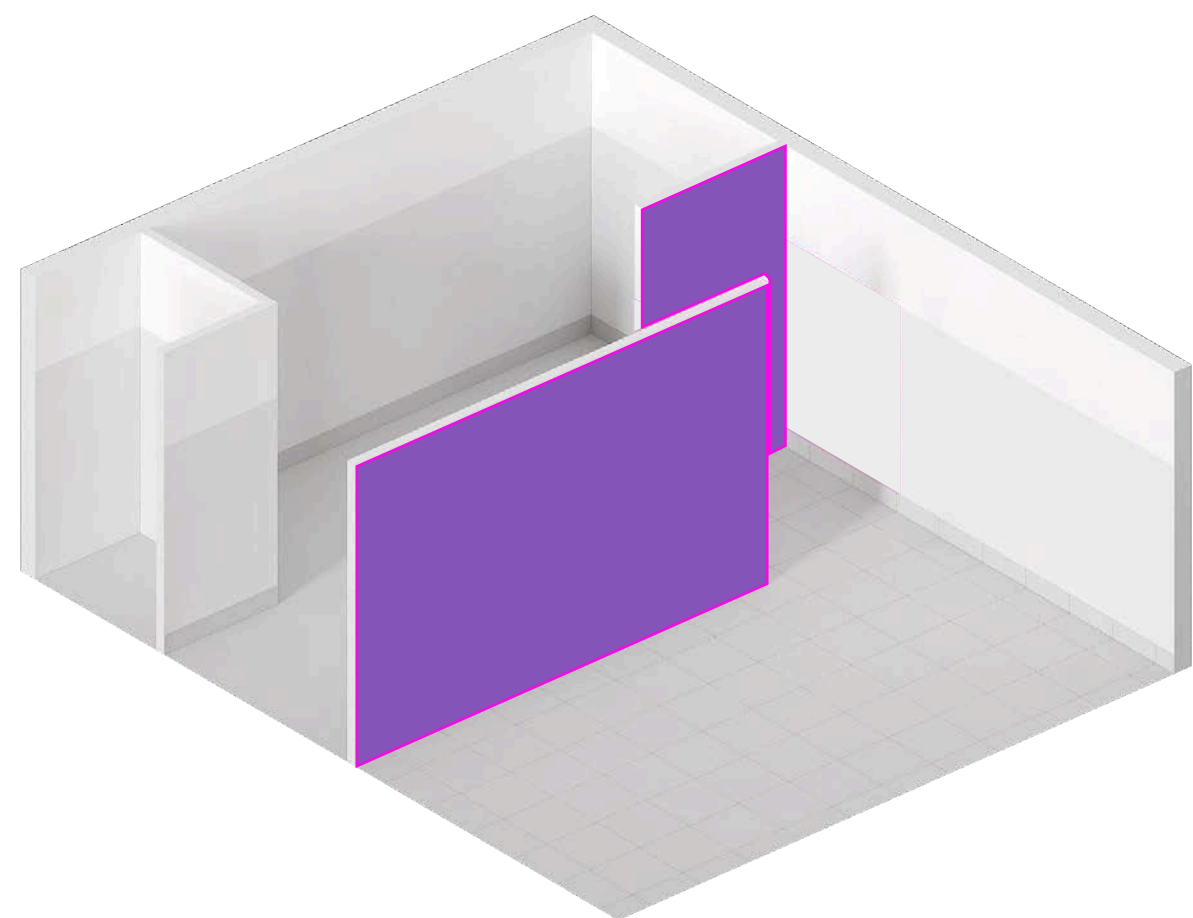

Проводка электрики



Скрытая электрика

Если планируете капитальный ремонт стен, проведите скрытую электрику



Открытая электрика с потолка

Этот вариант подойдёт, если не получится сделать скрытый монтаж



Открытая электрика с пола

Ещё одна альтернатива скрытому монтажу — напольные кабель-каналы

Скрытая электрика

Проводится в отделке стен с выводом под розетки в заранее запланированных местах

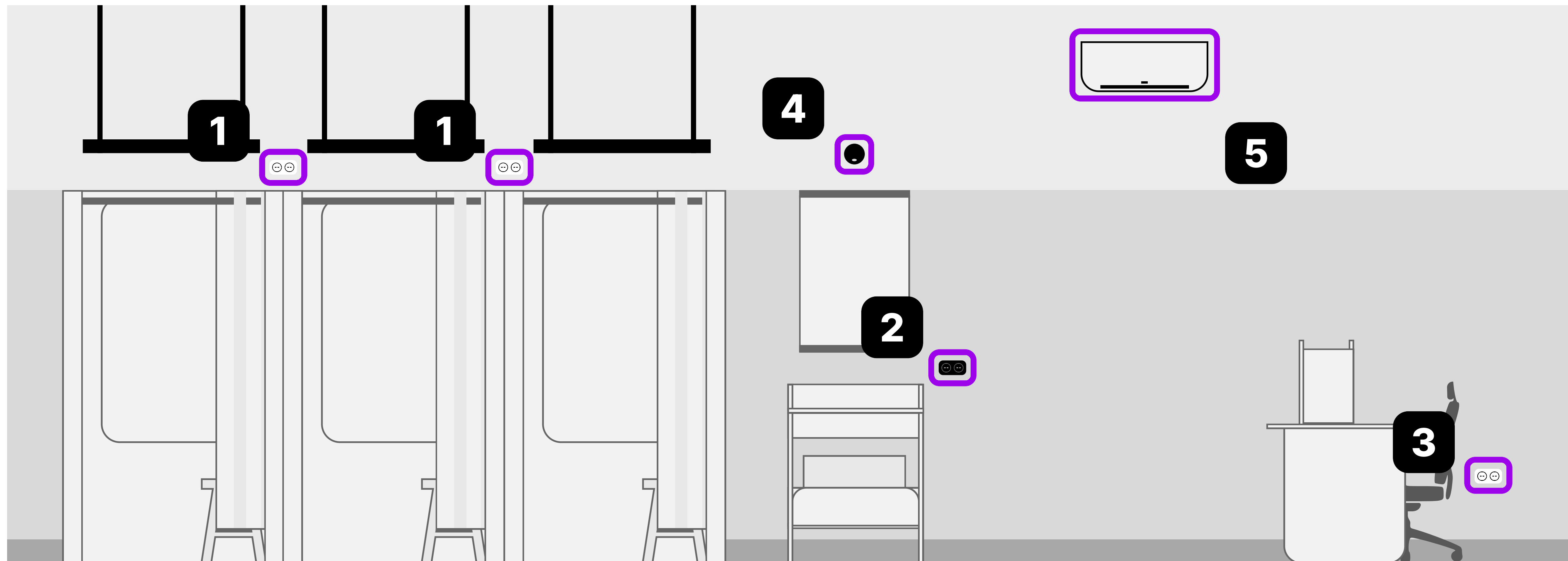

1. Розетка над примерочными
2. Розетка для стола проверки товаров
3. Розетка для зоны менеджера

4. Камера видеонаблюдения
5. Кондиционер

Открытая электрика с потолка

Проводится с помощью кабель-каналов, чтобы выглядело аккуратнее, а на потолке может прятаться в подвесные системы

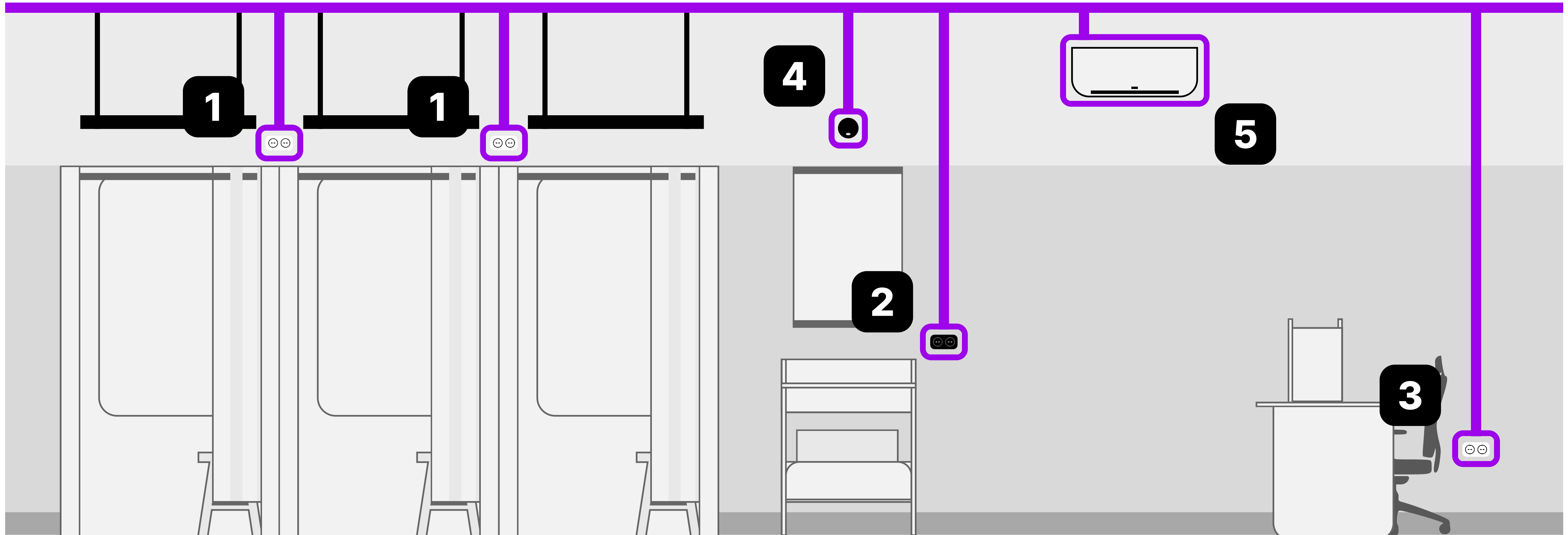

1. Розетка над примерочными
2. Розетка для стола проверки товаров
3. Розетка для зоны менеджера

4. Камера видеонаблюдения
5. Кондиционер

Открытая электрика с пола

По полу может проводиться как под выравнивающим слоем напольного покрытия, так и в специальных напольных кабель-каналах

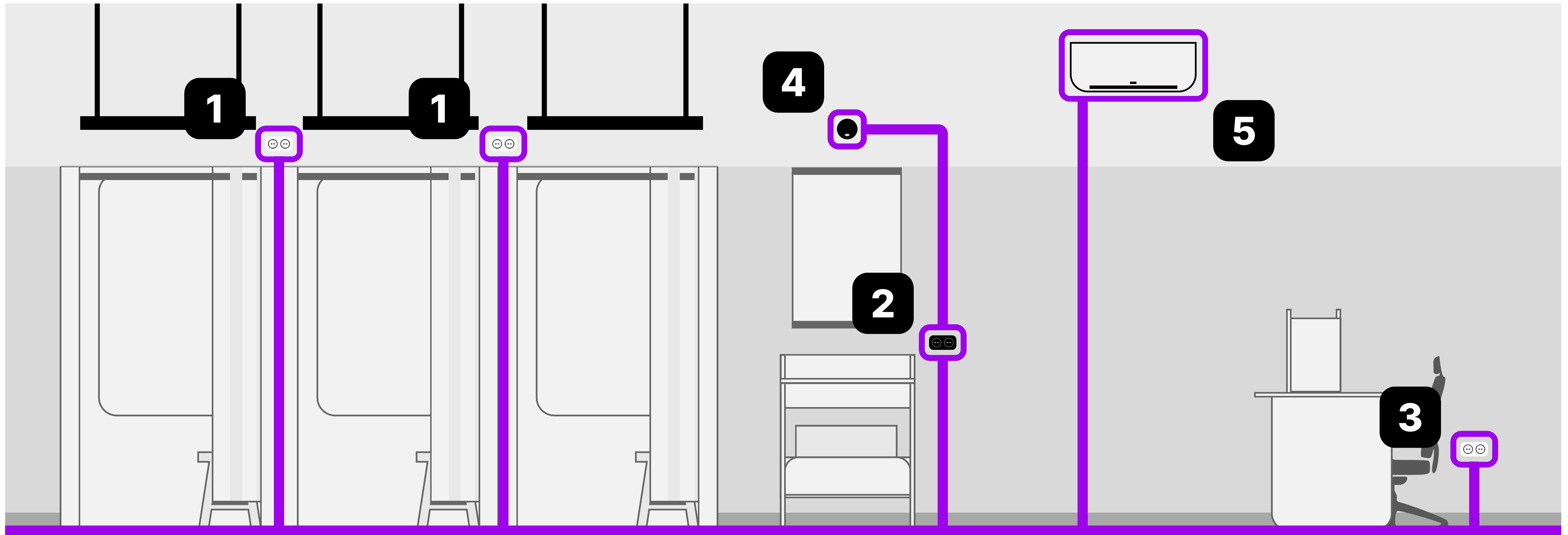

1. Розетка над примерочными
2. Розетка для стола проверки товаров
3. Розетка для зоны менеджера

4. Камера видеонаблюдения
5. Кондиционер

Напольное покрытие

Важно, чтобы напольное покрытие было ровным и не скользило.

Если проходимость высокая, лучше использовать плитку или коммерческий линолеум



Плитка



Линолеум

Плитка

Керамогранит терраццо светло-серого цвета от Kerama Marazzi SG632400R или идентичный по цвету аналог.

Допустим вариант в бежевом цвете — SG631800R.

Размер: 60×60 см

Cerezit
цвет серый (07)

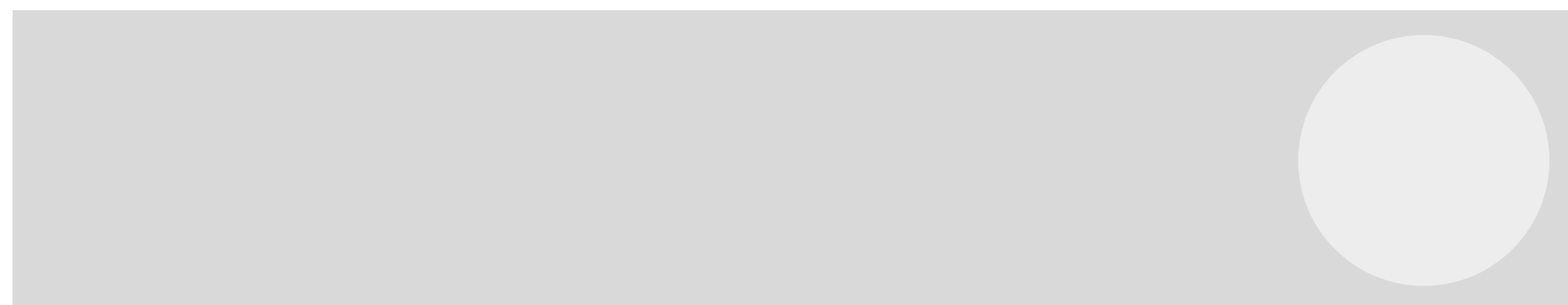

Как положить плитку

Начинайте от центра помещения, чтобы по краям остались отрезки одинаковой ширины

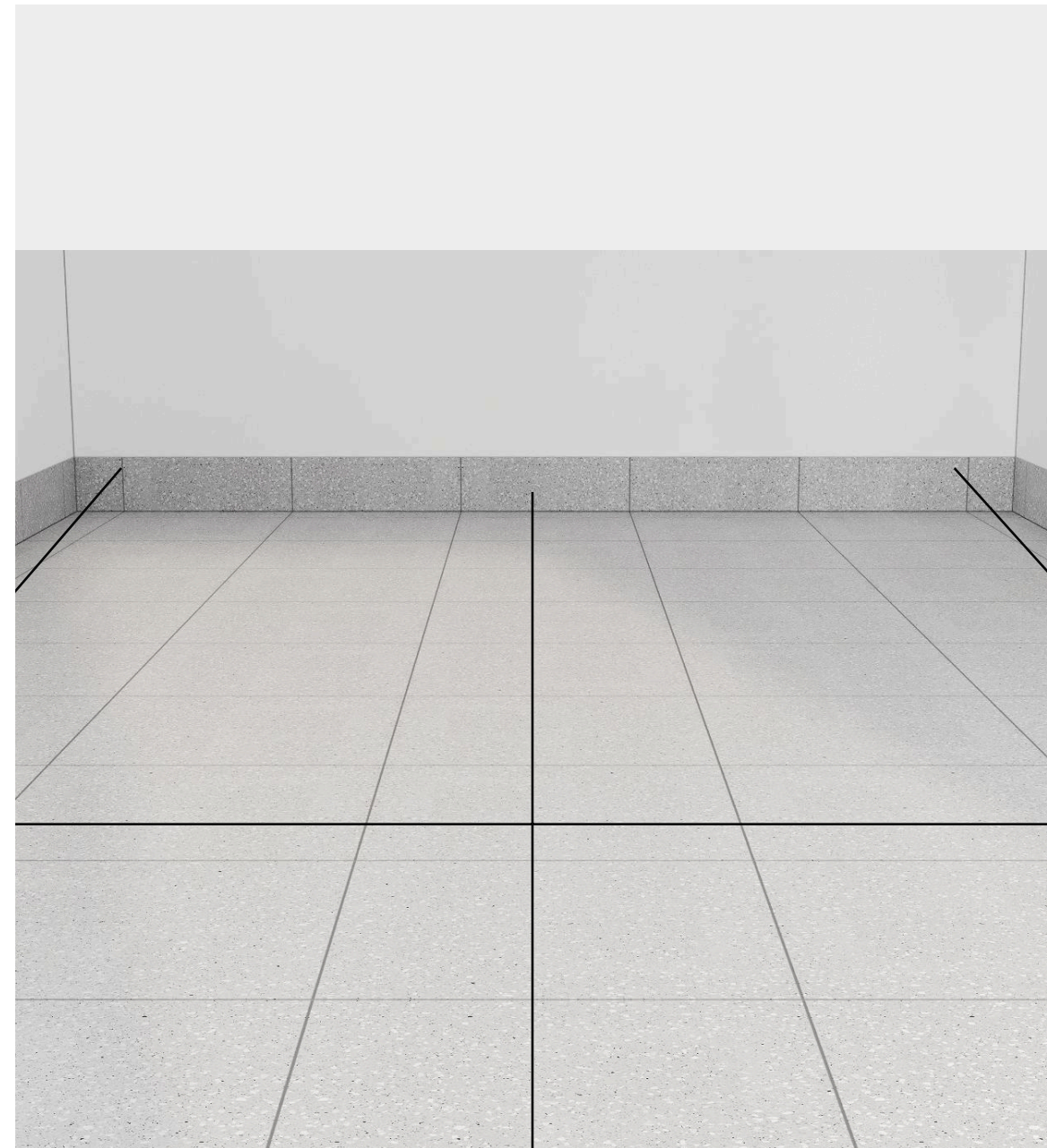
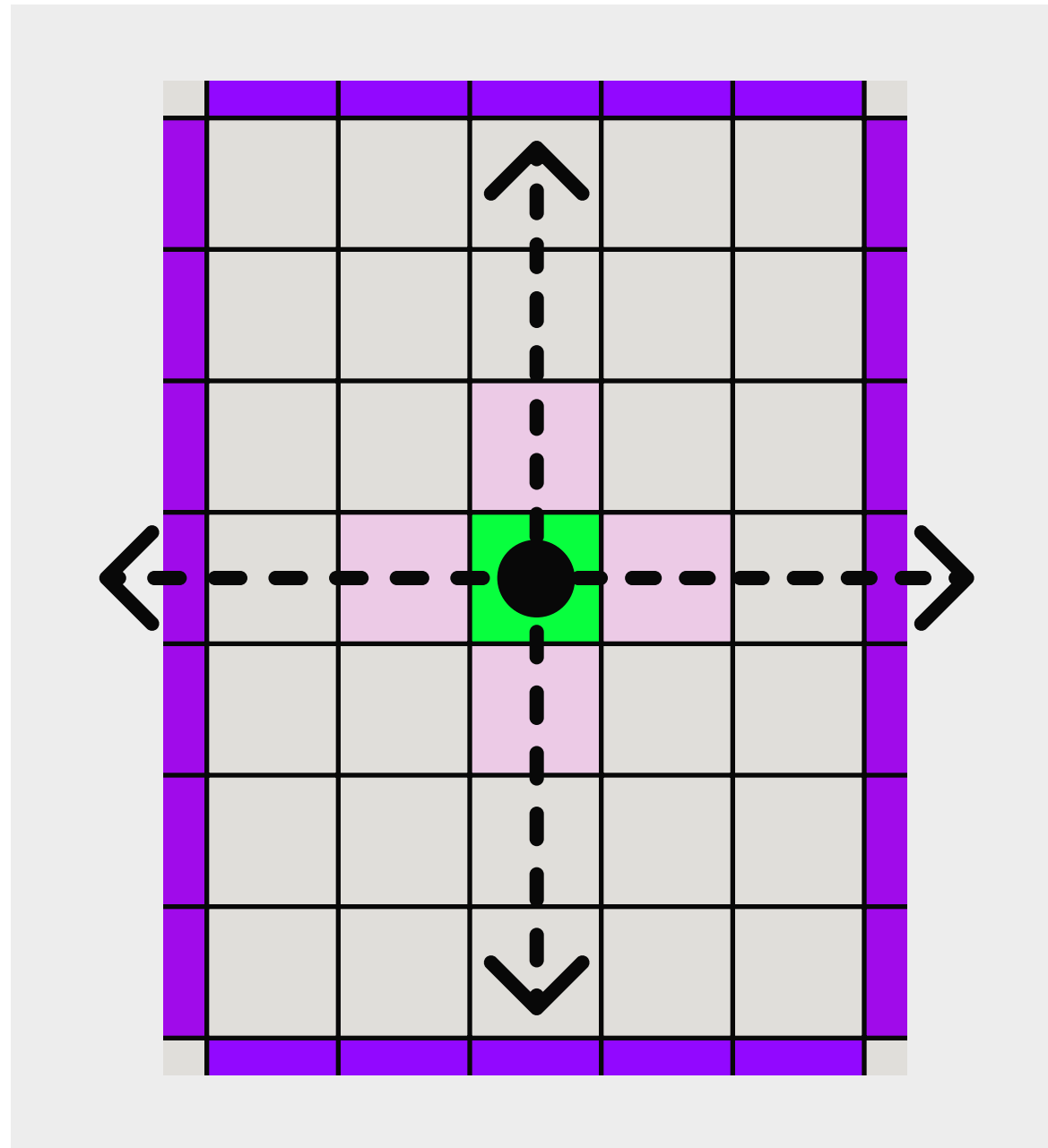

Не начинайте от угла — это нарушит симметрию

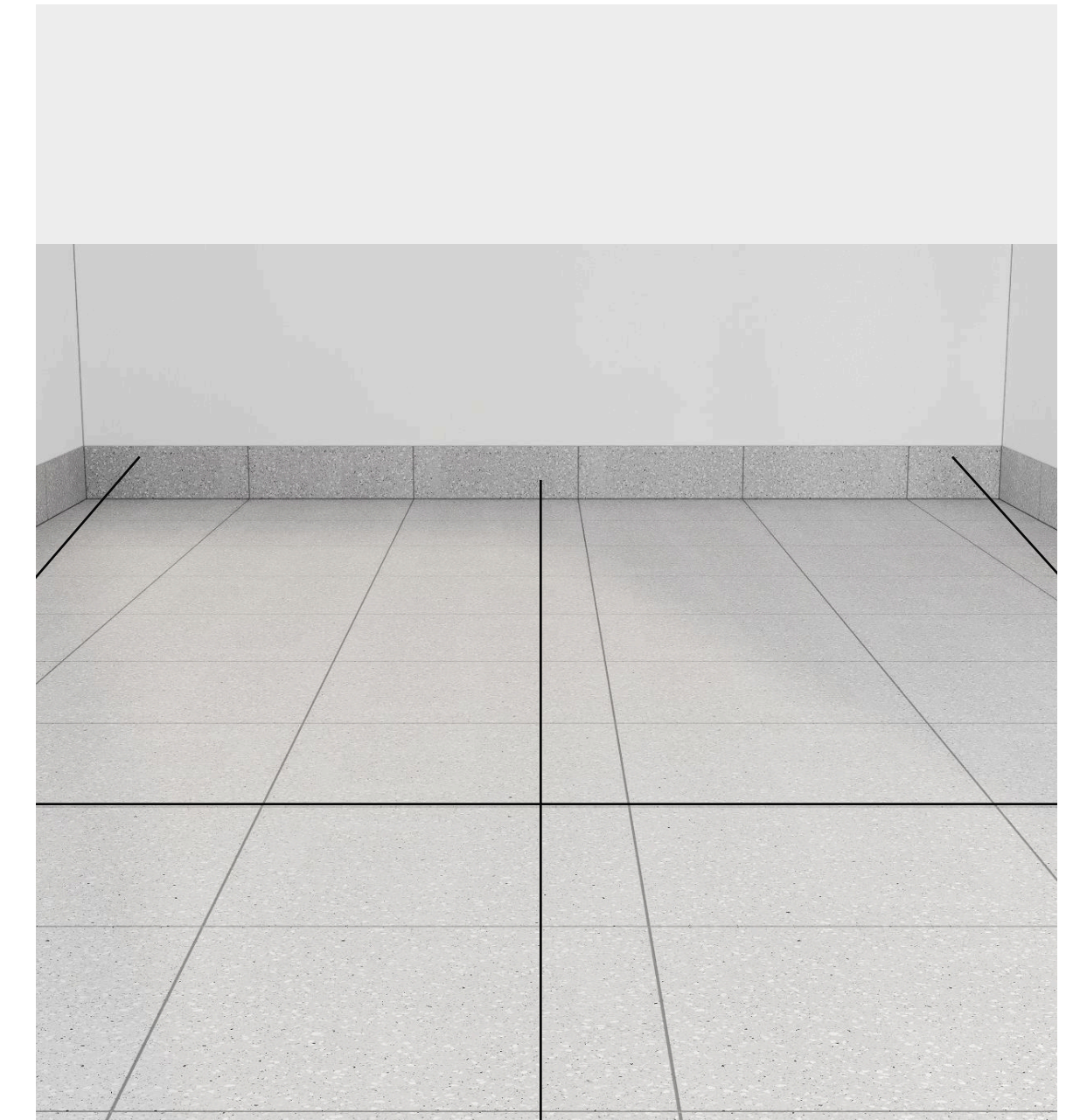
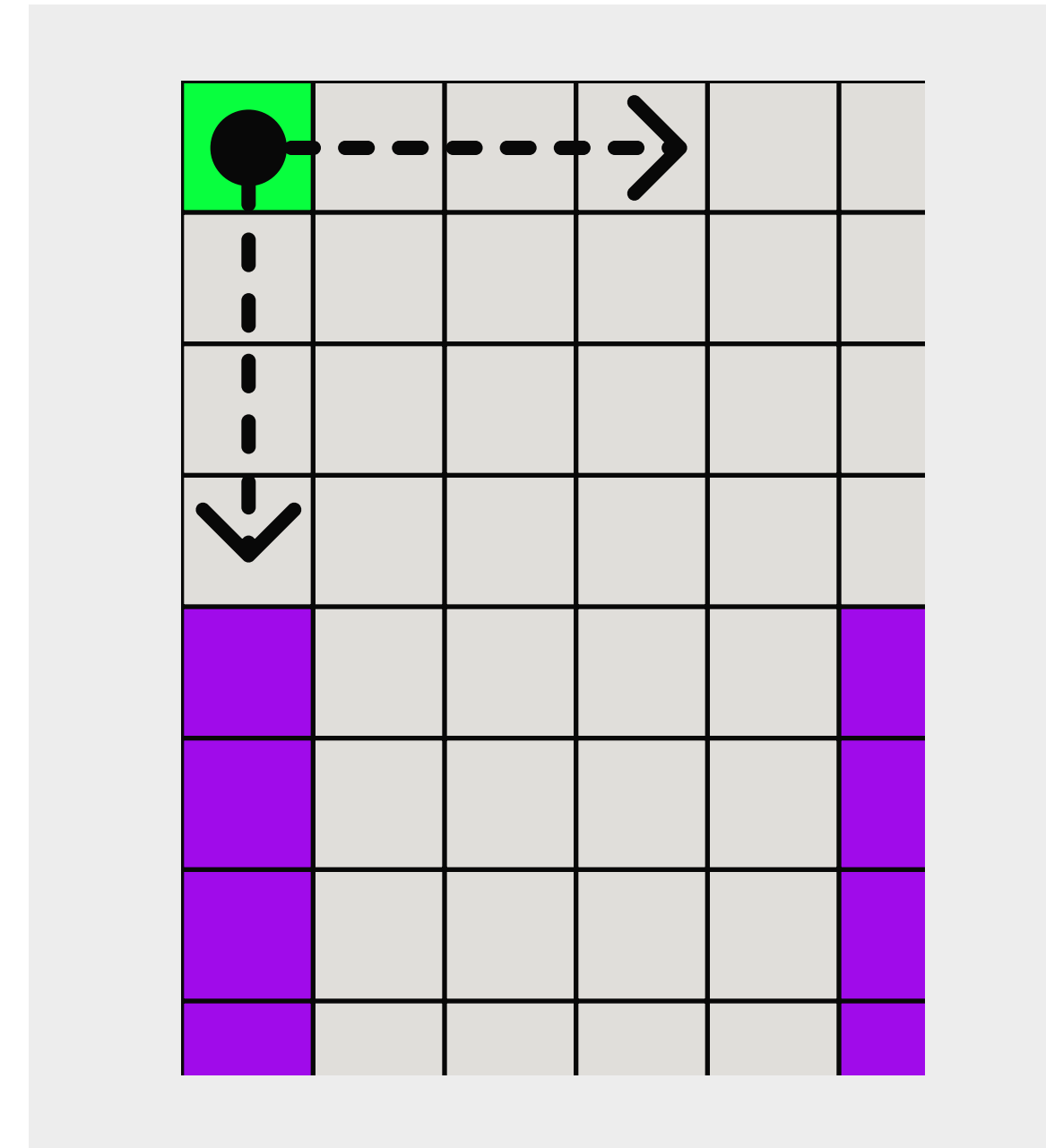

Плинтус

Рекомендуем сделать плинтус из плитки — так будет удобнее проводить влажную уборку

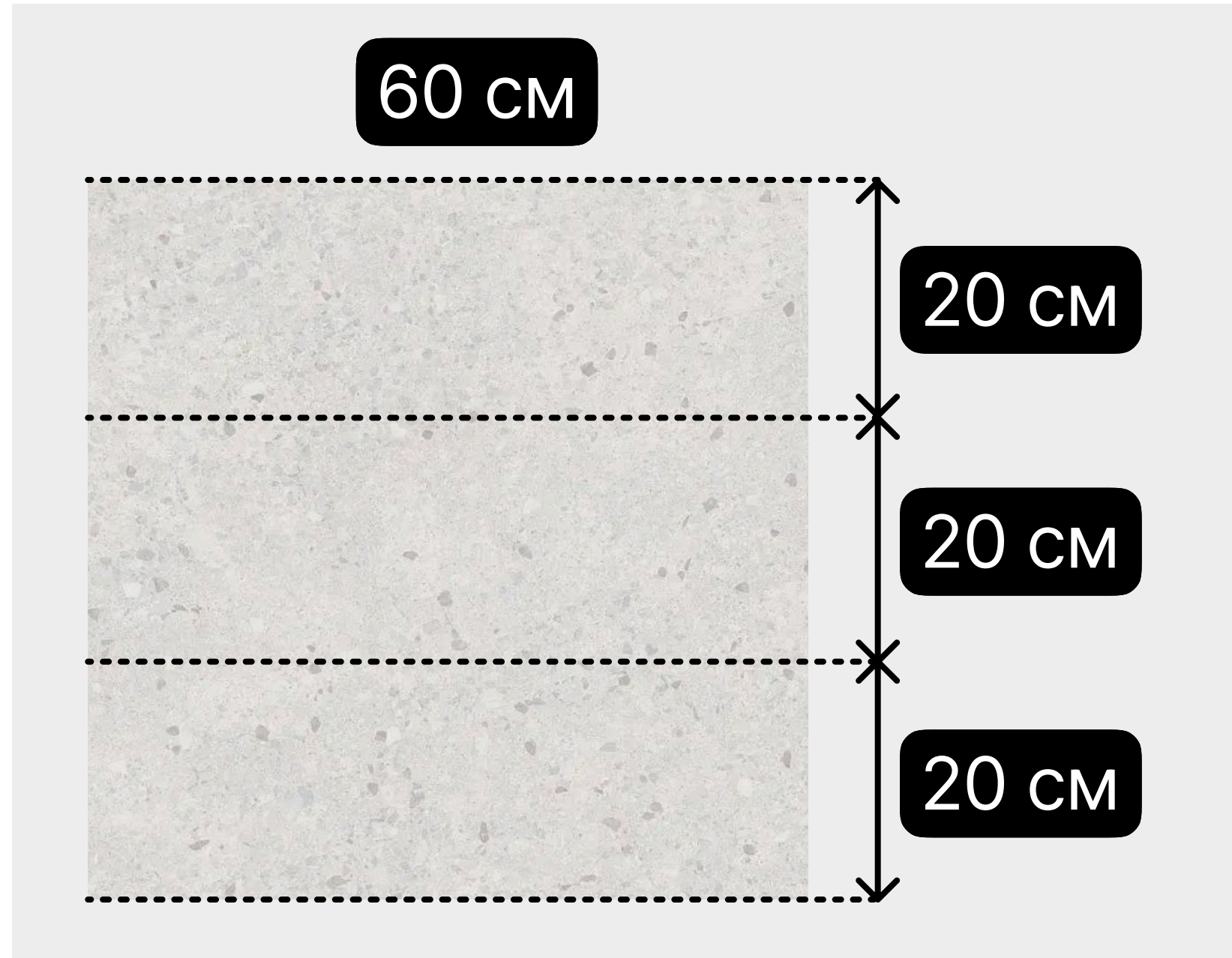

Выберите ту же плитку, что и для пола

Размер: 60×20 см

Коммерческий линолеум

IQ ZENITH,
оттенок 712

или идентичный по цвету аналог



Как постелить линолеум

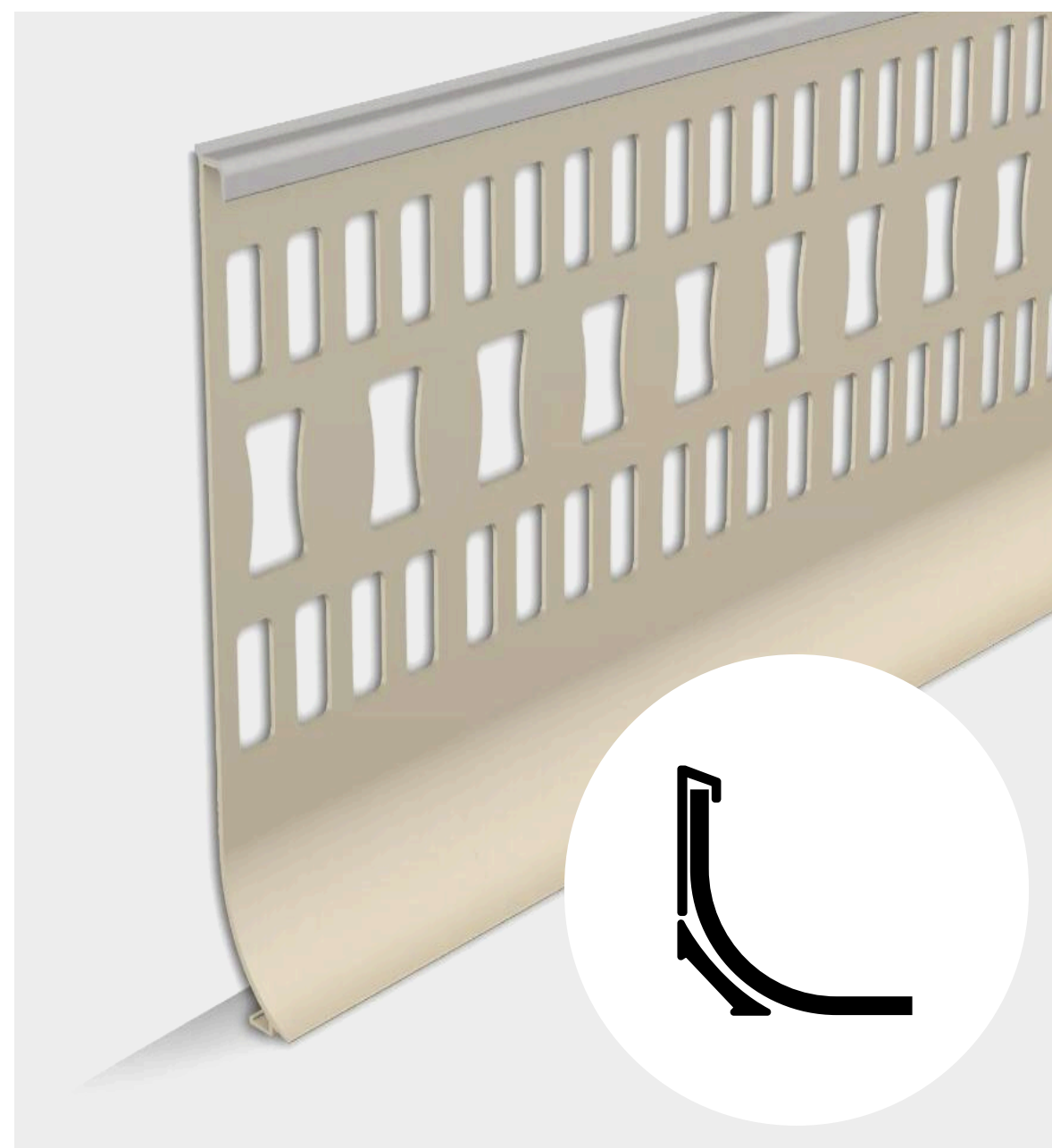

Используйте специальный плинтус, чтобы завести линолеум на стену



Когда будете рассчитывать, сколько линолеума нужно, прибавьте к значению высоту специального плинтуса и ещё 5 см на случай, если стены неровные



Укладывайте линолеум так, чтобы сварной шов проходил по короткой стороне помещения или под мебелью

Альтернативный линолеум



Tarkett Acczent
Pro Aspect 2



Tarkett Primo
Plus 315

Альтернативная плитка

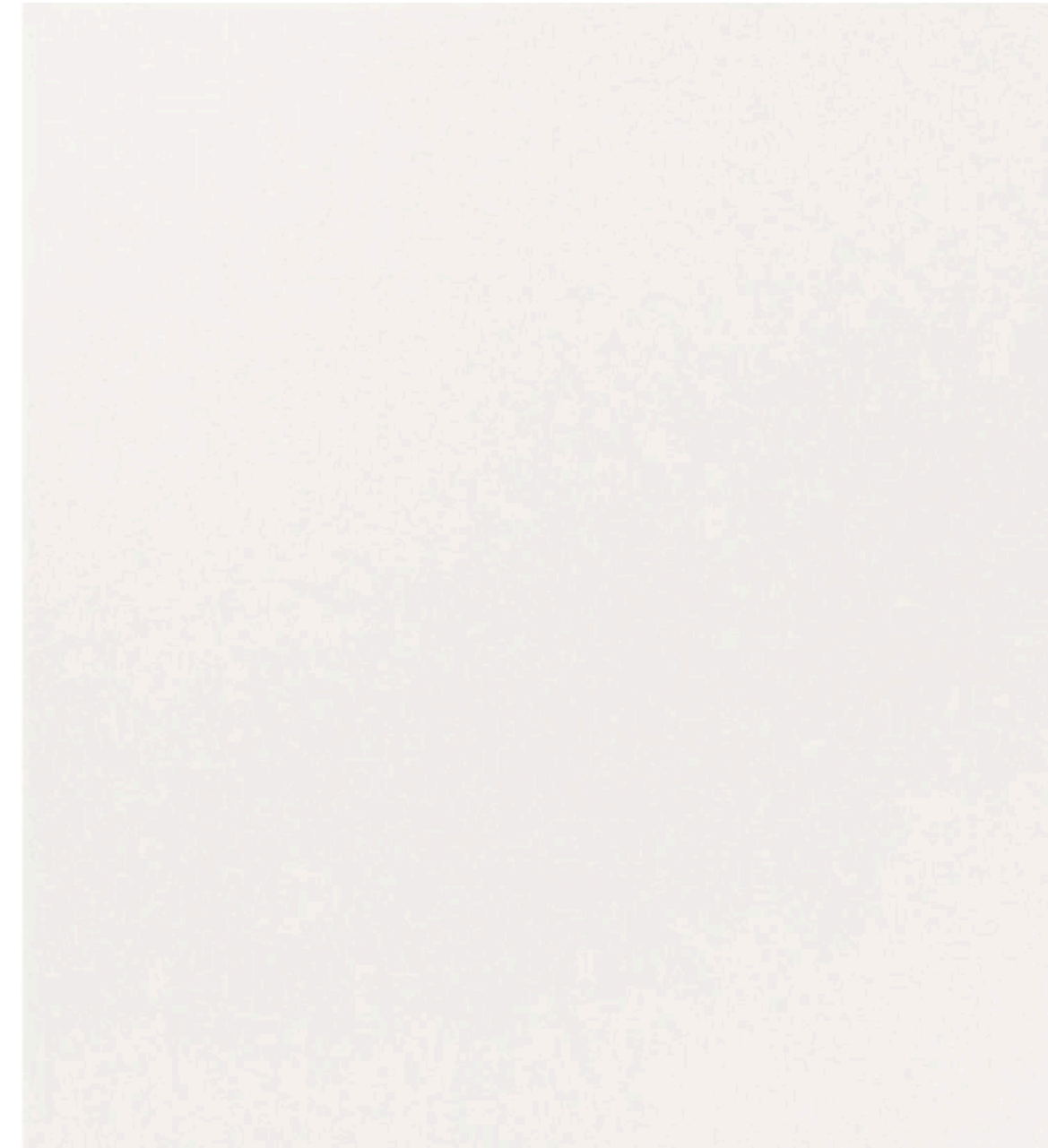

Керамогранит
Уральский Гранит
Моноколор белый
UF001MR 60x60x1

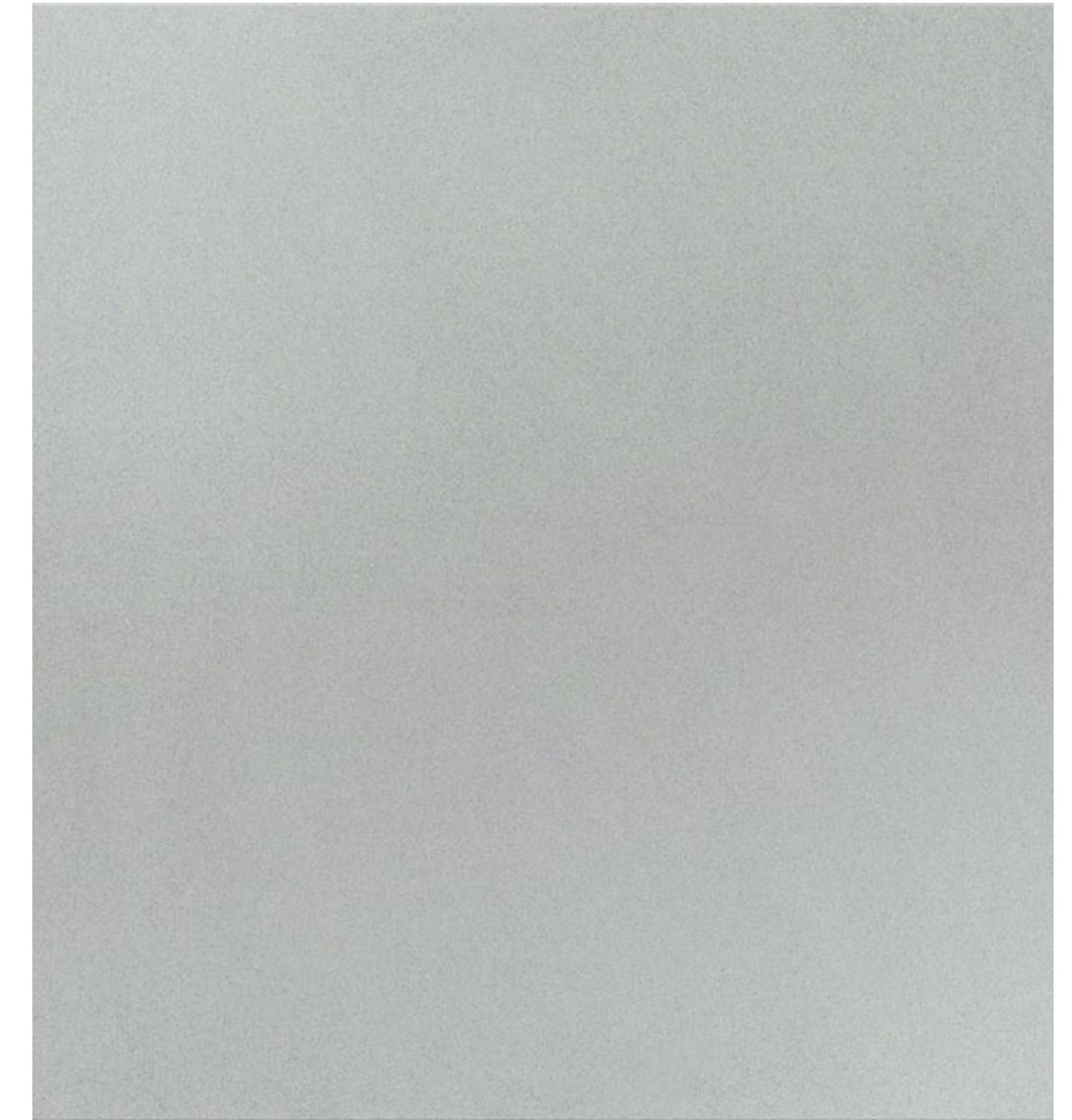

Керамогранит
Уральский Гранит
Моноколор светло-
серый UF002MR
матовый 60x60x1

Цвет краски для стен, потолка и оборудования в клиентской зоне

У нас общая палитра для всех пунктов выдачи:

— Стены, колонны и проём на складе: светло-серый Dulux 10RB 83/012. Сам склад окрашивать не обязательно

— Потолок, фартук (верхняя часть стены) и откосы: белая база Dulux.

— Акцентная стена: Tikkurila OPUS L 343

— Кабель-каналы, кондиционеры и радиаторы окрашиваются в цвет стены, на которой они расположены.

Подойдёт только матовая моющаяся краска для стен

Потолок
Белая база Dulux

Фартук на стене
Белая база Dulux

Стена
Dulux
10RB 83/012

Акцентная стена
Tikkurila
OPUS L 343

Потолок

Потолок задаёт тон всему помещению. Сделайте его гладким и белым — так пункт выдачи будет казаться просторнее



Способы отделки



Потолок из гипсокартона

Подойдёт в случаях, когда помещение небольшое и потолок нужно выравнивать



Простая окраска

Используйте этот вариант, если на потолке нет больших кондиционеров и мало проводов. Для коробов и труб из оцинкованной стали нужны специальные эмали



Система грильято

Покрасьте потолок в белый и установите систему с ячейками 10×10 см. Если размер будет меньше, пожарное оборудование придётся перенести с основного потолка на грильято — это сложнее

Цвет потолка

Для открытого потолка и гипсокартона подойдёт только белая краска.

Если ставите грильято, выбирайте систему белого или светло-серого цвета, а потолок и коммуникации над ней окрасьте в белый

Dulux
белая база



Стены

Стены в клиентской зоне делятся на:

- акцентную стену
- фартук (верхняя часть стены)
- основную часть стены
- откосы проёмов

Для каждого элемента — свой оттенок краски



Фартук и основная часть стены

Выравнивайте фартук по высоте примерочных. Если кабинка 200 см, то фартук будет начинаться на такой же высоте

Потолок до 250 см
Без фартука

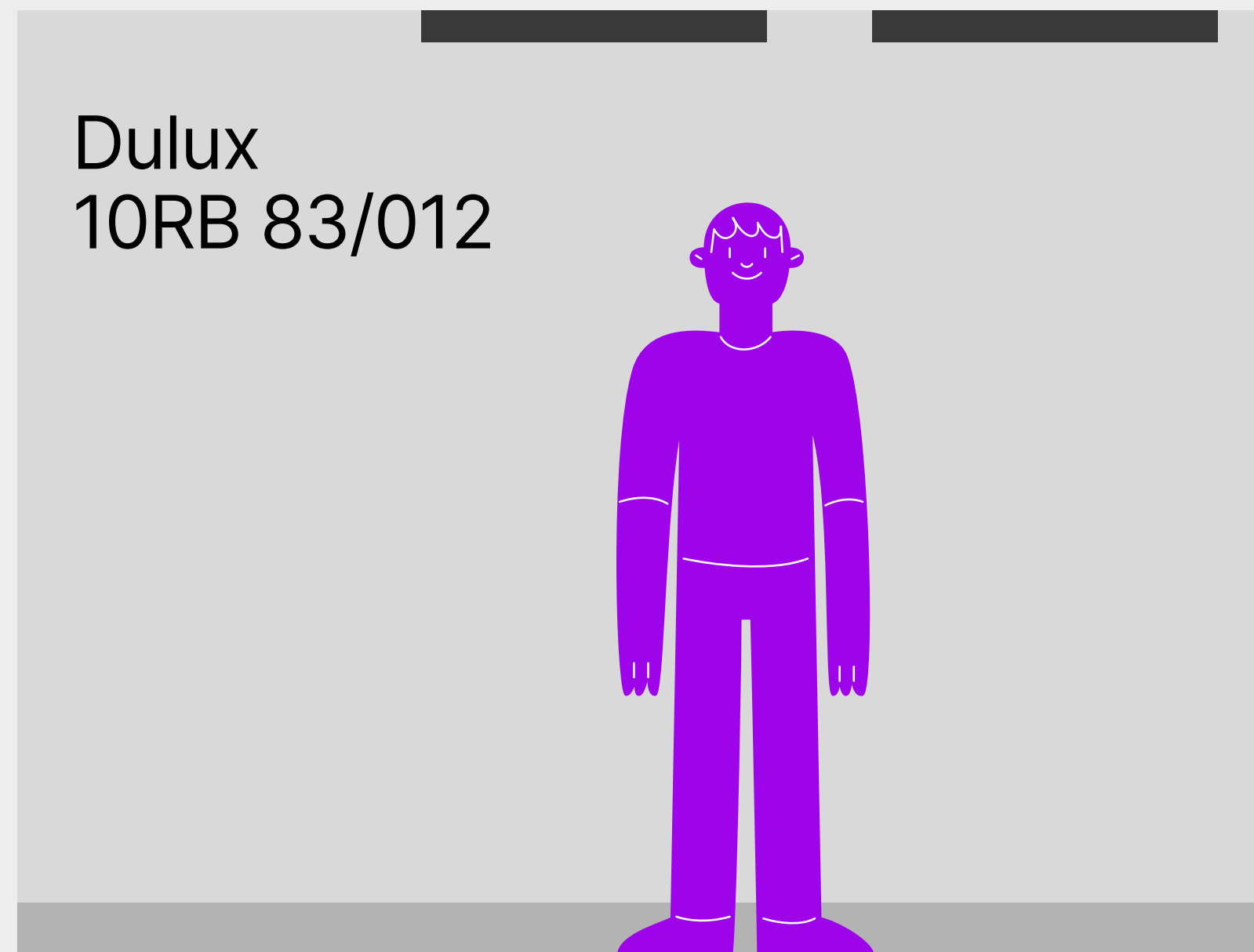

Потолок 250–300 см
Фартук на высоте 200 см от пола

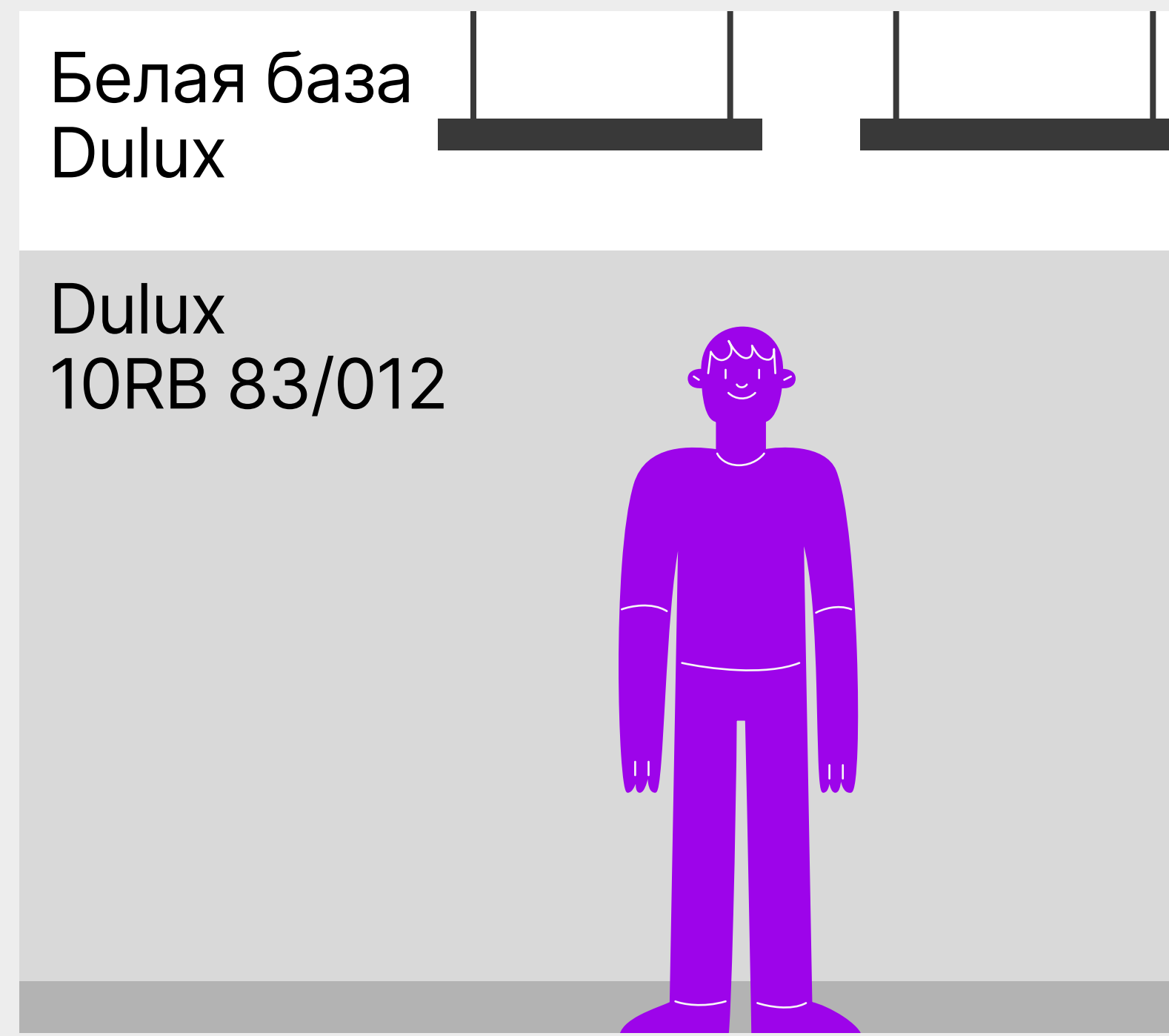

Потолок от 300 см
Фартук на высоте 200 см от пола

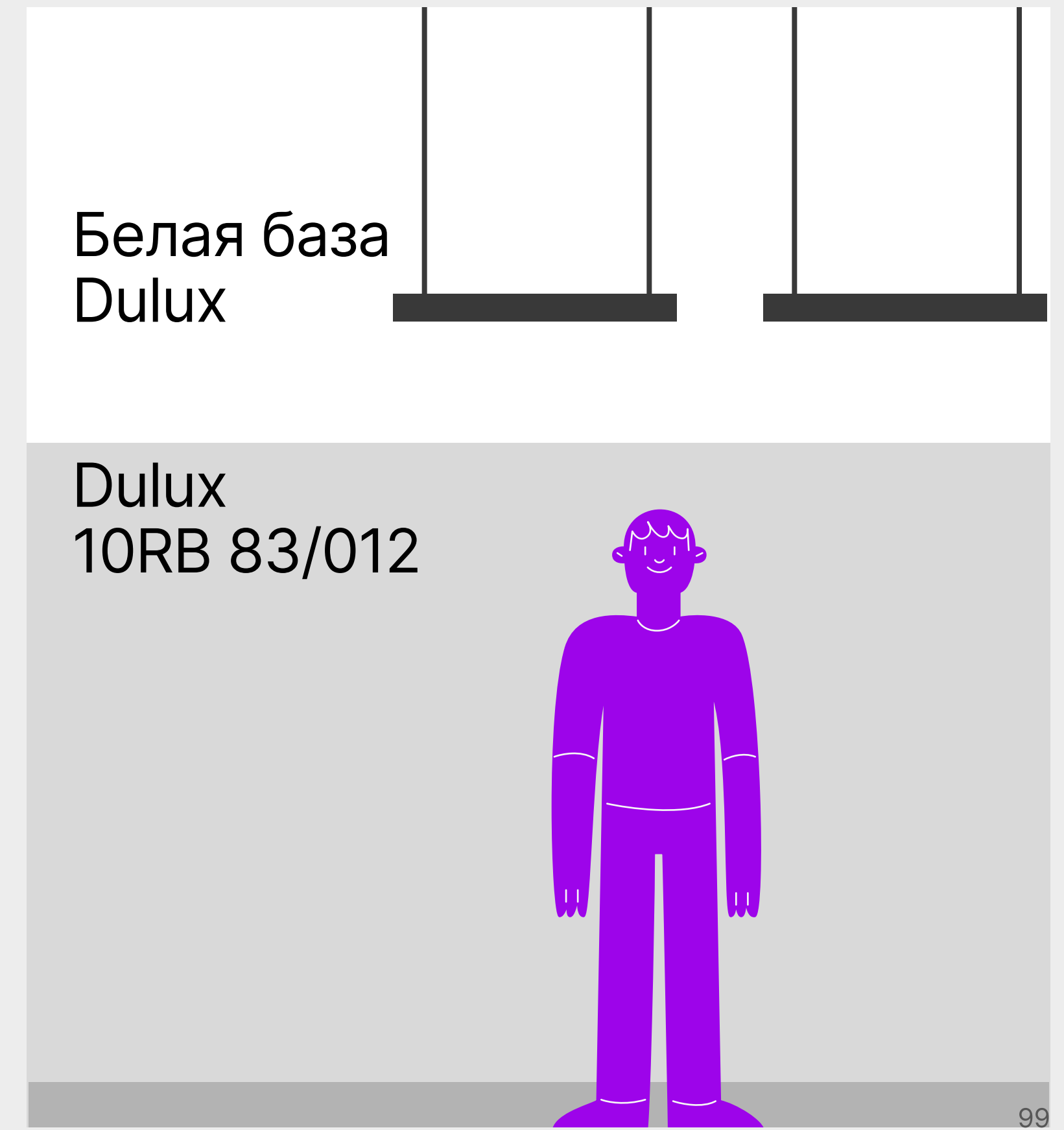

Акцентная стена

Эта стена будет фоном для бренд-стены. Нужно закрасить всю стену за столом менеджера. Если зона выдачи находится вдоль одной стены с примерочными или столом проверки, выберите тот вариант, который подходит под вашу планировку

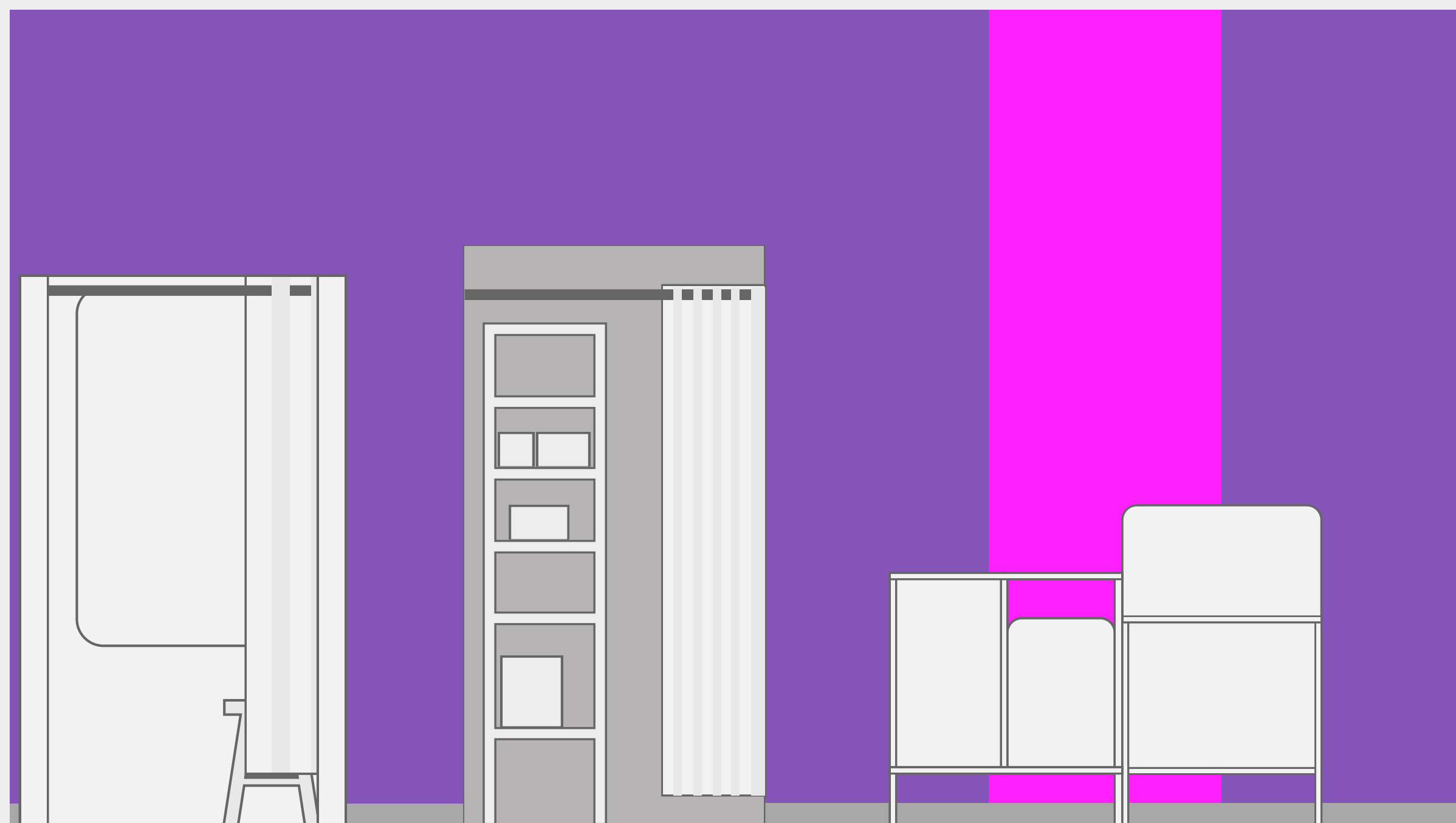

Красим всю стену, если проём не до потолка



Красим до проёма, если он до потолка

Как окрасить

Чтобы аккуратно оформить акцентную стену, зайдите на соседние стены на 2 см — так будет проще прокрасить угол

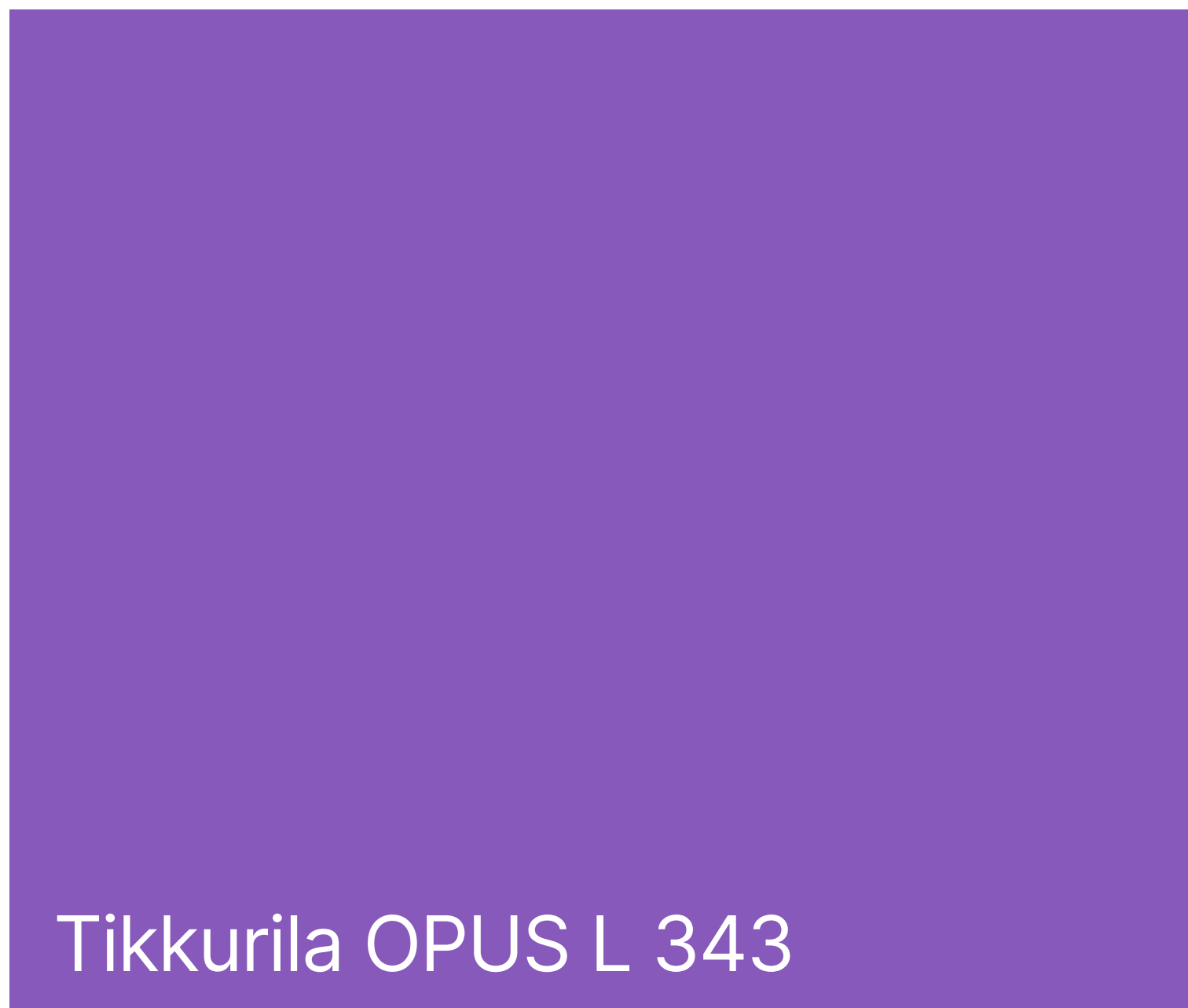

Розетки

Если вы хотите разместить светильники в примерочные, не забудьте про розетки.

А ещё они пригодятся рядом со столом для проверки товаров. Этими розетками будут пользоваться клиенты, чтобы проверить технику перед покупкой



Цвет и монтаж розеток

Какой цвет выбрать

Для зон рядом со столами проверки стоит выбрать **чёрные розетки**, а над примерочными и у другой мебели установить белые



Розетка для стола проверки

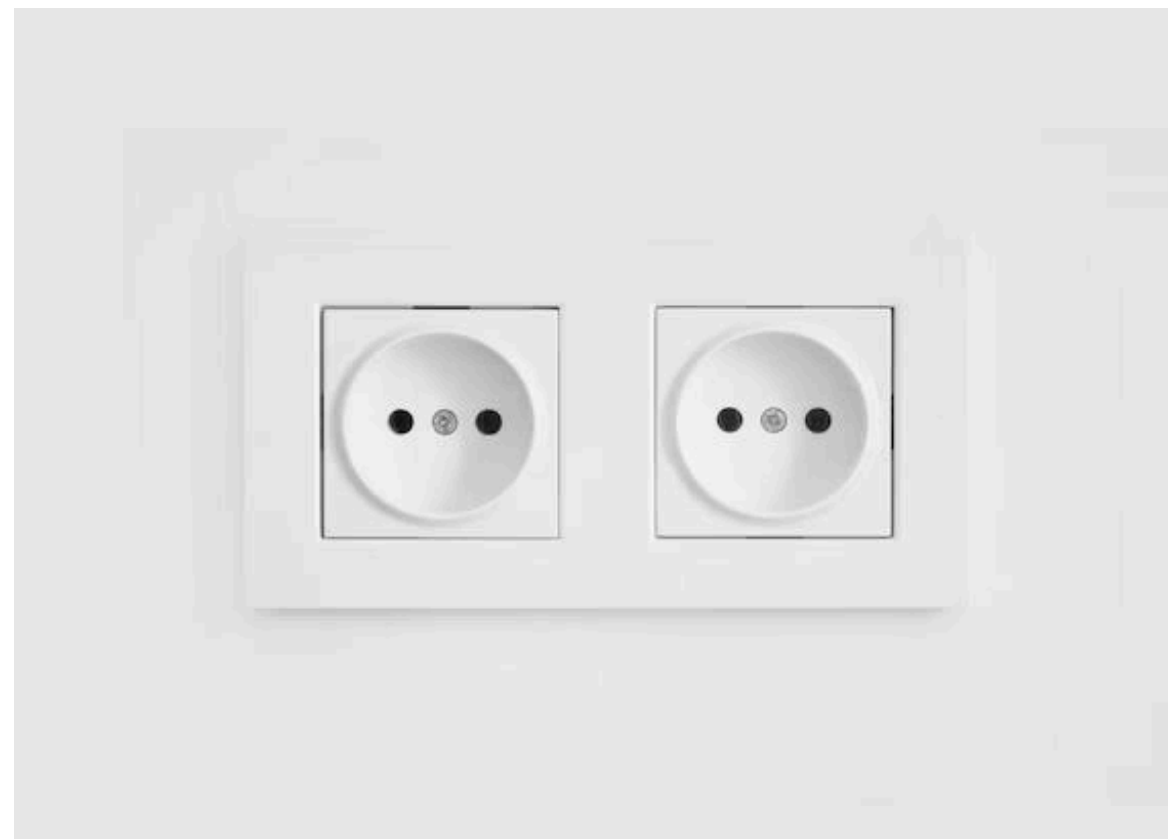

Розетка над примерочными

Кабель-канал

Если не получится сделать скрытую проводку, аккуратно проведите **кабель-каналы в цвет стен**. Если кабель идёт по фиолетовой стене — используйте фиолетовый цвет, если по белой стене — красьте в белый. Если несколько цветов — повторяйте все цвета



Кабель-канал



Накладные розетки для клиентской зоны

Где разместить

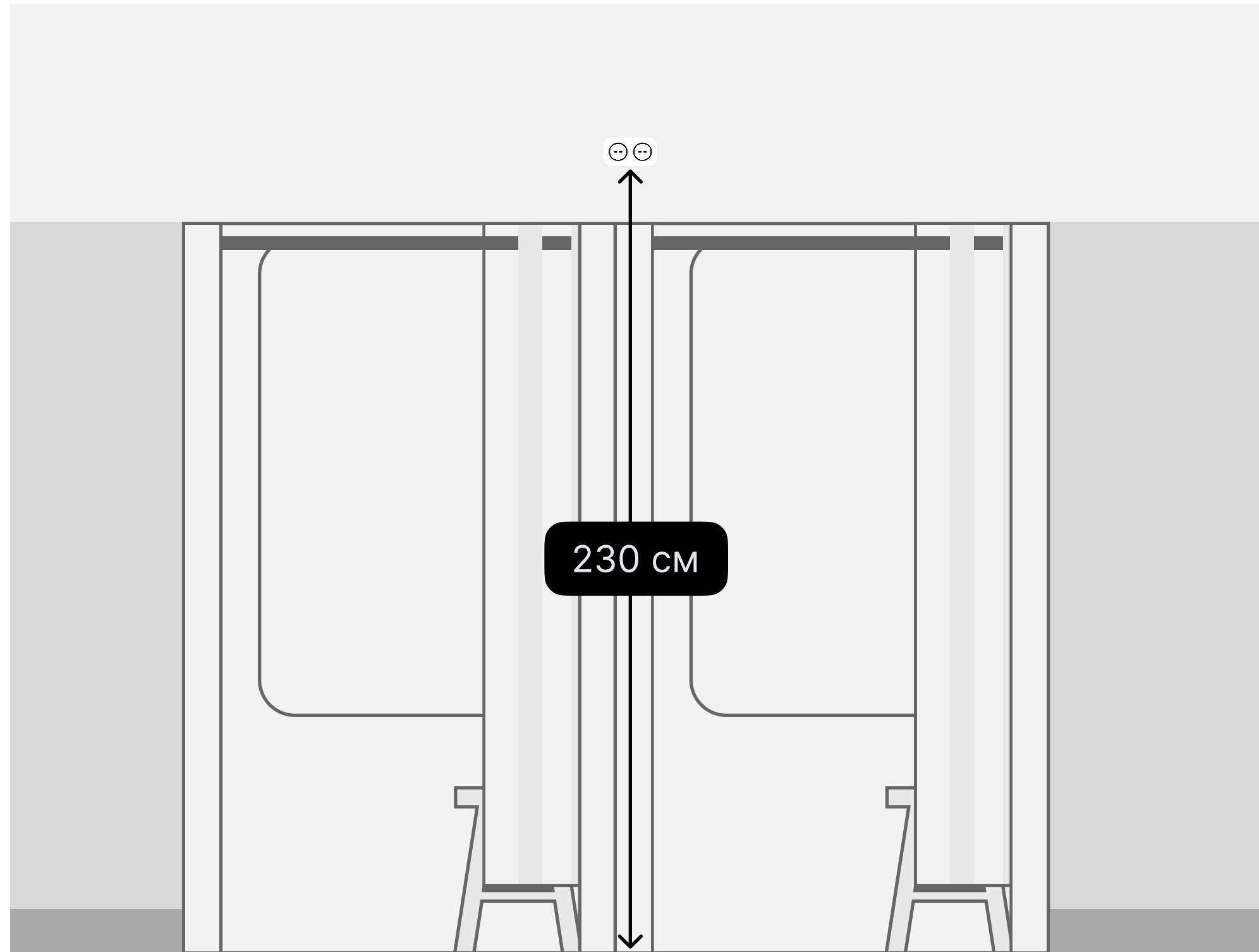

Над примерочными,
если будете ставить в них светильники

Высота: 230 см
Цвет розетки: белый

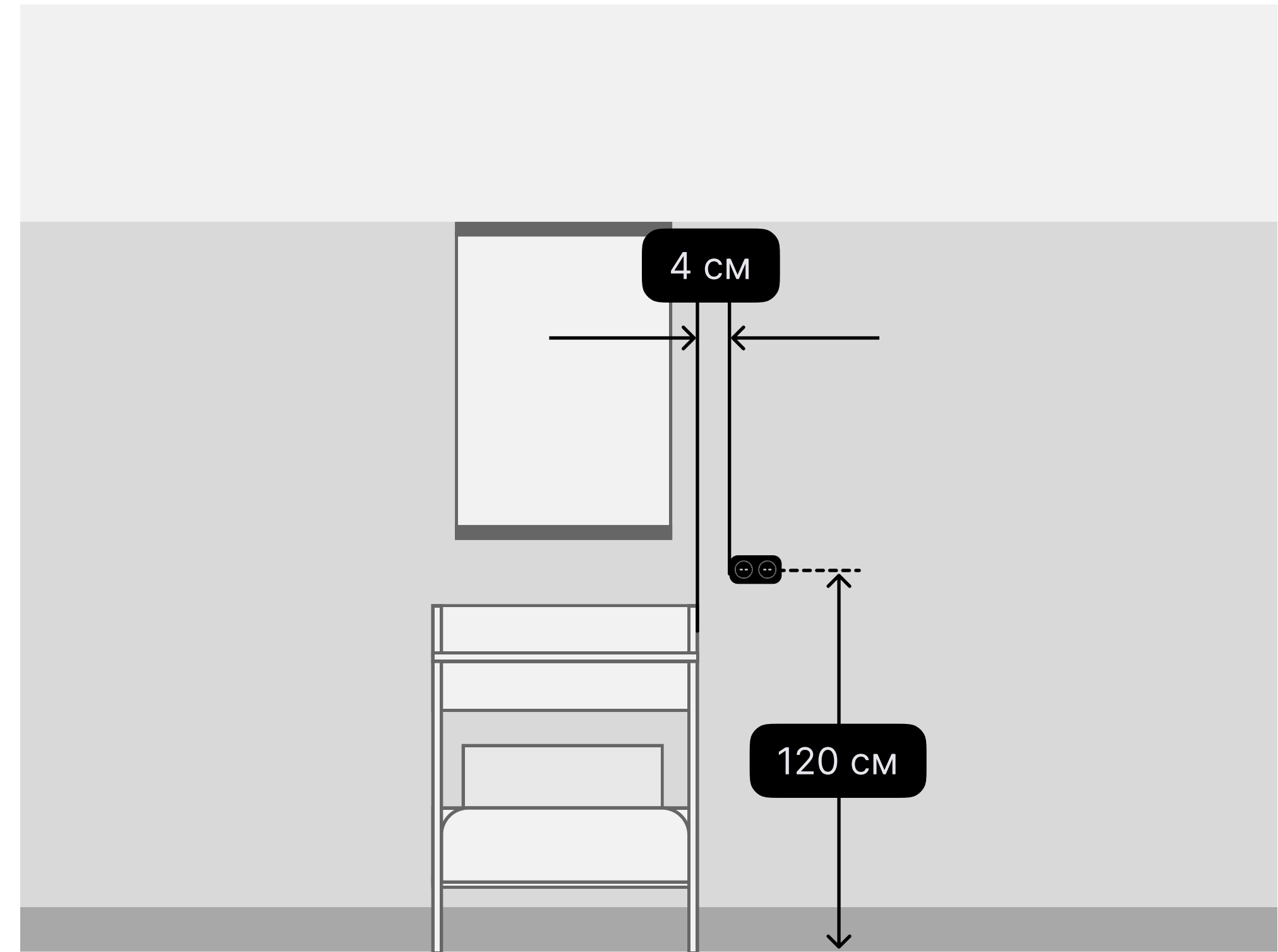

У стола проверки товаров
Отступ слева или справа: 4 см

Высота: 120 см
Цвет розетки: чёрный

Где разместить: стол менеджера

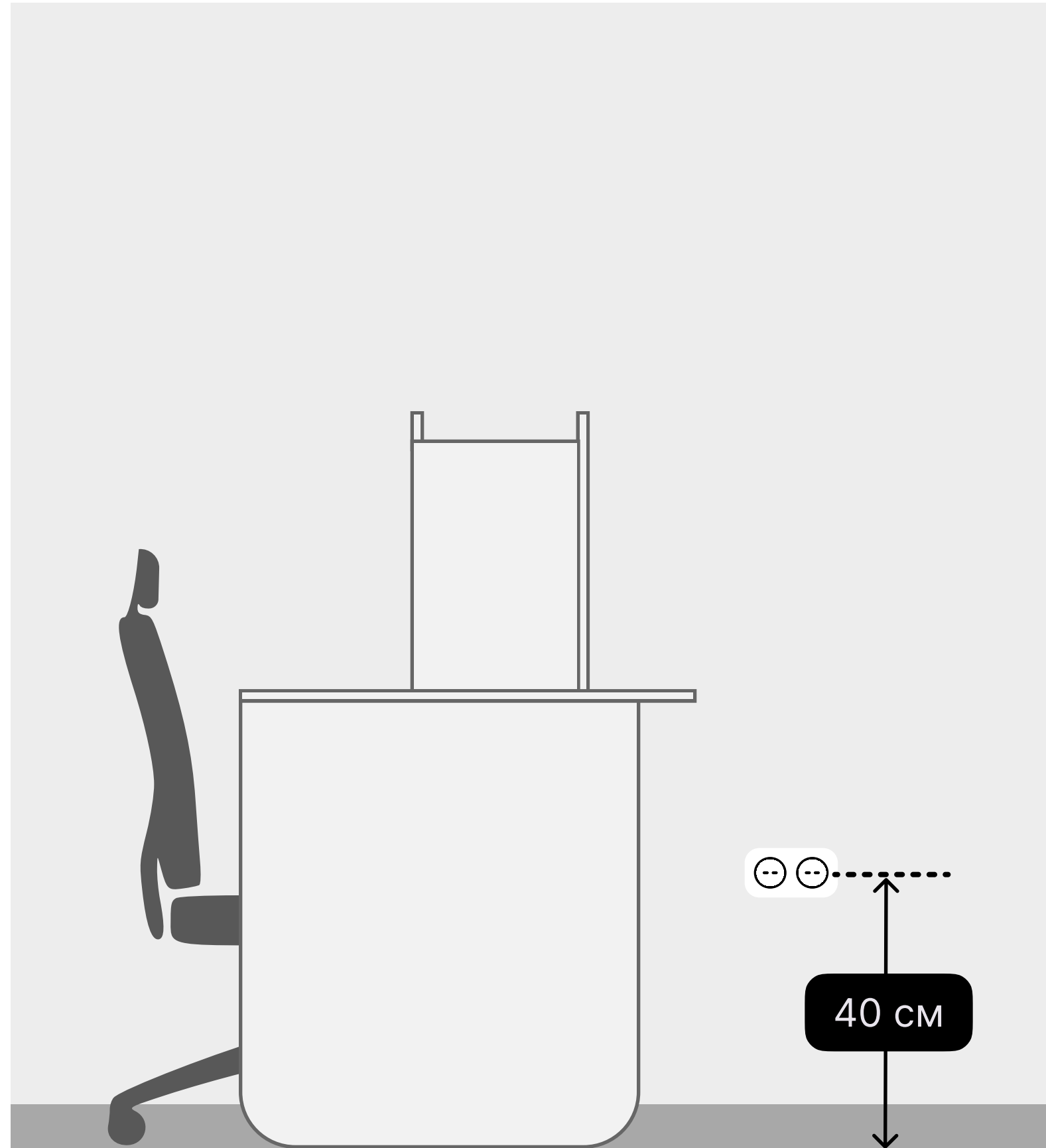

Стол менеджера
Высота: 40 см
Цвет розетки: белый



Открытая электрика с потолка

Этот вариант подойдёт,
если не получится сделать
скрытый монтаж



Открытая электрика с пола

Ещё одна альтернатива
скрытому монтажу —
напольные кабель-каналы

Что ещё важно учесть

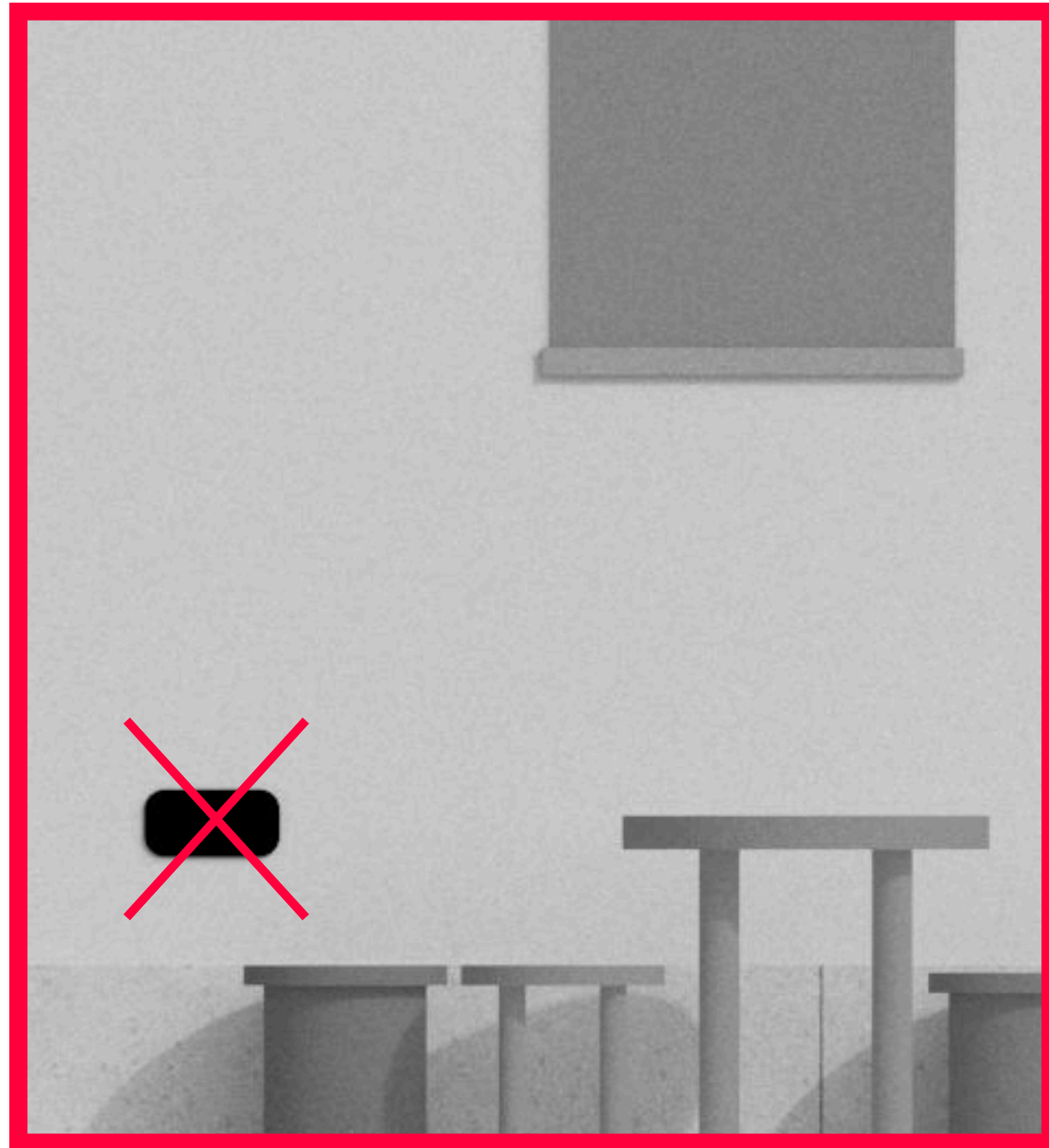

Не устанавливайте розетки в детском уголке — это опасно

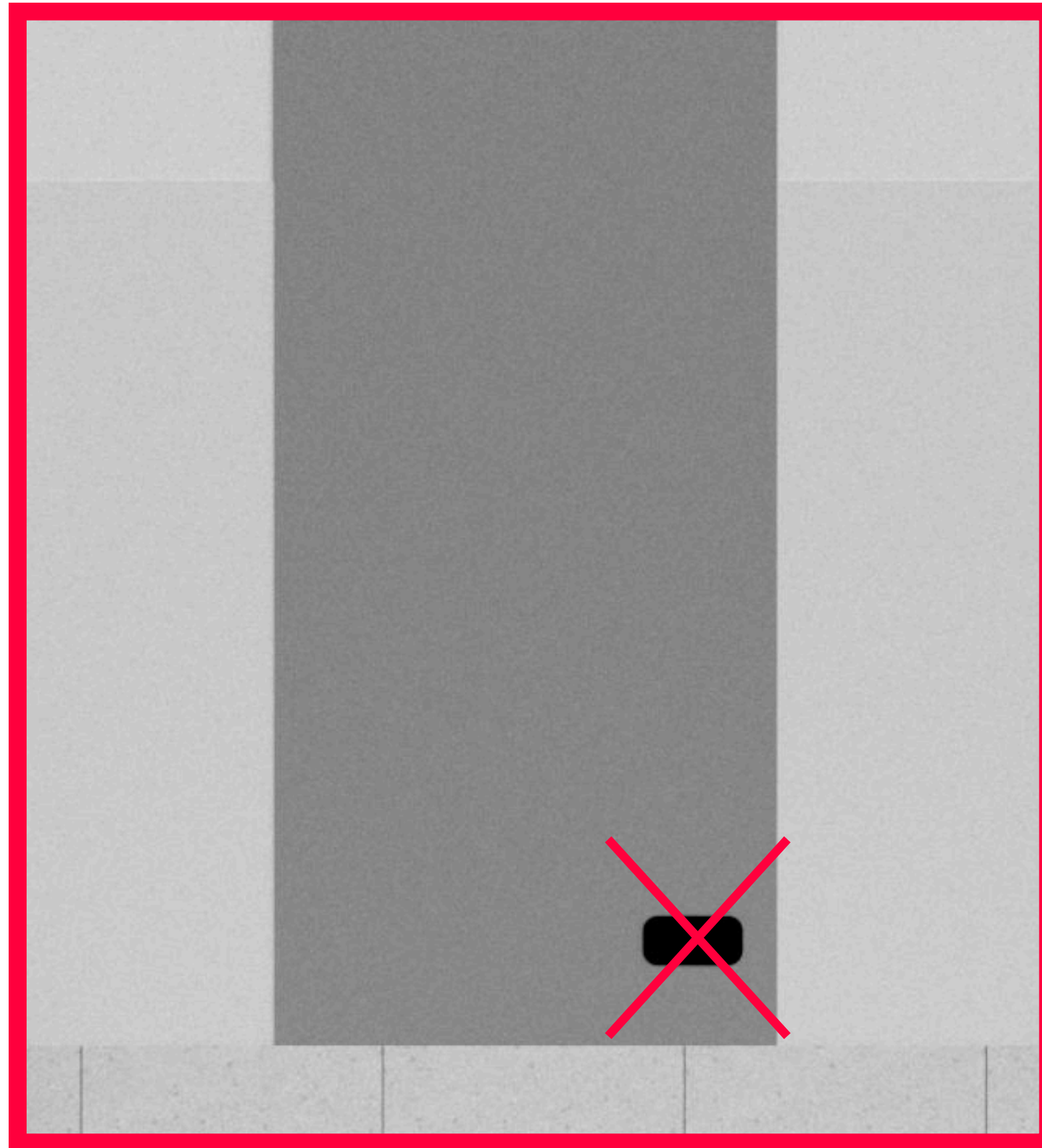

Не размещайте розетки на бренд-стене, даже внизу



Сделайте розетку на складе, в зоне отдыха менеджера

Освещение



Выбирайте энергоэффективные светильники, чтобы меньше платить за свет. Расположите светильники не по прямой линии, а хаотично — это добавит изюминки интерьеру

Линейные светильники

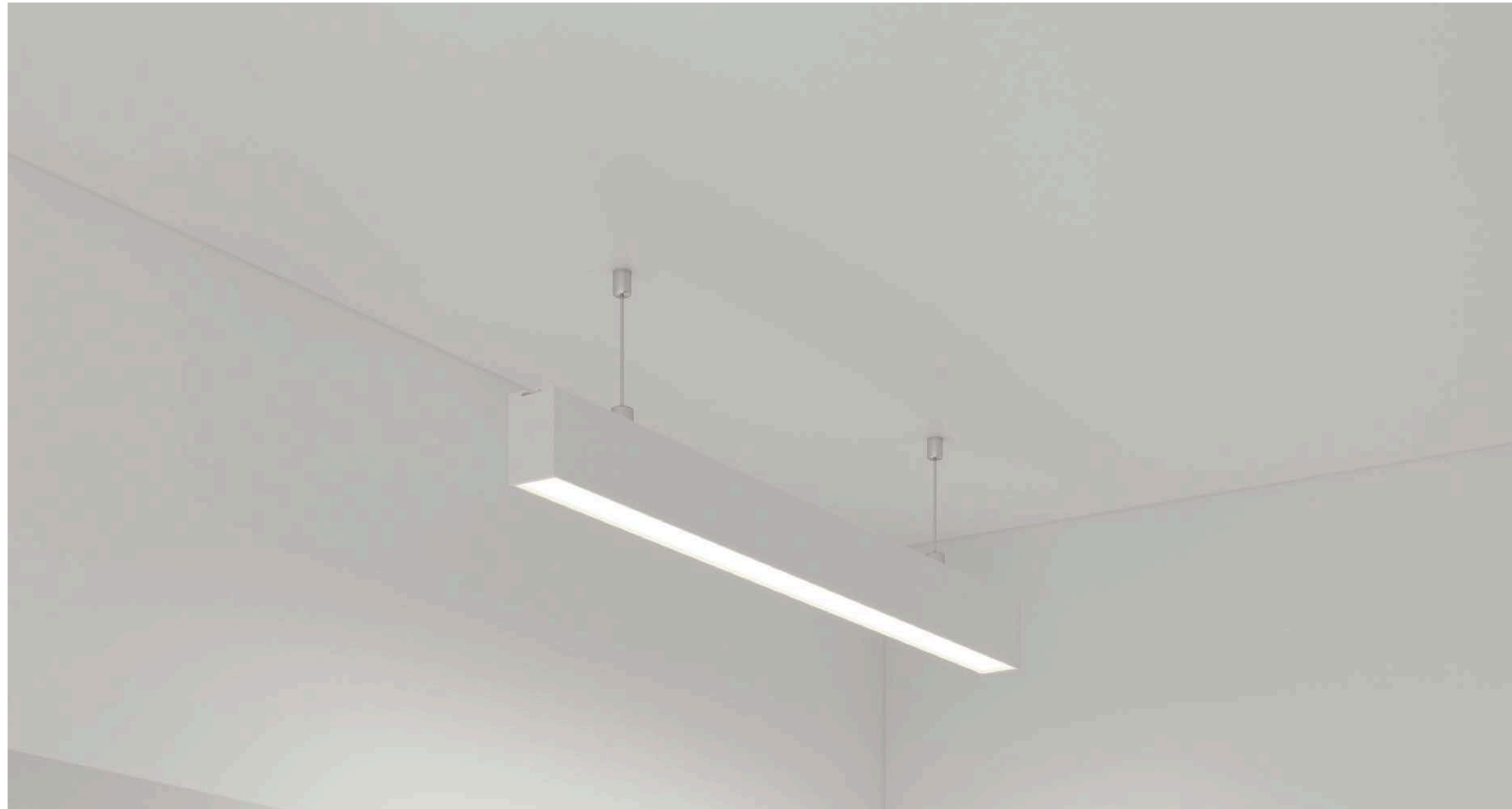

Подвесной

Длина: 70–90 см
Температура света: 4000–5000 К
Степень защиты: IP44
Цвет корпуса: белый или черный



Накладной

Длина: 70–90 см
Температура света: 4000–5000 К
Степень защиты: IP44
Цвет корпуса: белый или черный

На какой высоте установить

Расстояние от примерочной до светильника — 25–50 см

Потолок до 250 см

Потолок 250–300 см

Потолок от 300 см

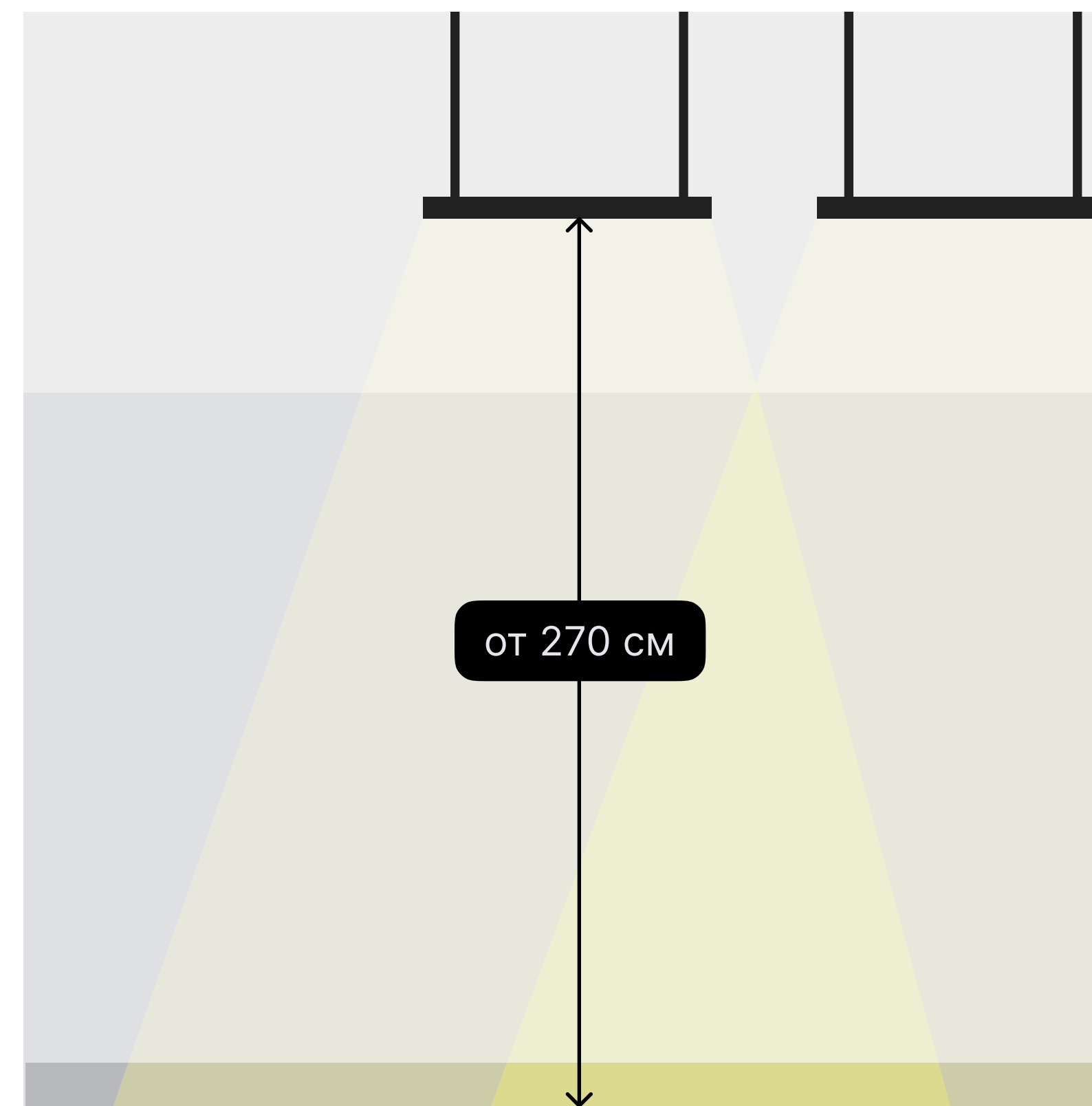
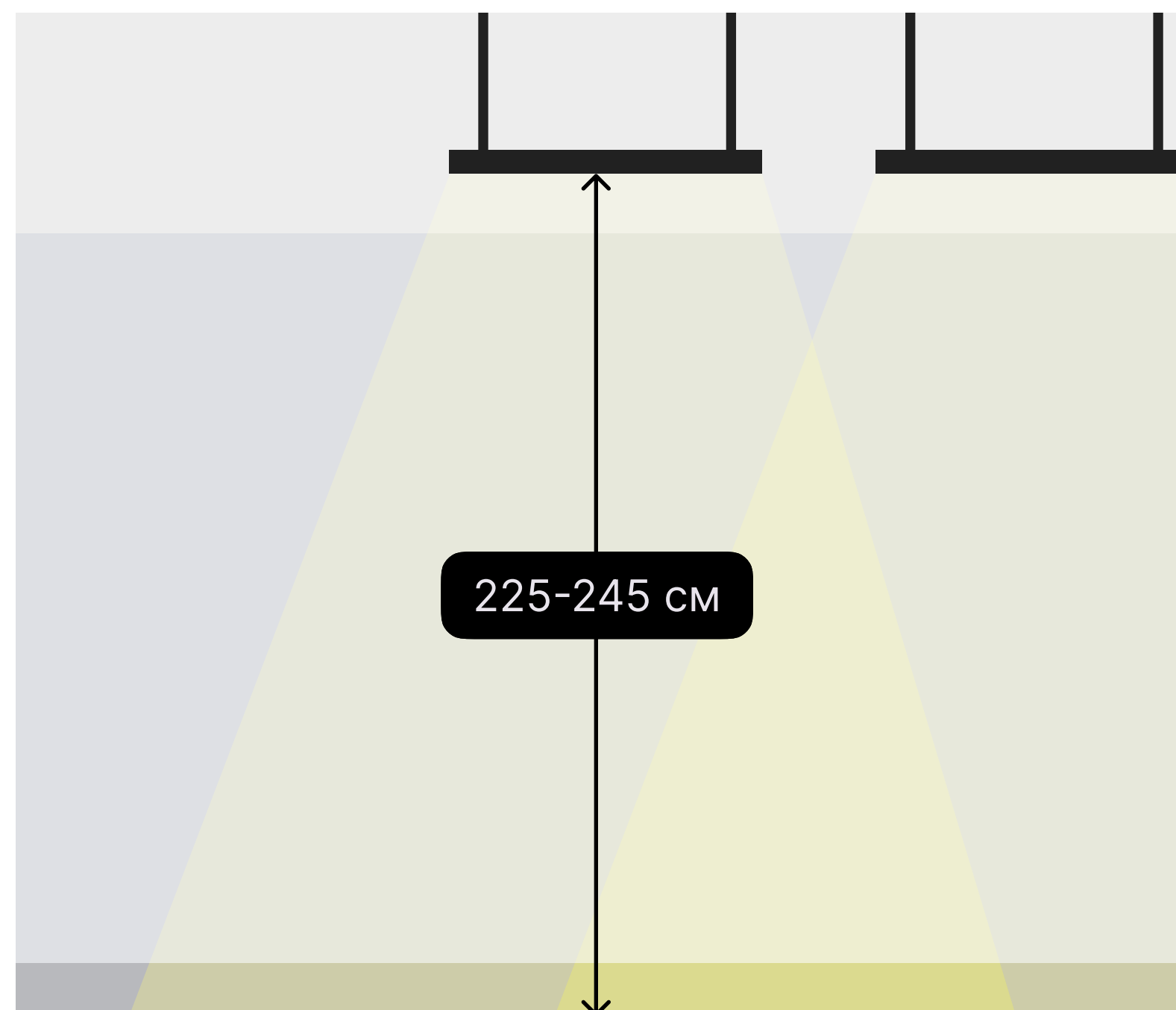
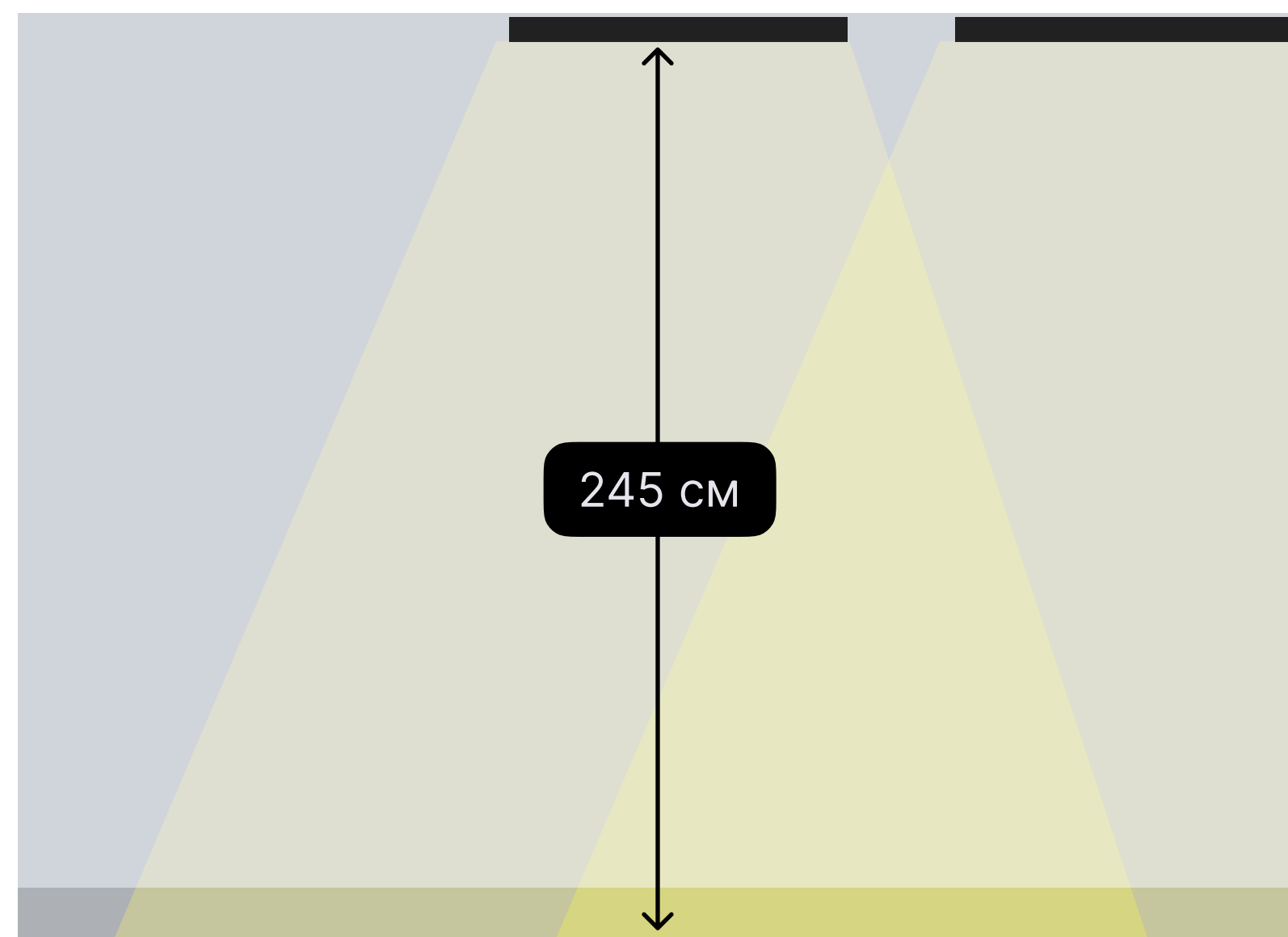

Где разместить

На складе расположите светильники перпендикулярно,
а в клиентской зоне можете использовать любой из вариантов:

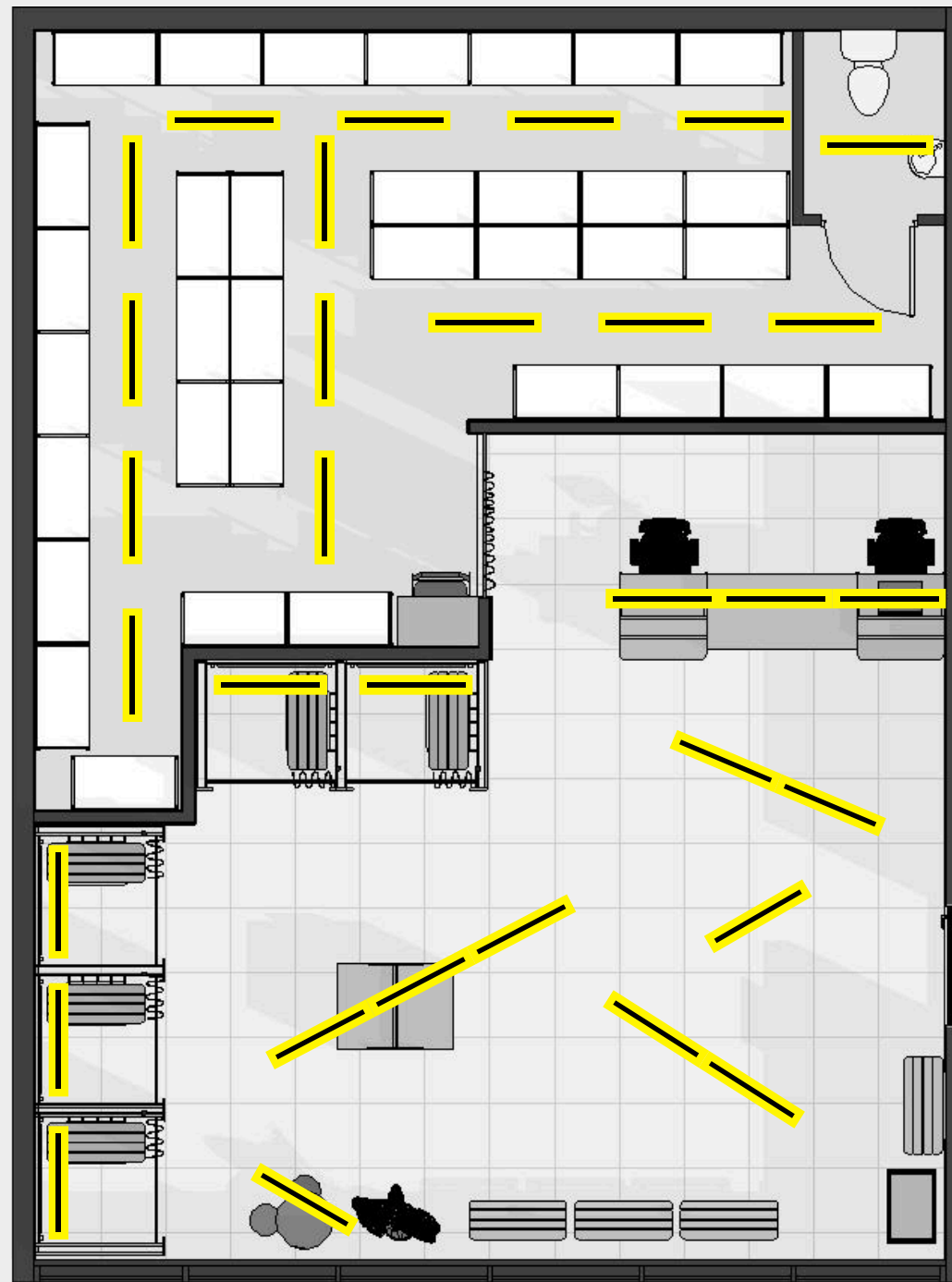

В хаотичном порядке

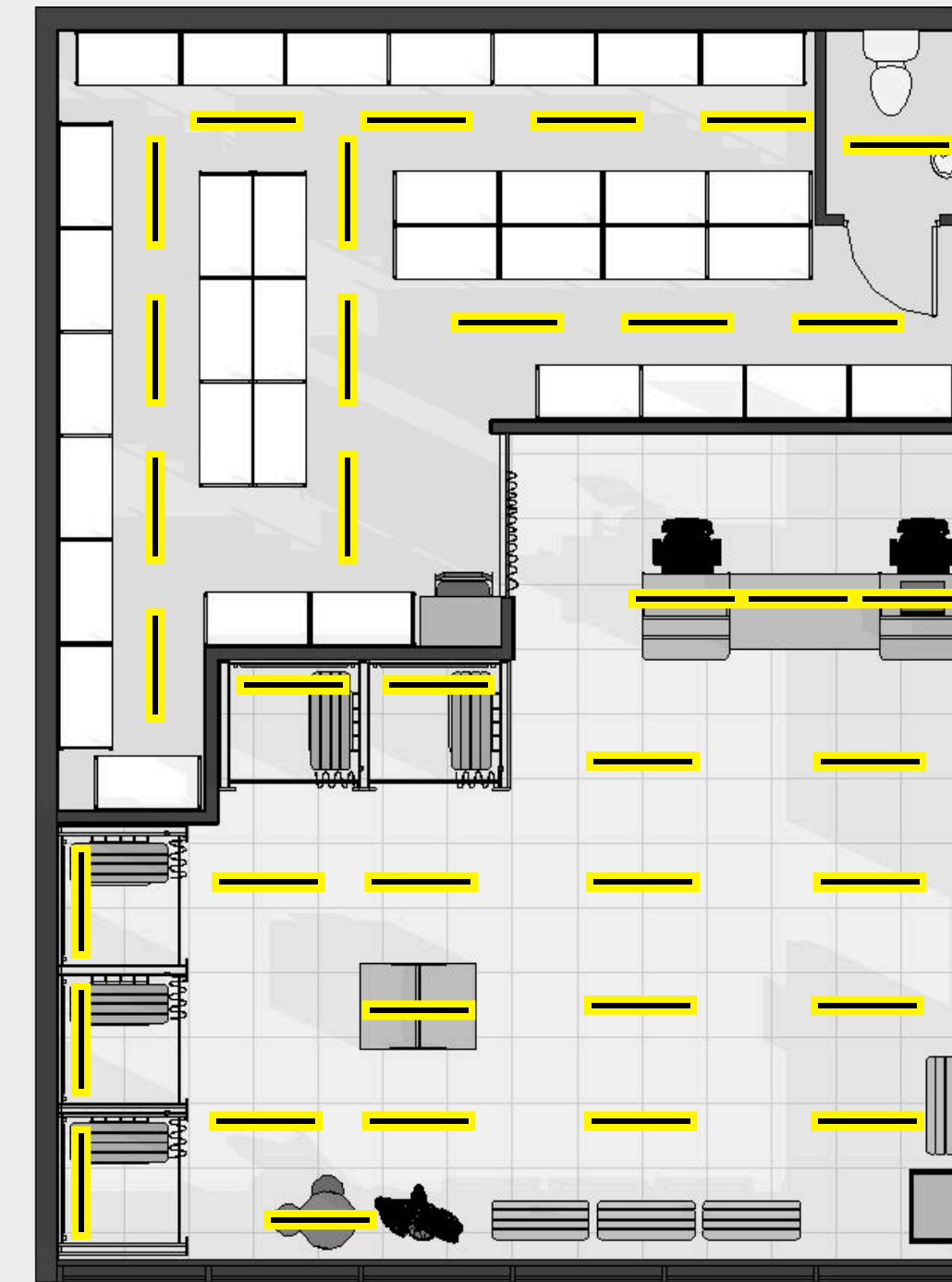

Перпендикулярно друг другу с равными
расстояниями между светильниками

Свет над мебелью

Повесьте светильники над столами выдачи и проверки товаров, примерочными и детской зоной.

Над столами — по центру мебели, а над примерочной — в 30 см от стены

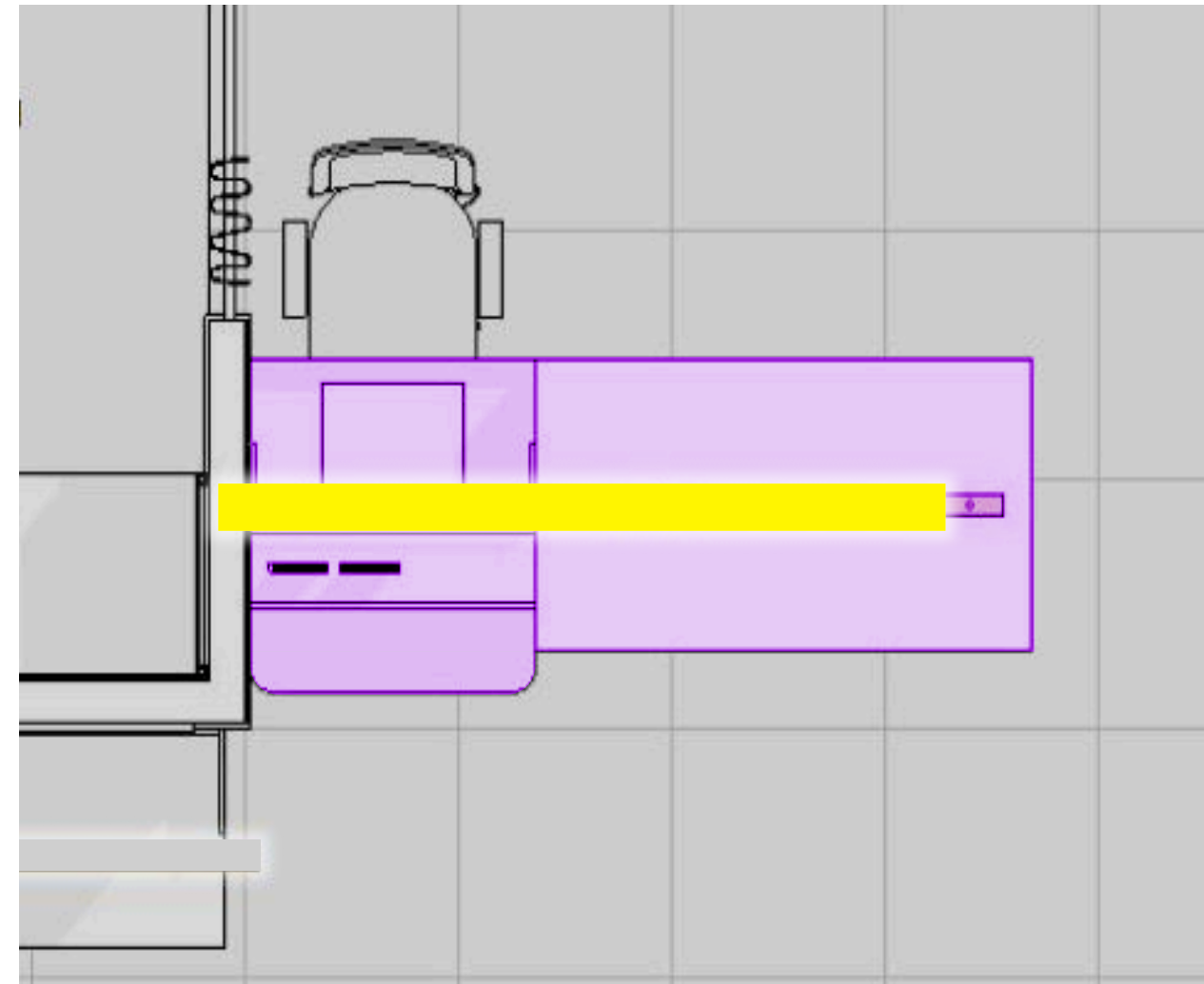

Стол выдачи заказов

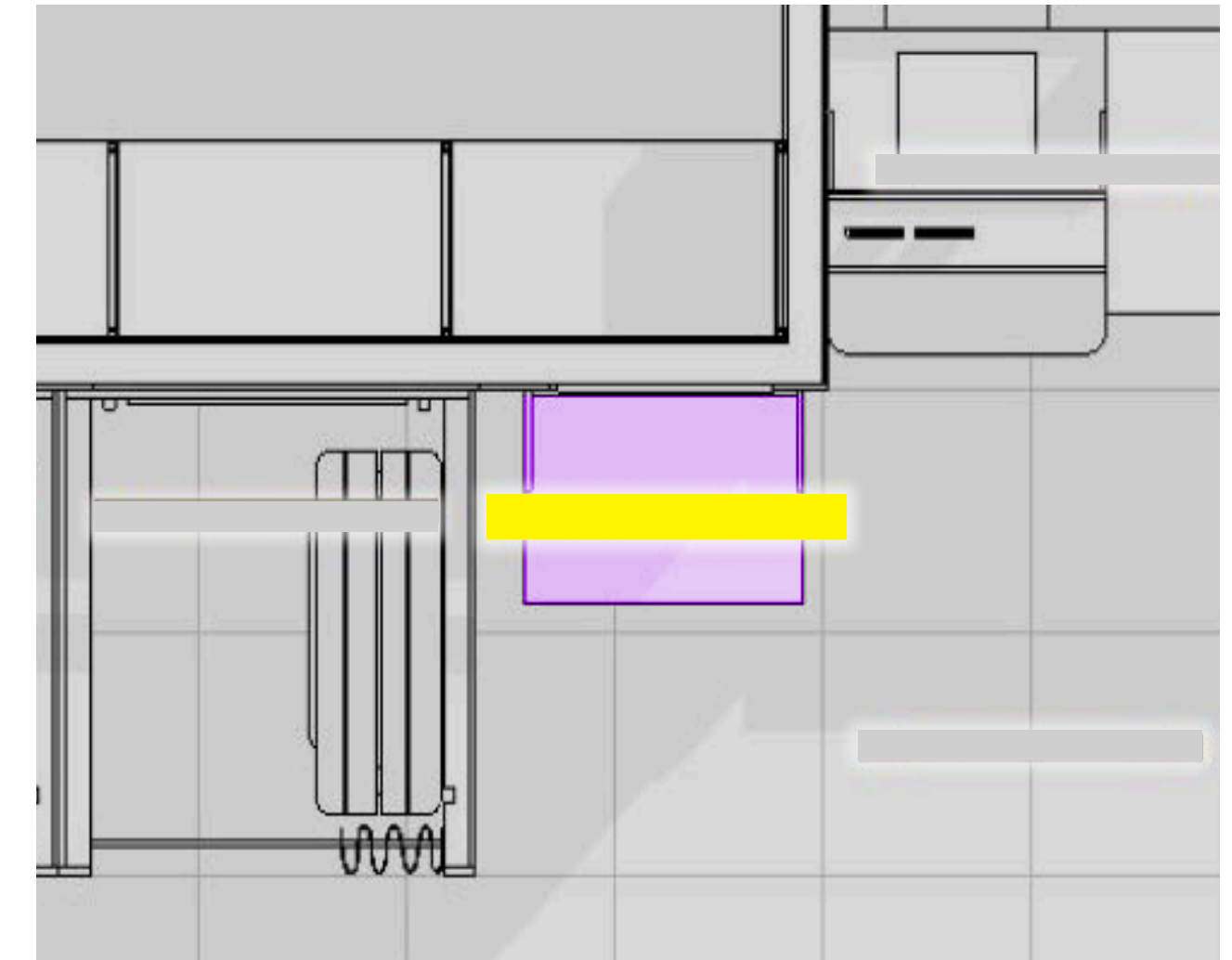

Стол проверки товаров

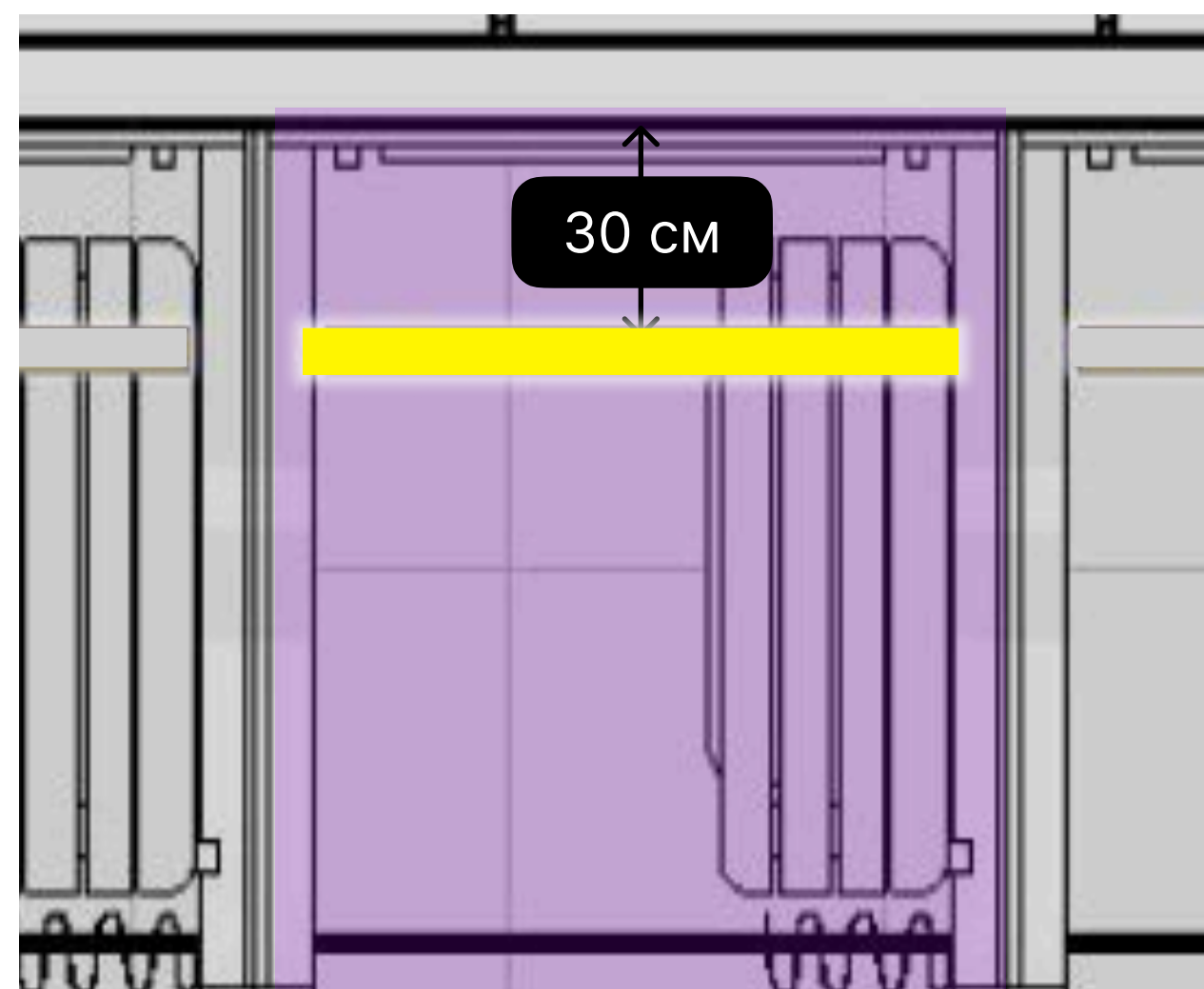

Примерочные

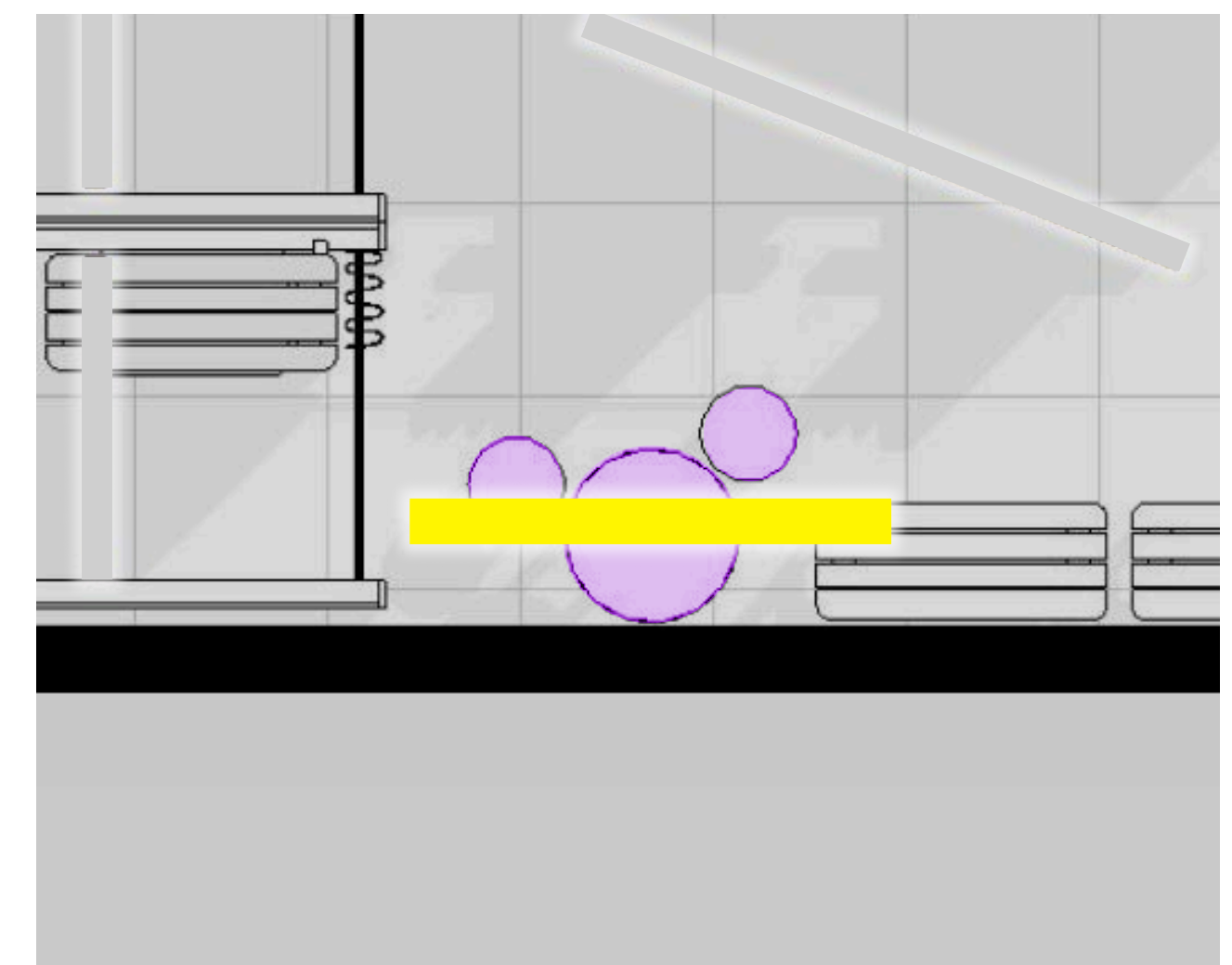

Детский уголок

Камеры

Камеры видеонаблюдения должны быть в каждом пункте выдачи. Они помогают следить за порядком и безопасностью.

Важно, чтобы камера фиксировала все действия с товаром: как менеджер принимает коробки и раскладывает товар на складе, как выдаёт заказ покупателю, как покупатель распаковывает и проверяет товар, как менеджер оформляет отказ, возврат, подготавливает товар к возврату или отправляет товар на утилизацию.

Запись пригодится, если возникнет спорная ситуация



Где разместить

Камера в клиентской зоне может быть размещена ниже 230 см, только если съёмка попадает внутрь примерочных

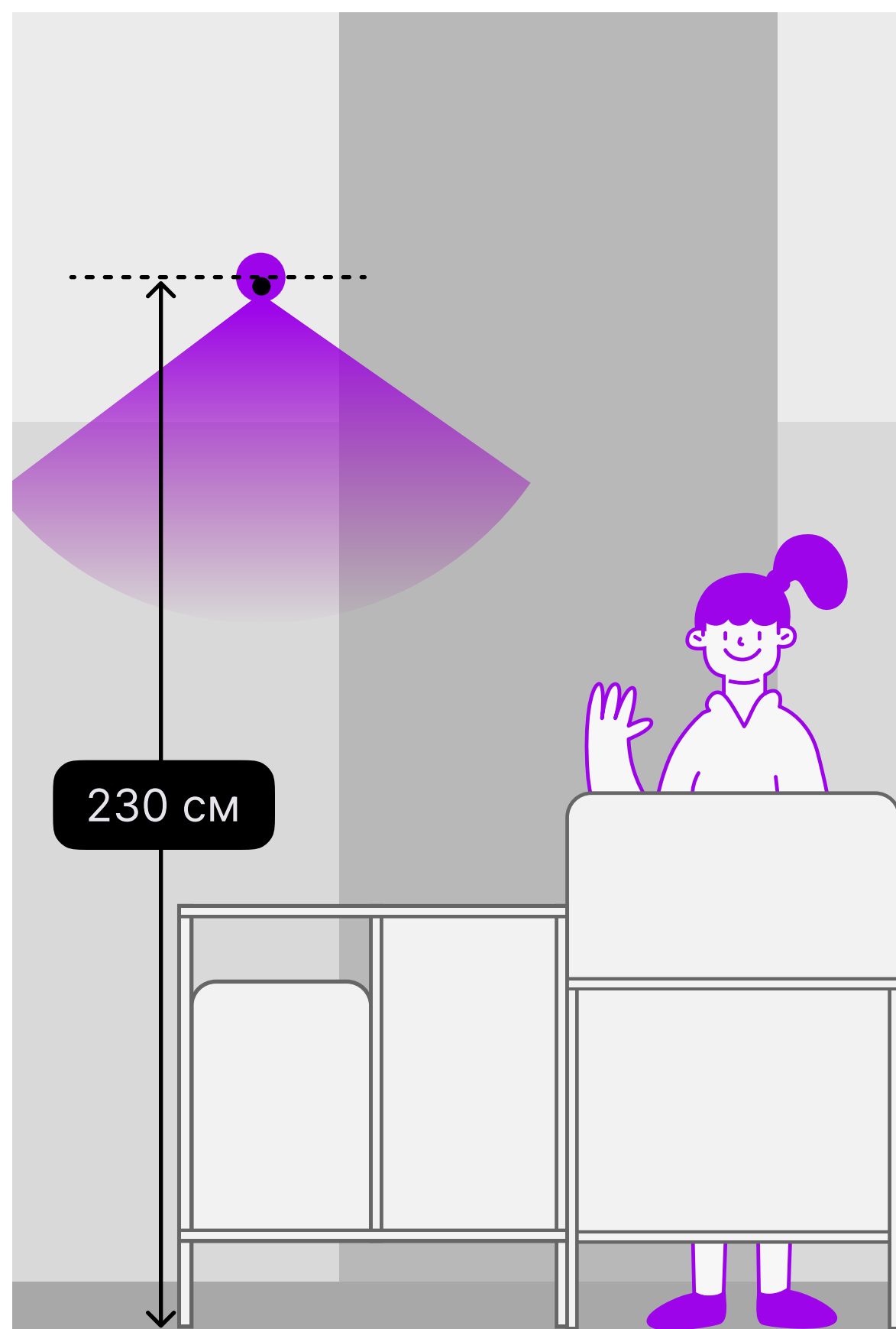

Сбоку от стола и бренд-стены
Высота: 230 см

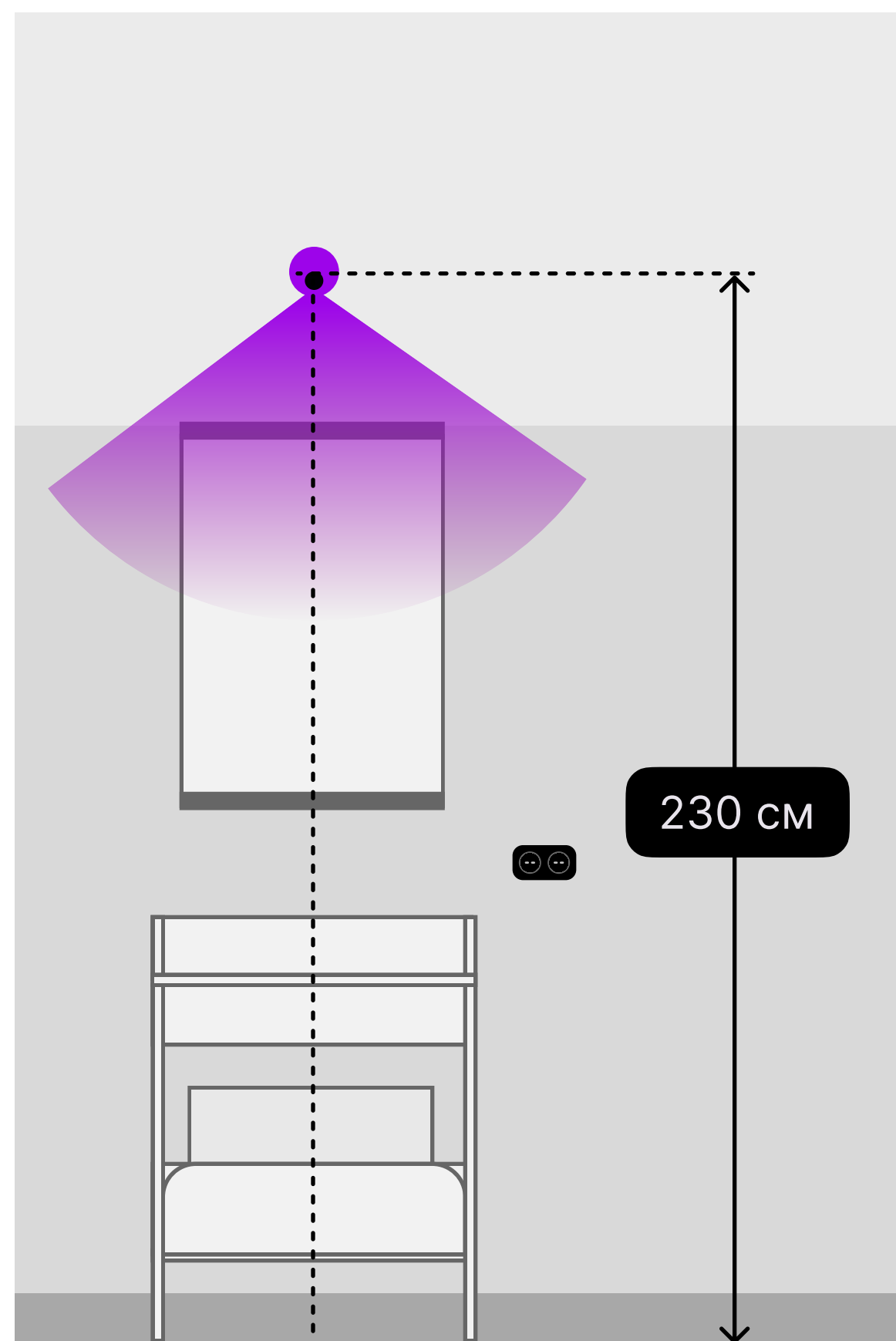

Сбоку от стола проверки
Высота: 230 см

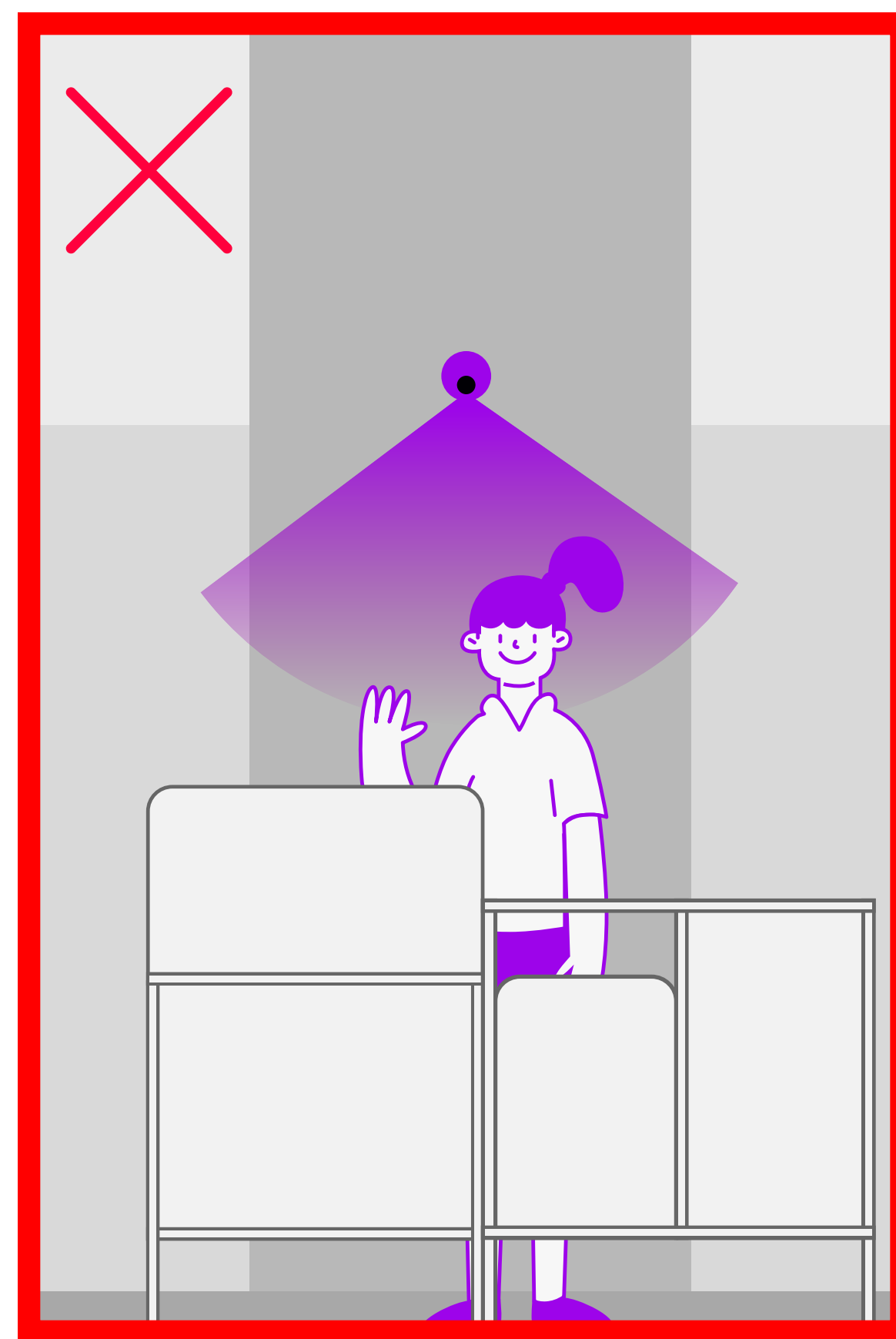

Не устанавливайте камеру на бренд-стене

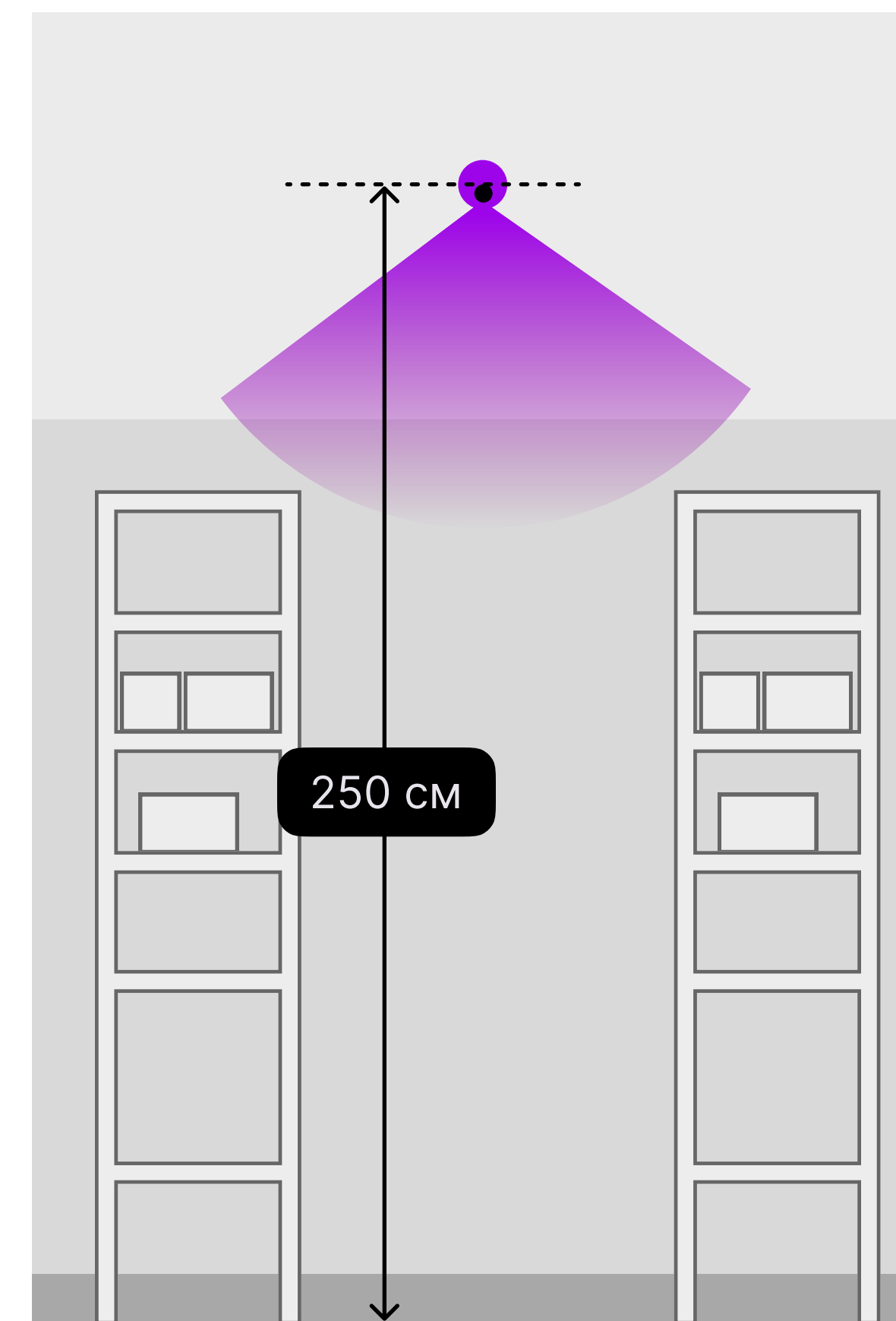

На складе
Высота: 250 см

Где разместить

Установите камеры так, чтобы они охватывали всю площадь пункта: в клиентской зоне и на складе. Минимальное количество камер — 3 штуки.

Если на складе проходит процесс приёмки товара и оформление возврата — наличие камеры на стол менеджера на складе обязательно.

Справа схематично показываем, где расположить камеры



Кондиционер

Это не обязательное оборудование. Но тут важно смотреть на условия в помещении. Если они не очень комфортны, то стоит задуматься над установкой.

Отталкивайтесь от площади и выделенной мощности помещения, когда выбираете модель.

Согласуйте установку внешнего блока на фасаде с кооперативом собственников квартир и арендодателем



Где разместить

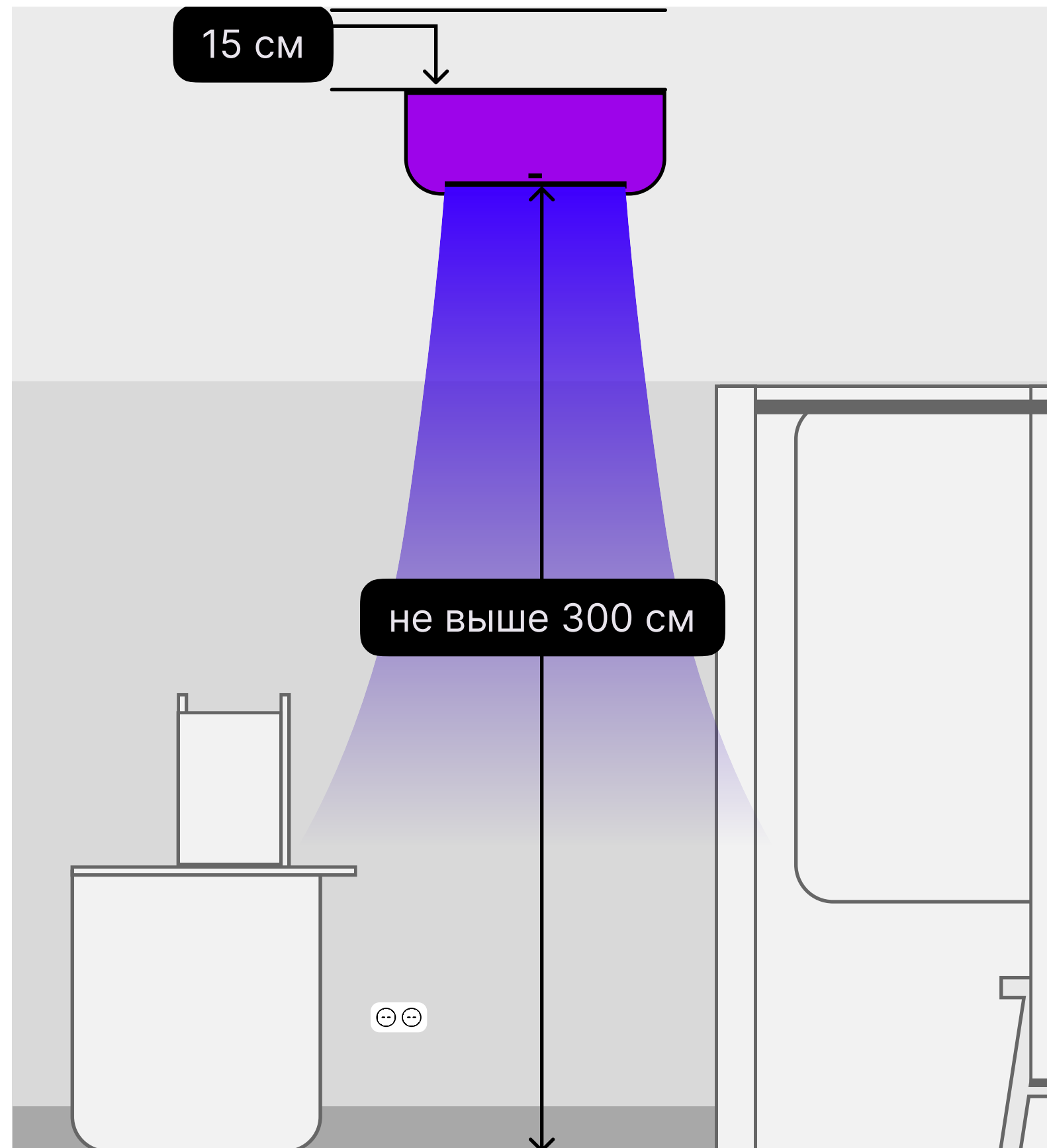

Отступите 15 см от отделки потолка, но не размещайте кондиционер выше, чем в 300 см от пола

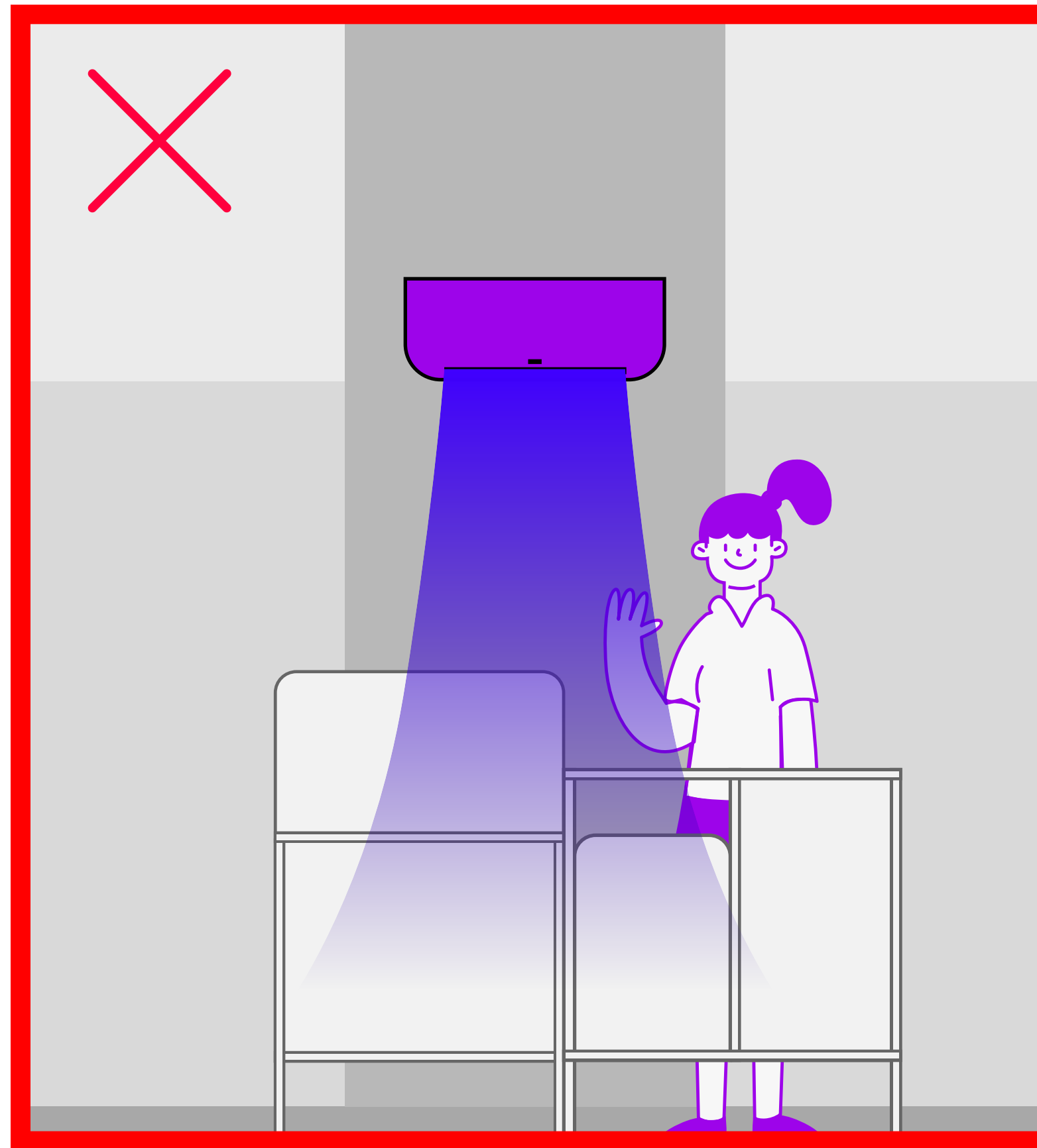

Не ставьте кондиционер там, где подолгу находятся люди, чтобы менеджер и посетители не болели

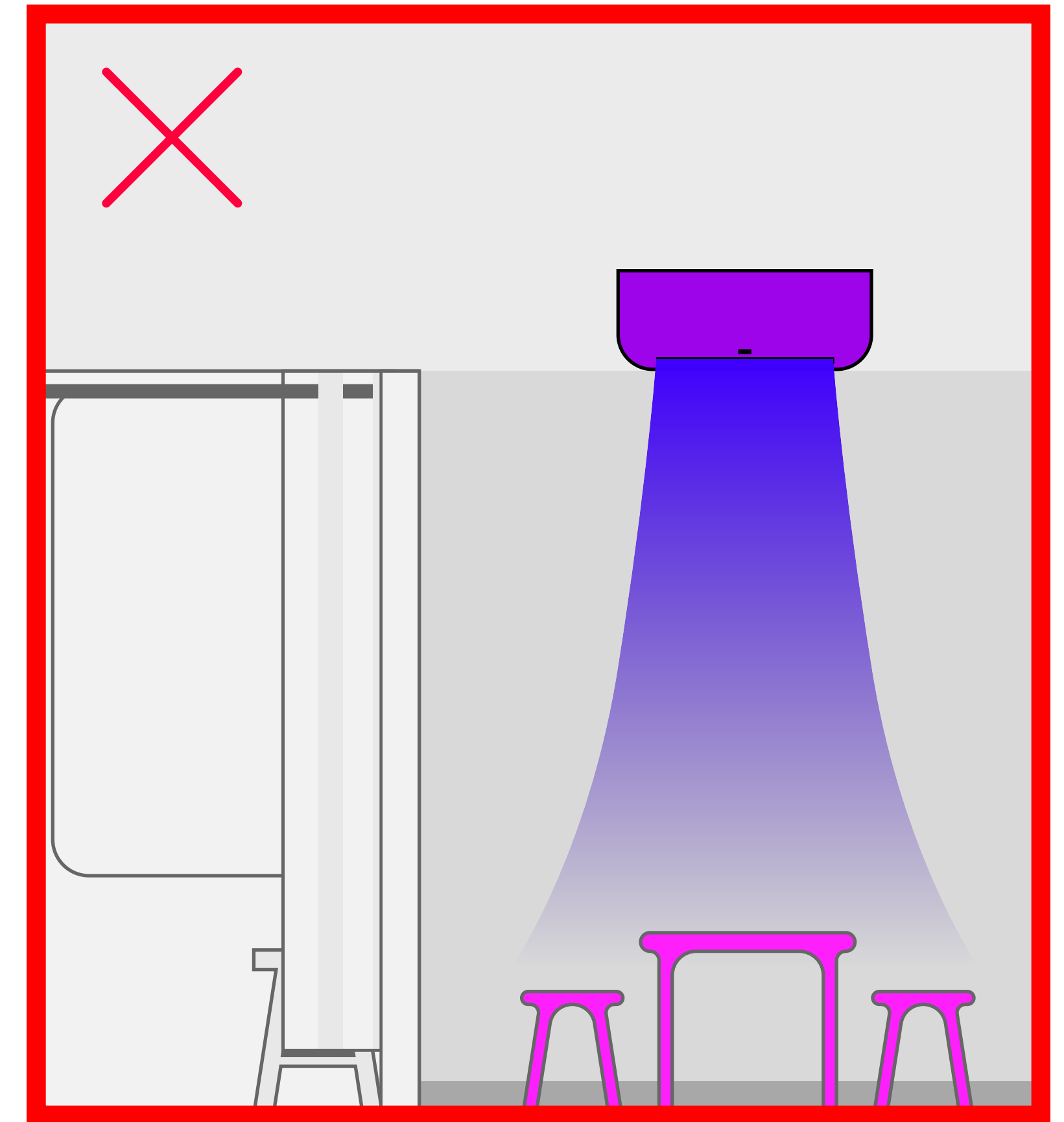

Места на стене над рабочим столом, примерочными и детской зоной не подходят для кондиционера

На какой стене установить

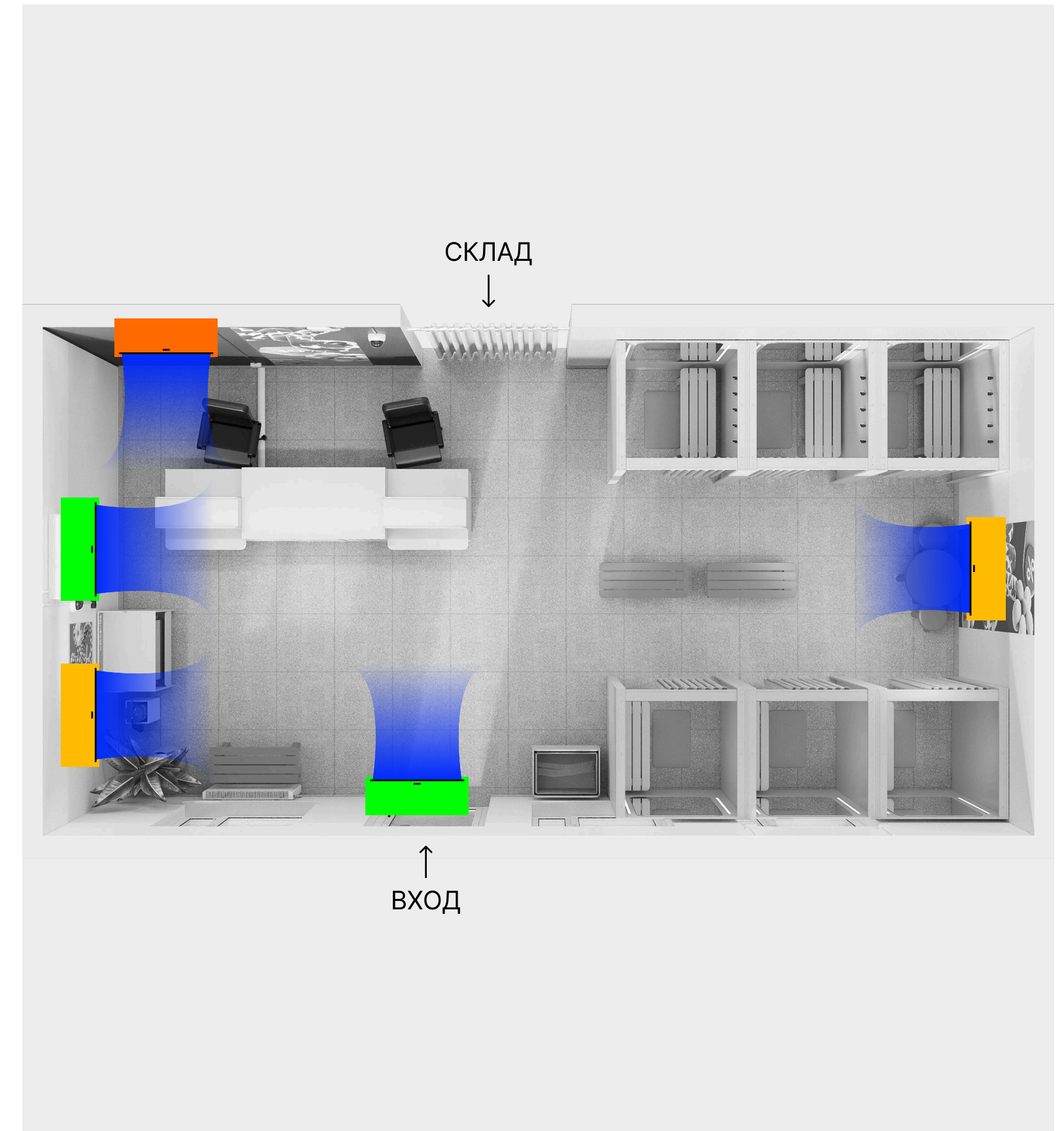

- — Идеально
- — Нормально
- — Не подходит

Батареи

Чтобы в пункте выдачи не было слишком жарко или холодно, лучше установить алюминиевые батареи с возможностью регулировать температуру.

Когда выбираете тип, ориентируйтесь на высоту подоконника — батарея не должна выходить за его пределы



Где разместить

Установите батарею под каждым окном выше уровня плинтуса.

Отталкивайтесь от площади, когда выбираете модель. Если помещение большое, берите более мощную.

Покрасьте батареи в цвет стен



Двери

Нужны для изолированных помещений, например туалетной комнаты



Какие выбрать

Глухие, с наличниками
и без декора. Цвет в тон стены:
белый или светло-серый.
Ручка простой формы: чёрная,
серая или в цвет двери



Если дверь на акцентной стене

Если дверь находится на акцентной стене, покрасьте её в тот же цвет — так она не будет перетягивать на себя внимание

Tikkurila OPUS L 343



Пожарная безопасность

Продумайте всё заранее — это важно. В экстренной ситуации клиенты и сотрудники должны быстро найти выход и нужное оборудование.

Эвакуационные выходы должны вести на улицу или в безопасную зону. А двери на путях эвакуации должны открываться по направлению выхода из здания.

В помещении должны быть огнетушители.

Решётки нельзя устанавливать на окнах всех этажей здания

 Ответственность за соответствие ПБЗ требованиям пожарной безопасности лежит на собственнике ПБЗ



Не загромождайте выход из помещения.

Оборудование



Огнетушители

По 1 порошковому в каждом помещении и 1 углекислотный рядом с силовым щитом. Каждый на подставке. И рядом, на высоте 1,7 м, специальная наклейка



Табличка «Выход»

Такая должна быть над каждым выходом на улицу



Датчики дыма

Нужны на складе и в клиентской зоне, чтобы быстро обнаружить возгорание

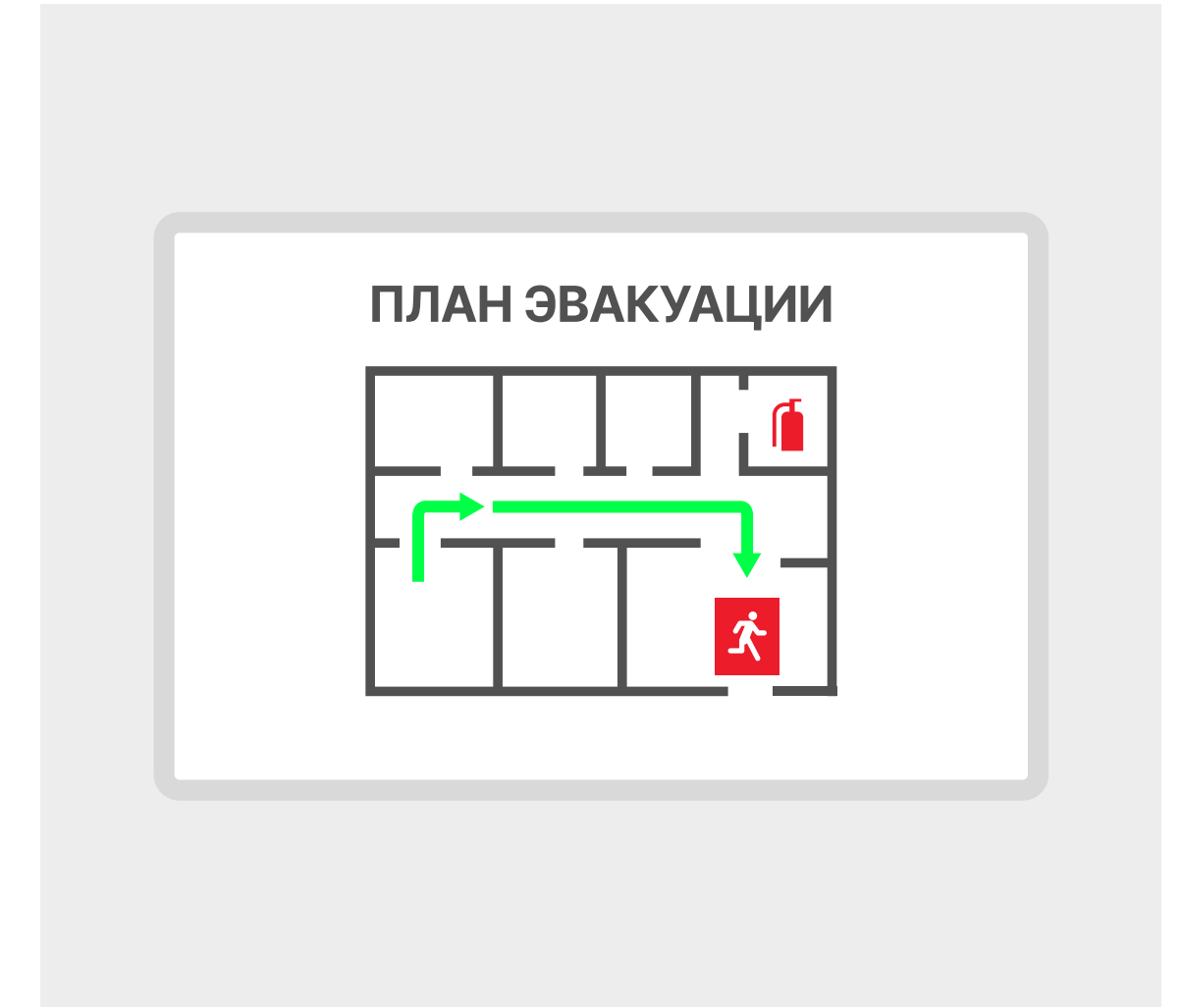

План эвакуации при пожаре

Разместите табличку с планом, оформленную по правилам вашей страны



Мебель и оборудование в клиентской зоне

- 01 Стол менеджера
- 02 Стол выдачи на 2 ячейки
- 03 Стол выдачи на 3 ячейки
- 04 Стол проверки товара
- 05 Примерочная
- 06 Скамейка
- 07 Урна



ВЫХОД

Всё начинается с коробки

Это рабочий материал
для пунктов выдачи.

В коробках привозят заказы,
отправляют возвраты,
собирают мусор.

Мы взяли за основу габариты
коробки и спроектировали
под них удобную мебель

 Перерабатываем
картон

ширина: 40 см
длина: 60 см

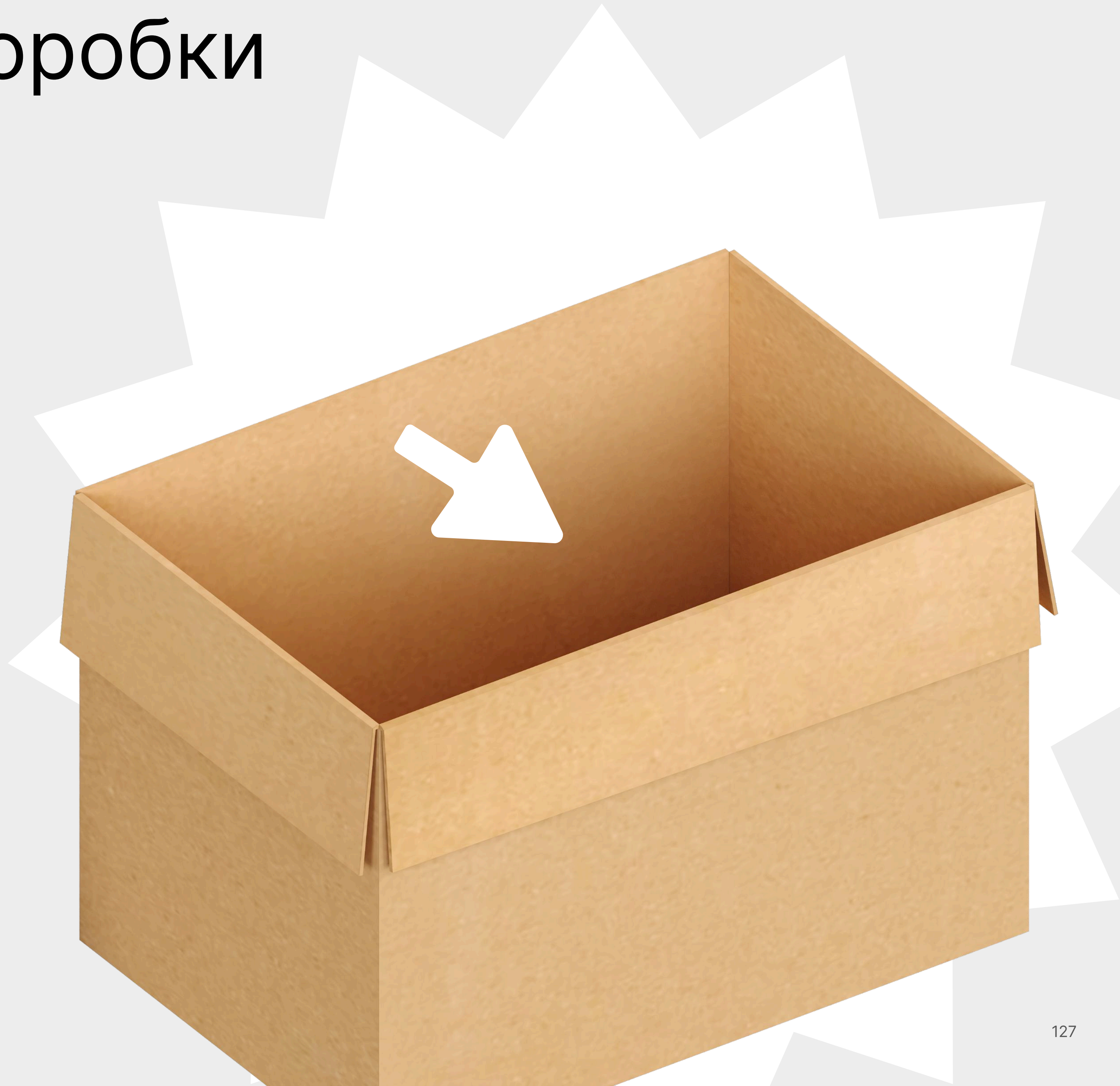

Мебель и оборудование

1. Стол менеджера
2. Стол выдачи: 2 ячейки
3. Стол выдачи: 3 ячейки
4. Маленький стол для проверки товаров
5. Большой стол для проверки товаров
6. Зеркало
7. Скамейки для примерочной
8. Скамейки для клиентской зоны
9. Урна
10. Светильники в примерочную
11. Примерочная 200 см

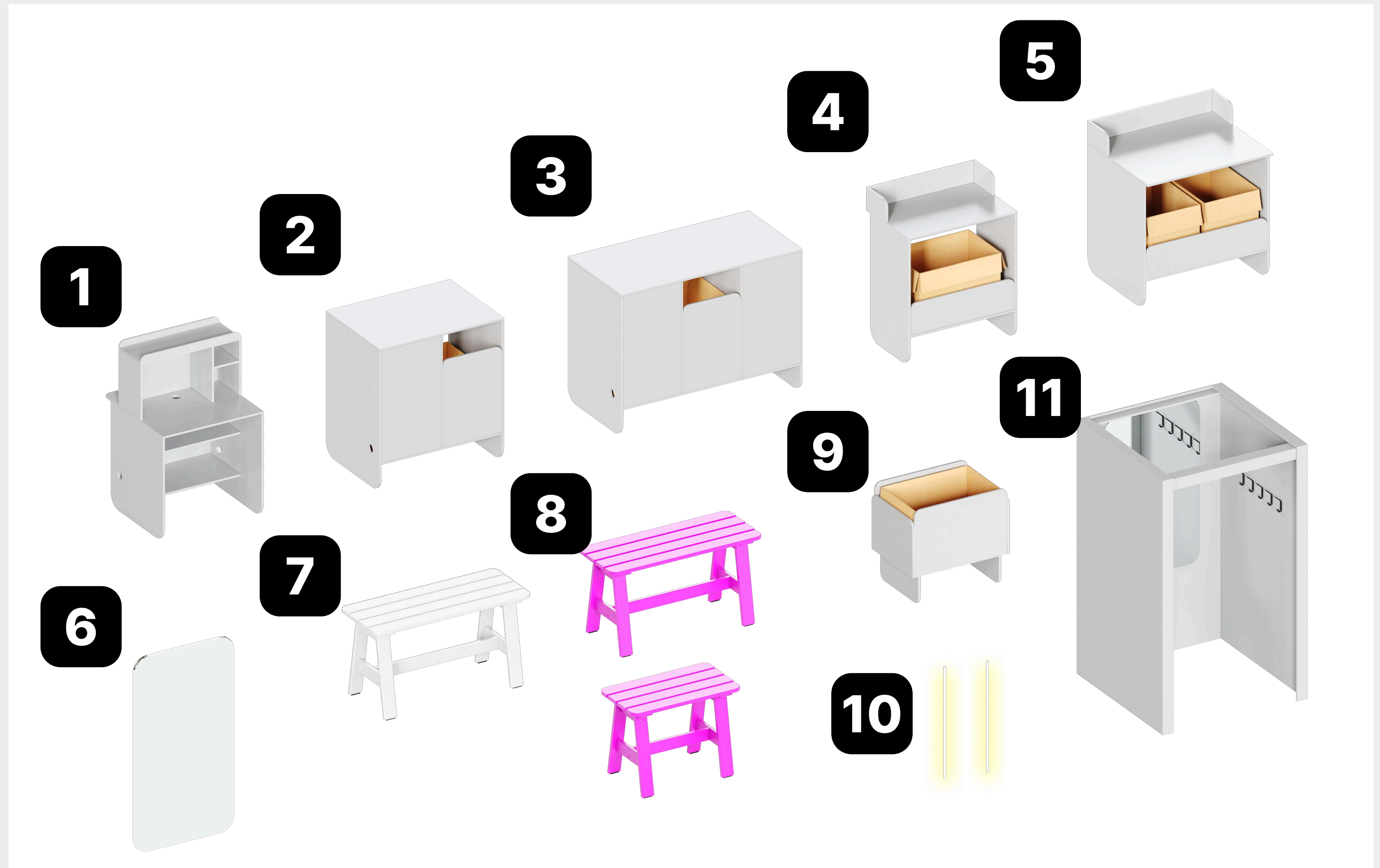

[посмотреть чертежи](#)

Базовая и дополнительная мебель

Без базового набора мебели не получится выдавать заказы и обслуживать покупателей. Если планируете делать зону ожидания или увеличить зону выдачи, используйте мебель из дополнительного набора

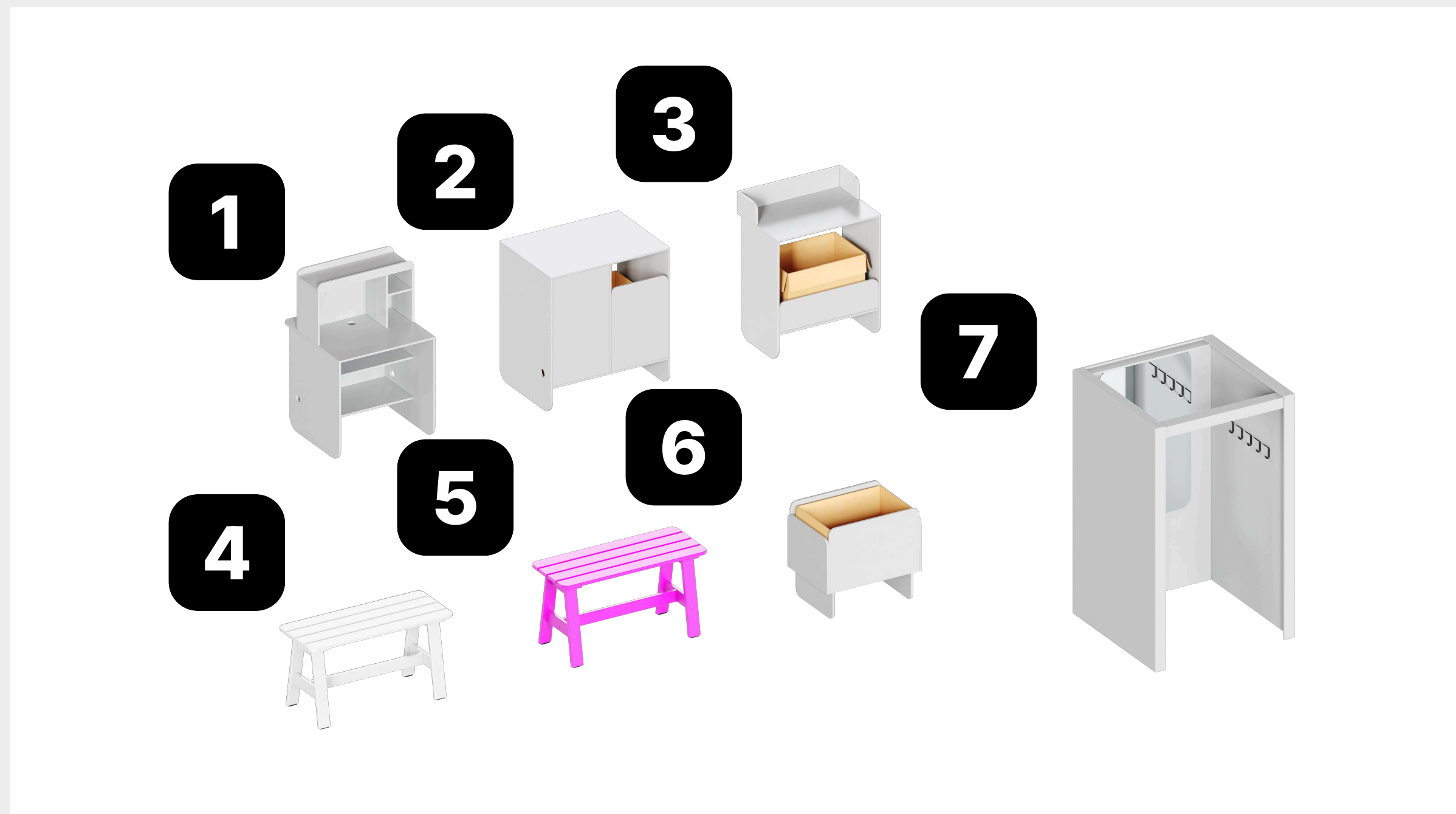

Базовый набор:

1. Стол менеджера
2. Стол выдачи на 2 ячейки
3. Маленький стол проверки
4. Скамейка белая, 2 шт
5. Скамейка розовая
6. Урна
7. Примерочная, 2 шт

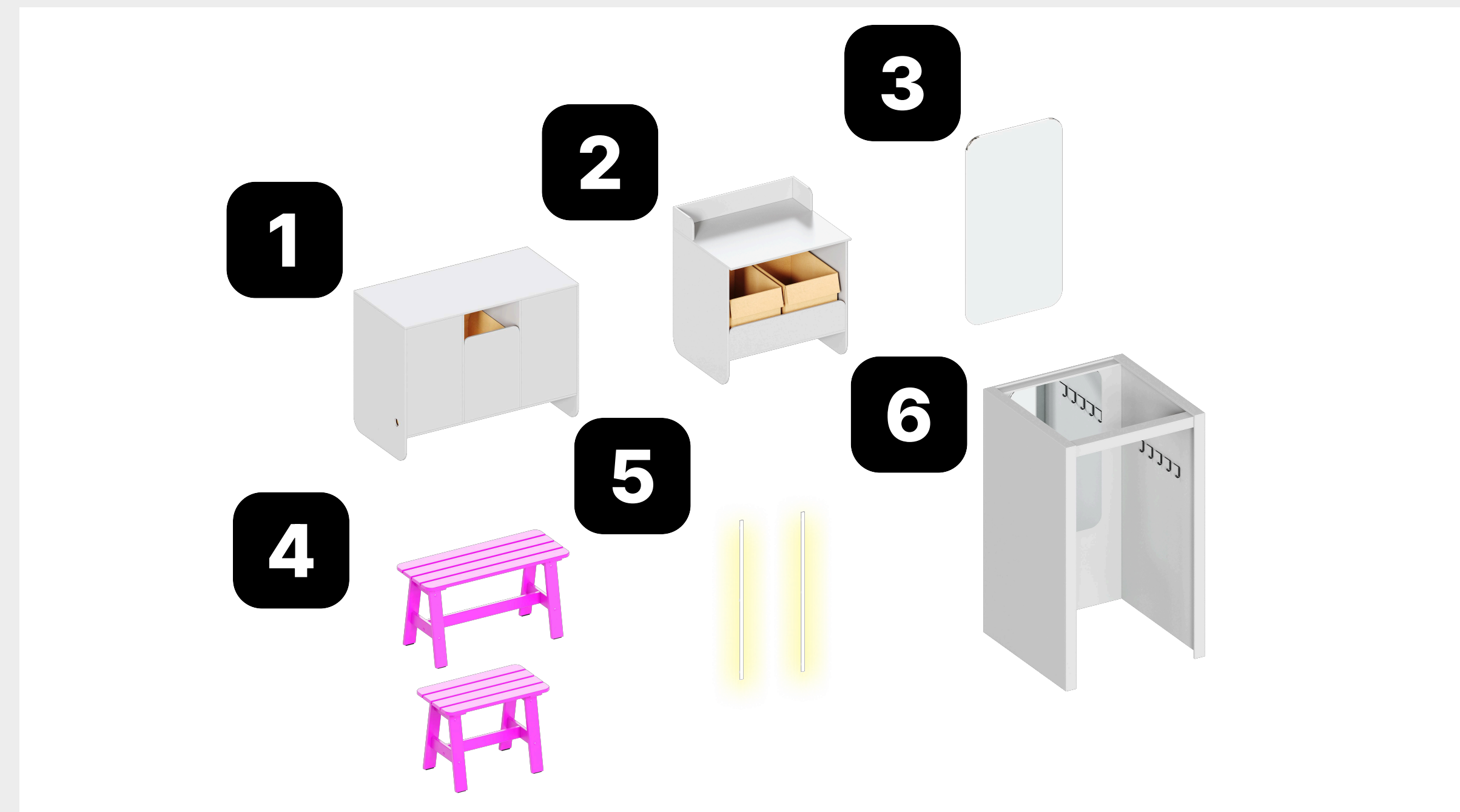

Дополнительные элементы:

1. Стол выдачи на 3 ячейки
2. Большой стол проверки
3. Зеркало
4. Скамейки розовые
5. Светильники в примерочную
6. Дополнительные примерочные

Стол менеджера

Продумали всё до мелочей: есть место для техники и печатных материалов, а на полку с внешней стороны покупатель сможет поставить пакеты и сумки.

Изготовьте стол на заказ по образцу или выберите похожий из готовой мебели

ширина: 80 см
высота: 128,4 см
длина: 80 см

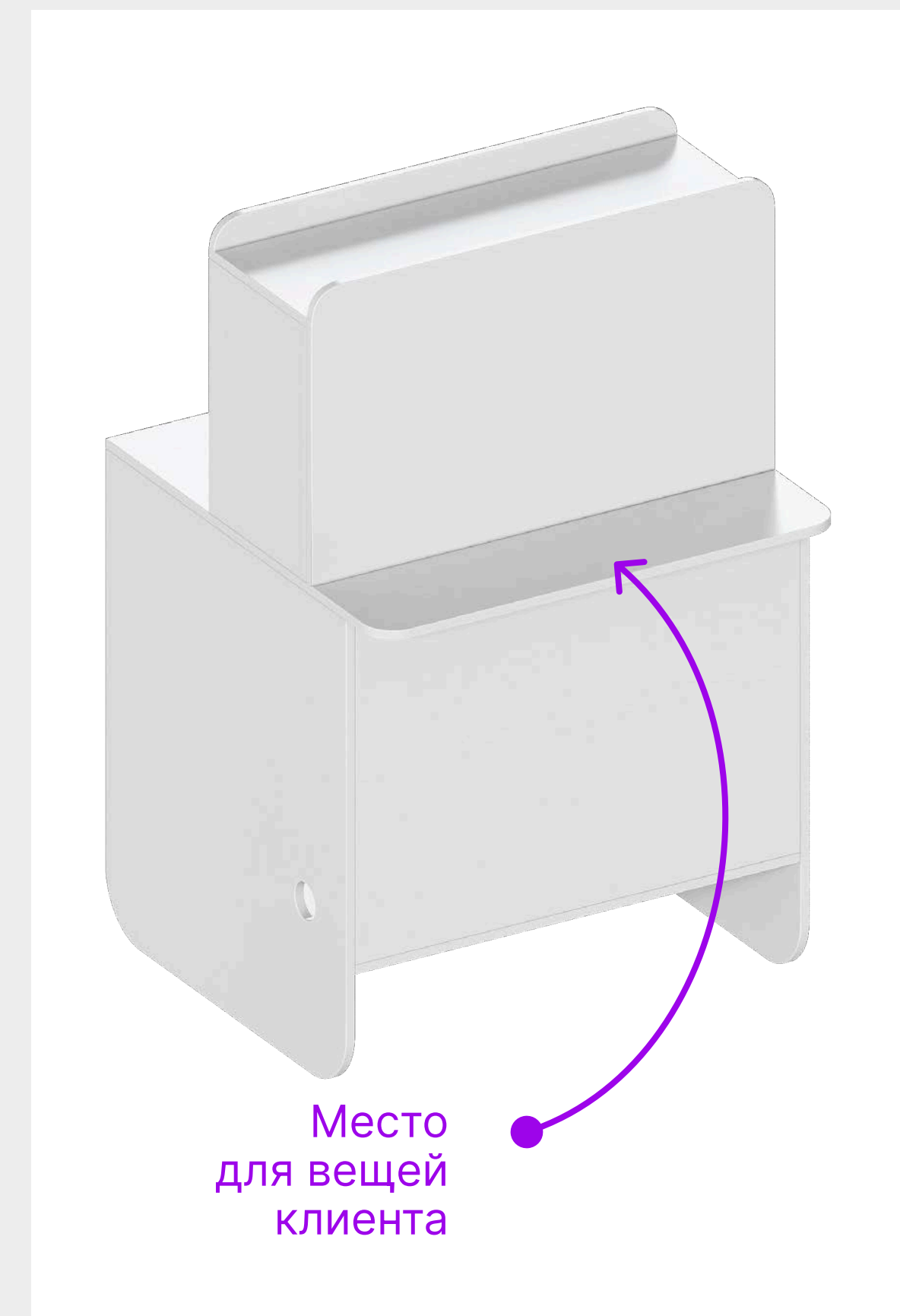
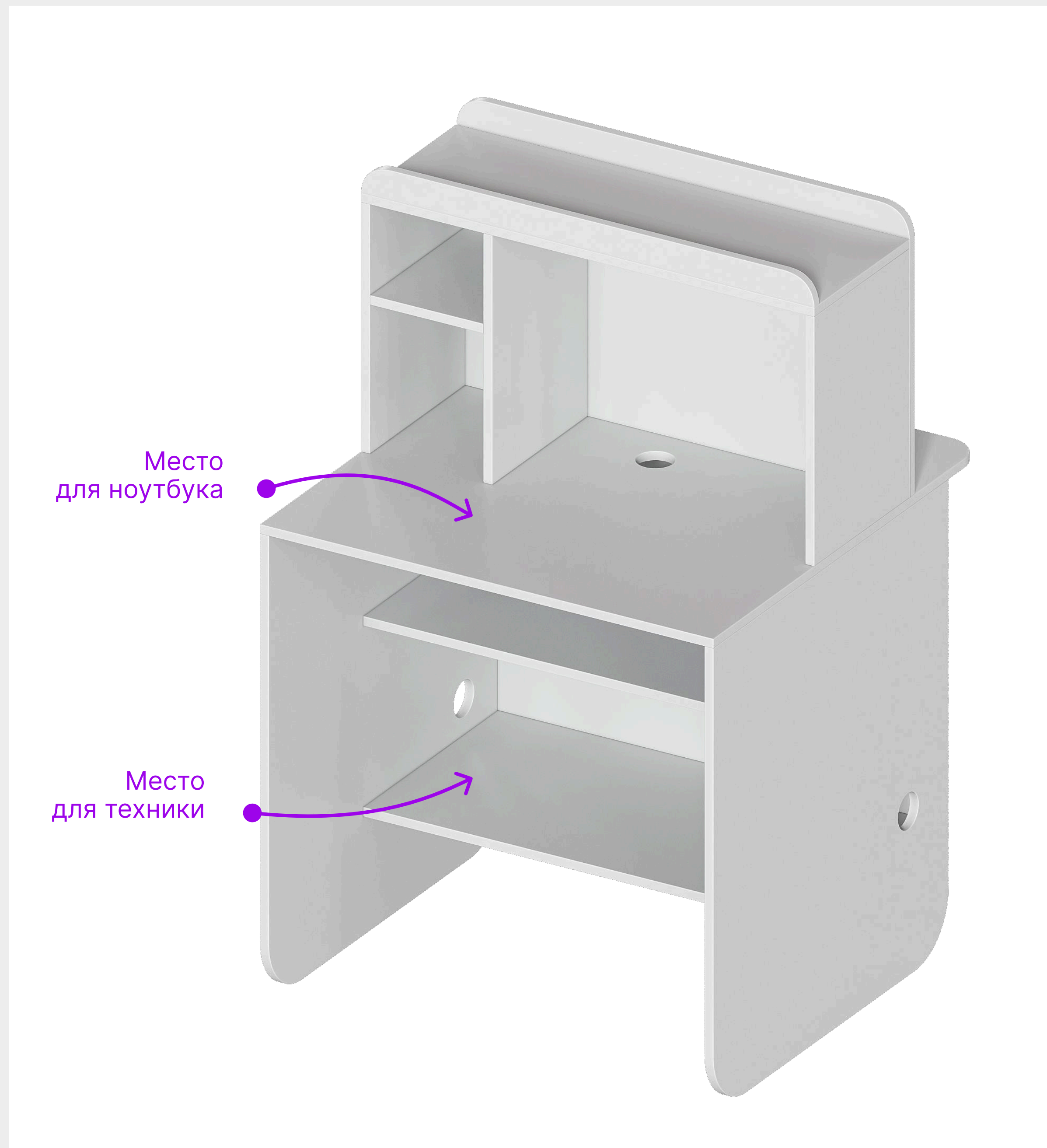

Стул менеджера

Если менеджер работает сидя,
купите удобный стул.

Лучше выбирать модели чёрного,
белого, бежевого или серого цвета



Стол выдачи: 2 ячейки

Базовый вариант,
который подойдёт
для узких помещений.

Изготовьте стол
на заказ по образцу или
выберите похожий из
готовой мебели

ширина: 70 см
высота: 105 см
длина: 96 см

Отсек
для пакетов

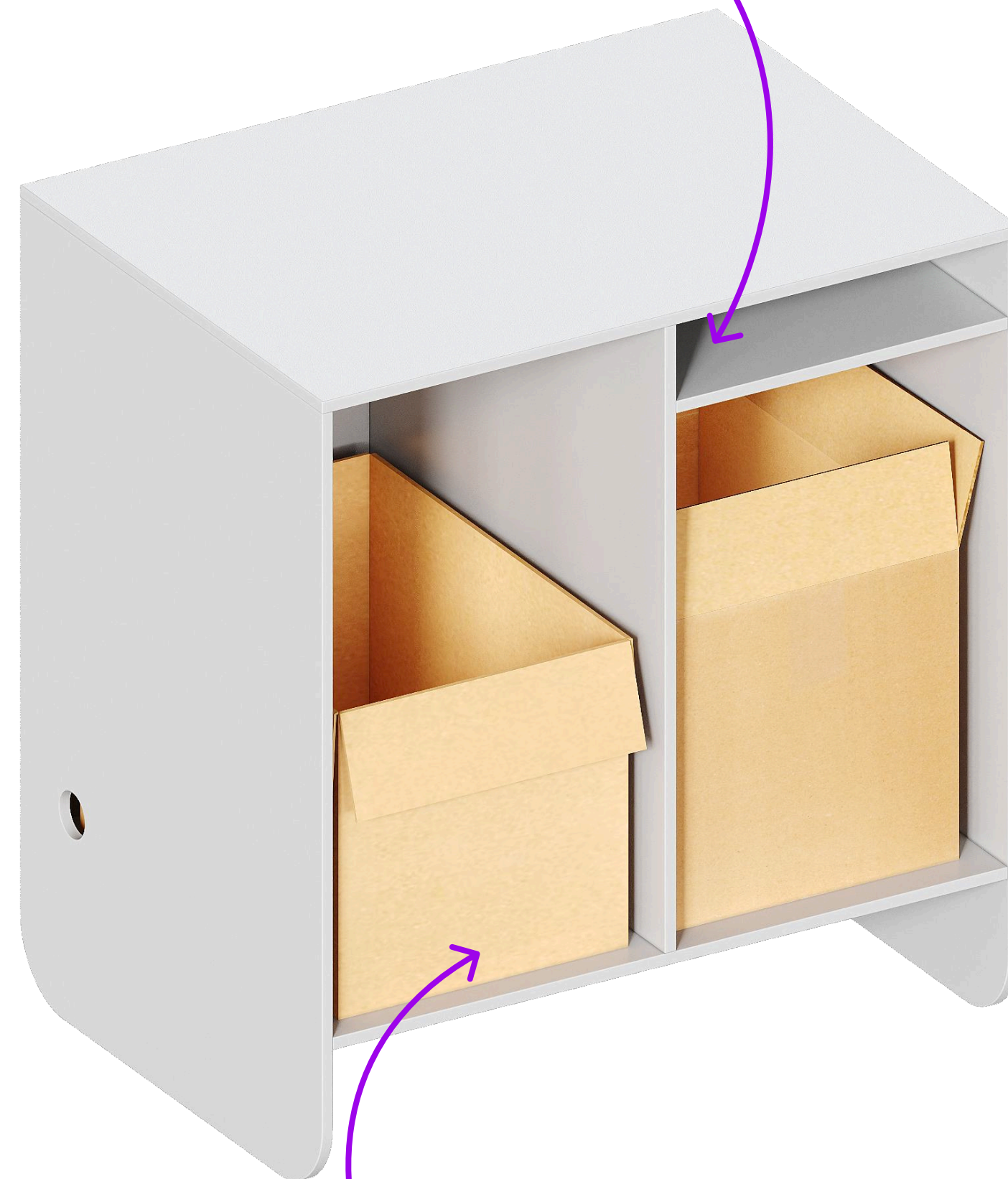
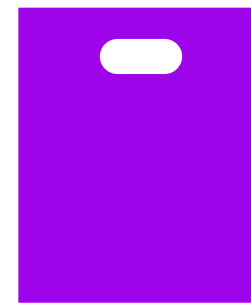

Коробка
для мусора

Вид спереди

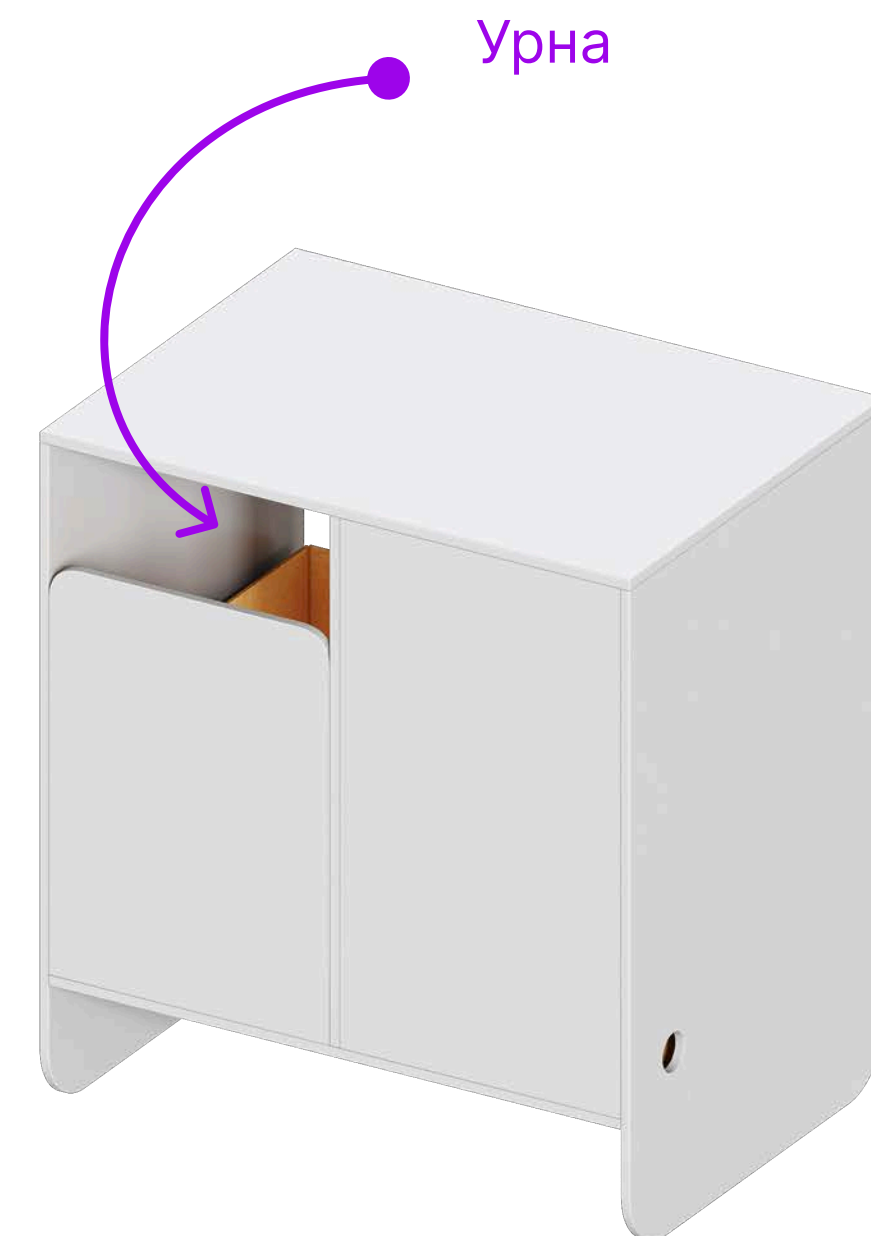

Урна

Стол выдачи: 3 ячейки

Тут больше места —
сможете выдавать
заказы сразу
нескольким клиентам.

Изготовьте стол по
чертежам на заказ или
подберите аналогичный
готовый стол

ширина: 70 см
высота: 105 см
длина: 140 см

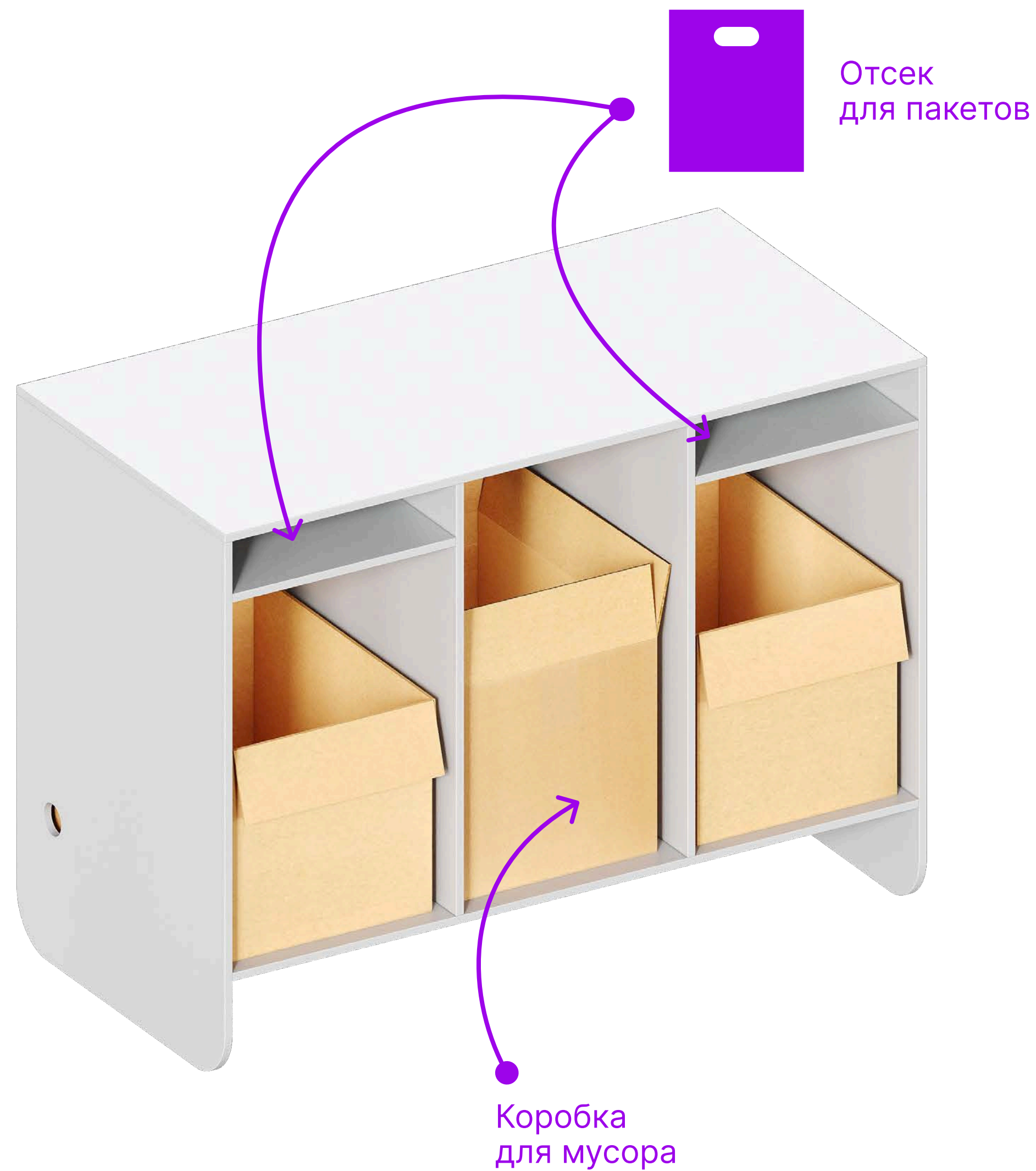

Вид спереди

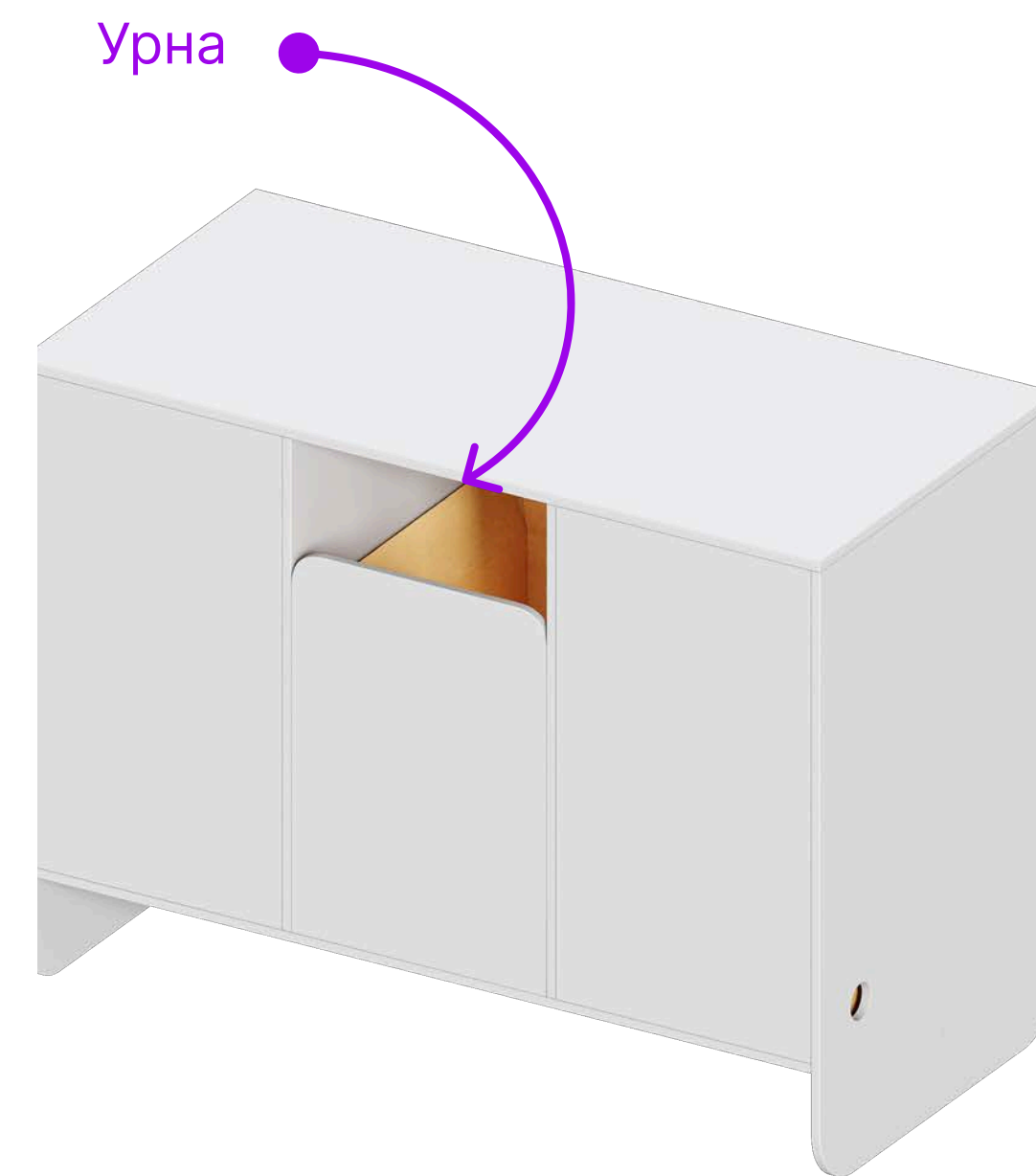

Комбинации столов

Выберите удобный вариант для вашего пункта —
всё зависит от площади, трафика и количества менеджеров

С 1 столом менеджера

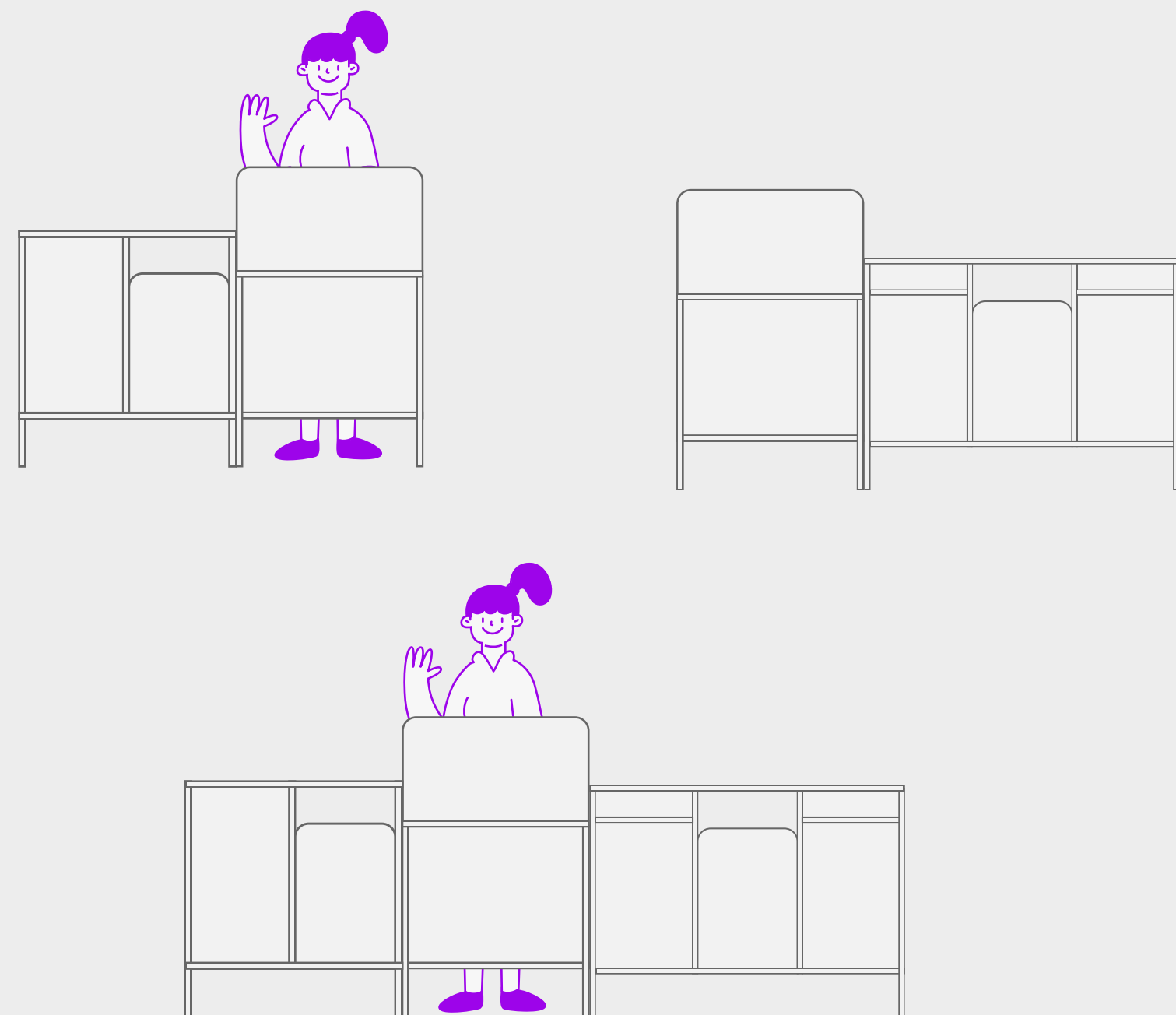

С 2 столами менеджера

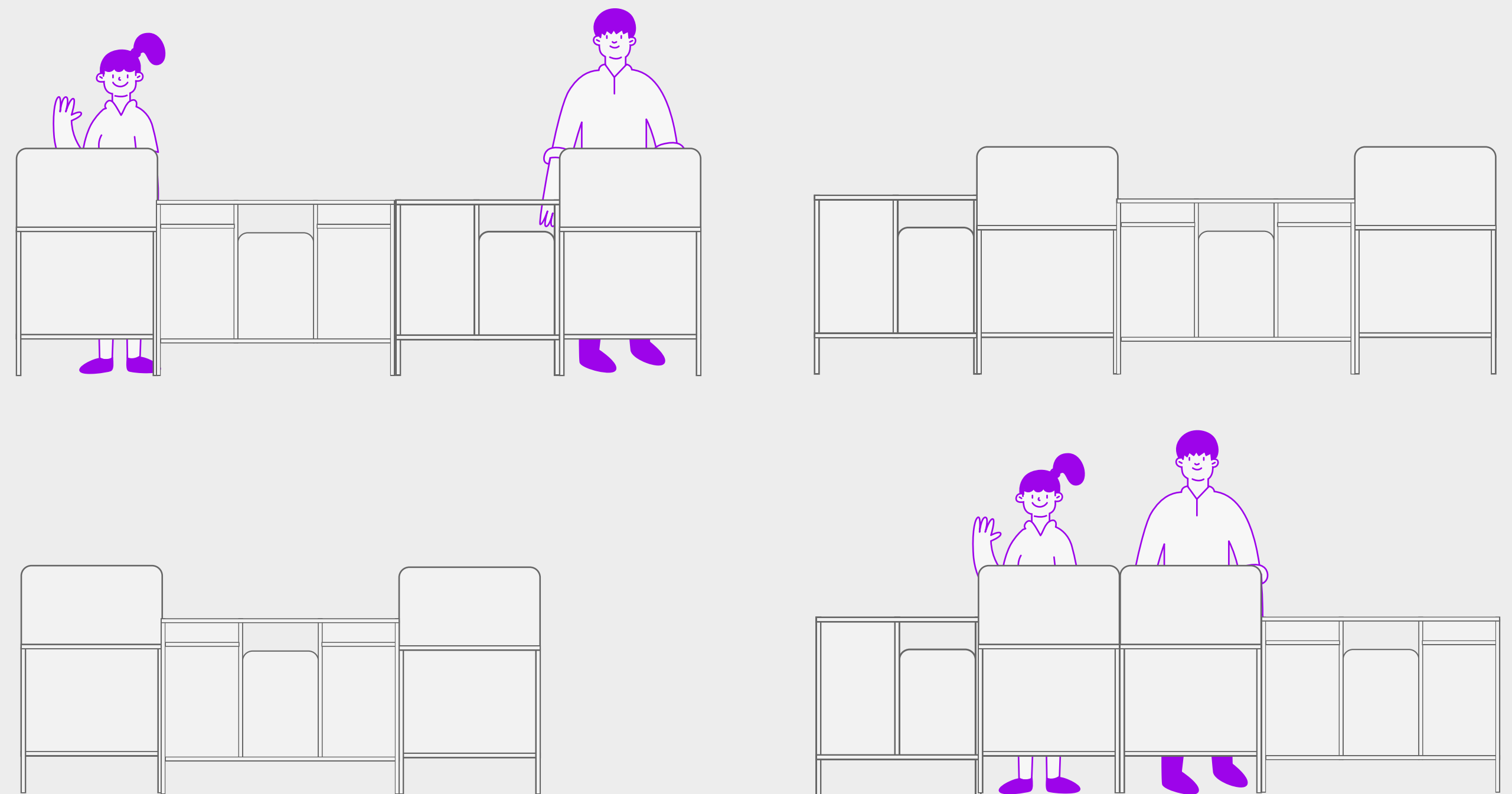

Маленький стол для проверки товаров

Тут покупатели смогут спокойно осмотреть товары, которые требуют более тщательной проверки.

Не забудьте заложить место под розетку, чтобы клиенты могли протестировать технику.

В центре клиентской зоны можно установить сразу 2 таких стола, если позволяет площадь.

Изготовьте стол на заказ по образцу или выберите похожий из готовой мебели

ширина: 80 см
высота: 105 см
длина: 53 см



2 стола вместе

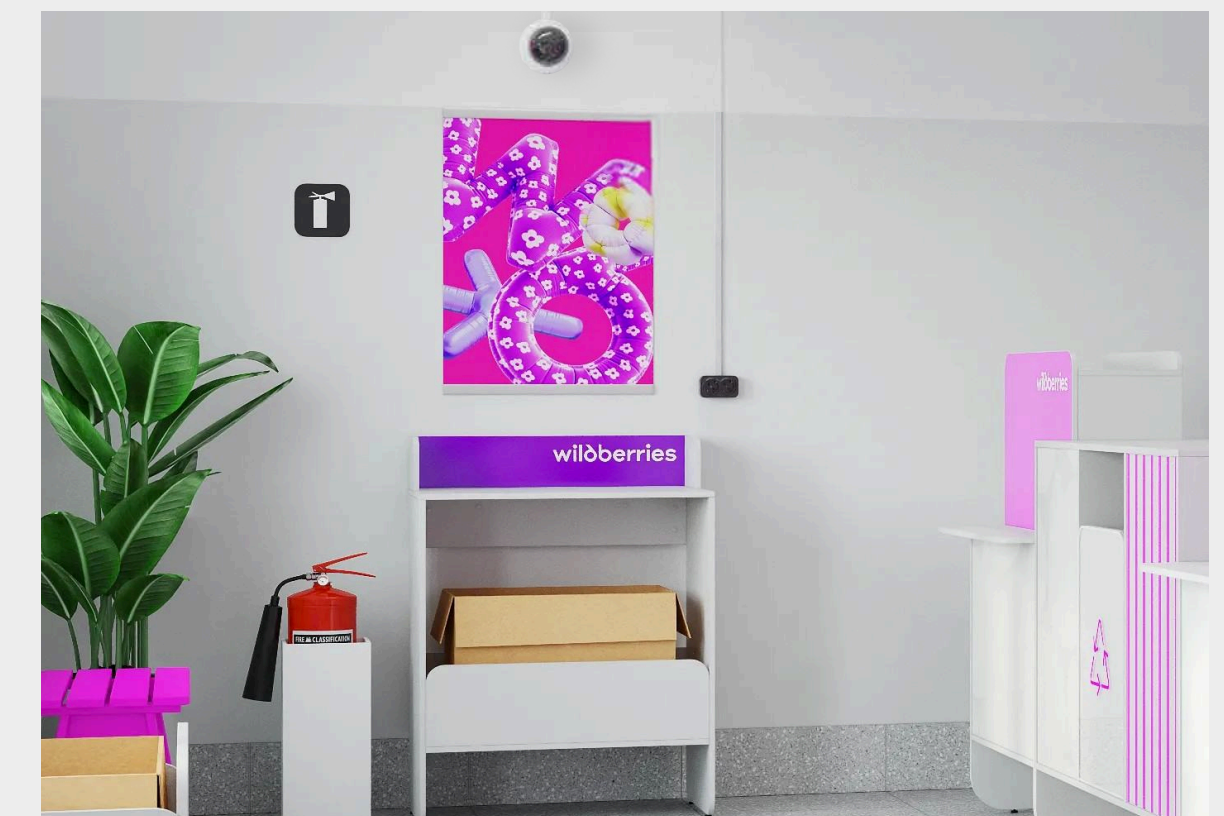

Большой стол для проверки товаров

Для пунктов выдачи с большой площадью подойдёт стол побольше. За таким покупателям будет удобнее осматривать товары.

Изготовьте стол на заказ по образцу или выберите похожий из готовой мебели

ширина: 93 см
длина: 75 см
высота: 105 см

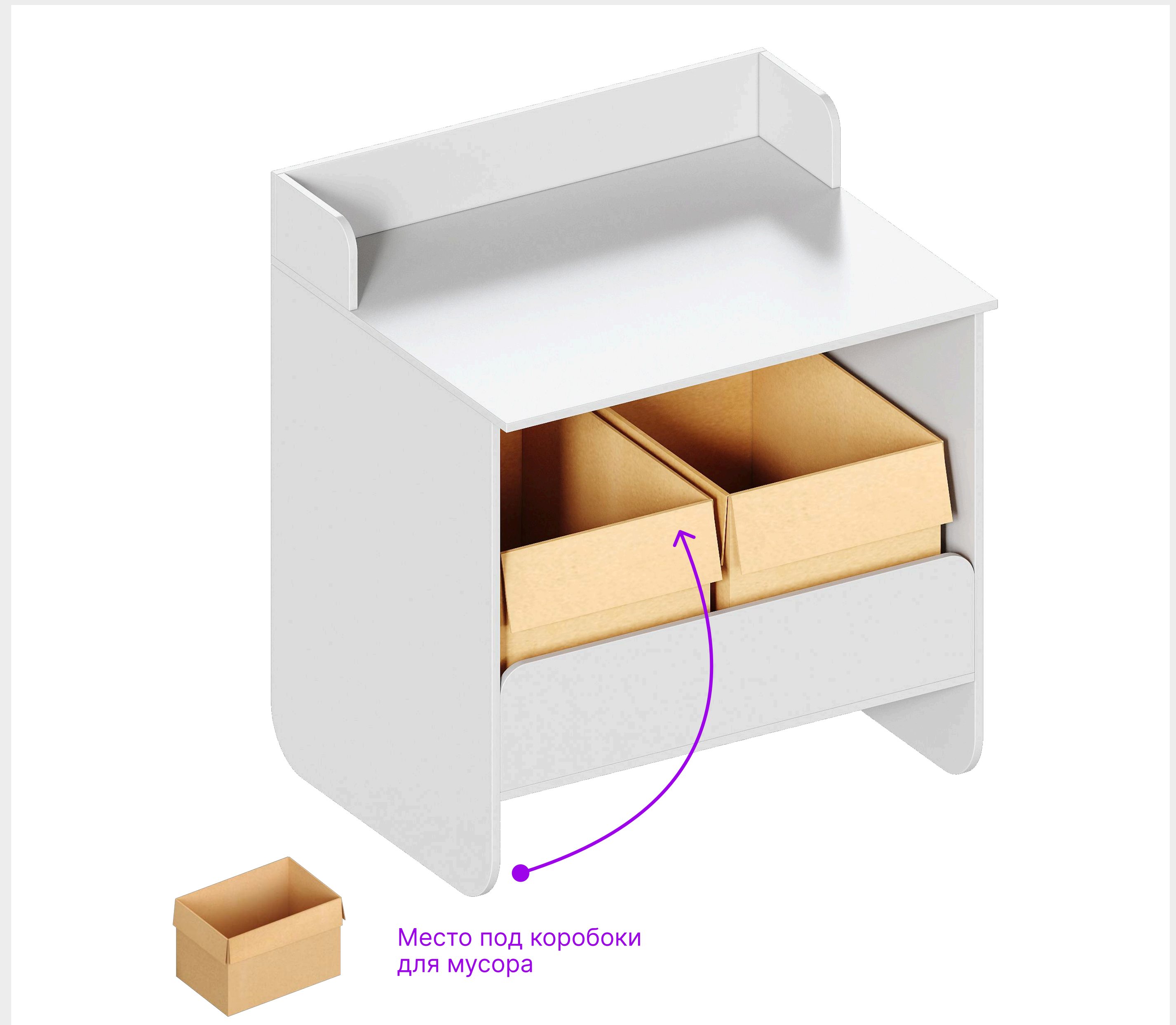

Примерочная

В разделе «Планировка» мы показали, как расставить примерочные — осталось собрать и установить.

Изготовьте примерочные по образцу на заказ или подберите похожие варианты

ширина: 120 см
высота: 200 см
длина: 120 см



Оборудование для примерочной

Вид сбоку



Вид сверху

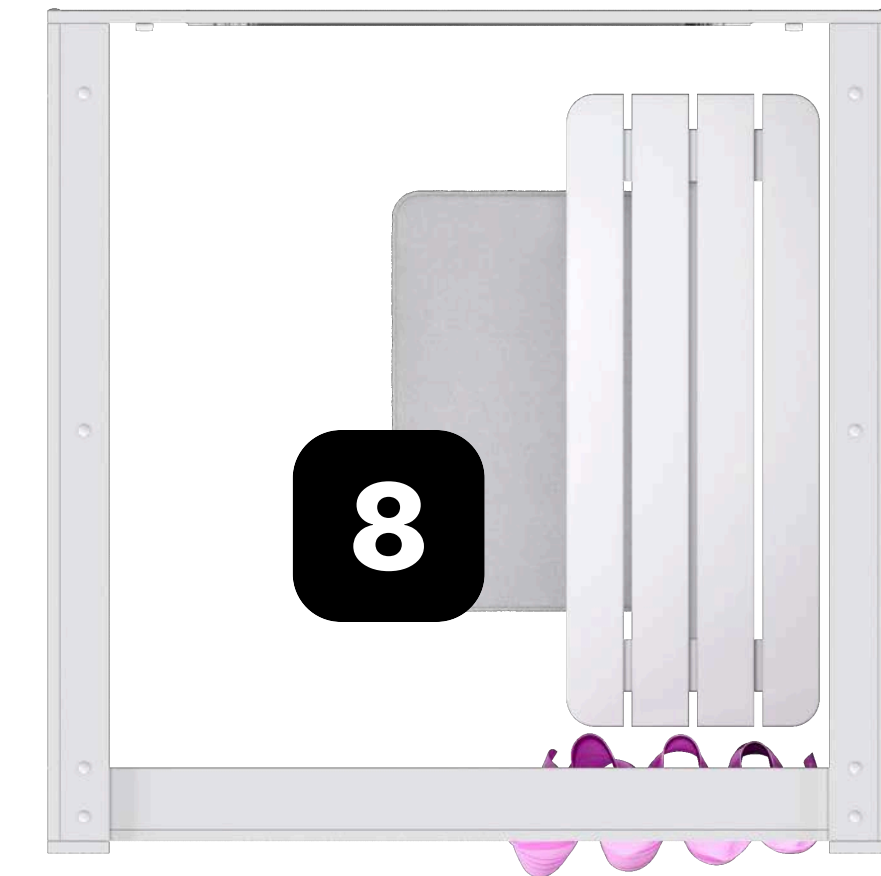

1. Штанга
2. Зеркало
3. Крючки
4. Светильники

5. Рожок для обуви
6. Штора
7. Скамейка
8. Коврик

Скамейка для примерочной

Ставьте белые скамейки только в примерочных.

Изготовьте скамейки по образцу на заказ или подберите похожие варианты

ширина: 36 см
длина: 90 см
высота: 49 см



Скамейка для клиентской зоны

Покупатели смогут присесть на скамейку или поставить на неё тяжёлые сумки, пока ждут в очереди.

Если места мало, выбирайте скамейку маленького размера.

Изготовьте скамейку по образцу на заказ или подберите похожие варианты

Стандартная скамейка:
ширина: 36 см
длина: 90 см
высота: 49 см

Маленькая скамейка:
ширина: 36 см
длина: 65 см
высота: 49 см



Зеркало

Изготовьте зеркала по образцу на заказ или подберите похожие варианты.

Закрепите на стену с помощью дюбелей. Проверьте крепления — они должны быть прочными, чтобы зеркало не упало

ширина: 70 см
высота: 130 см

Зеркало с лавочкой

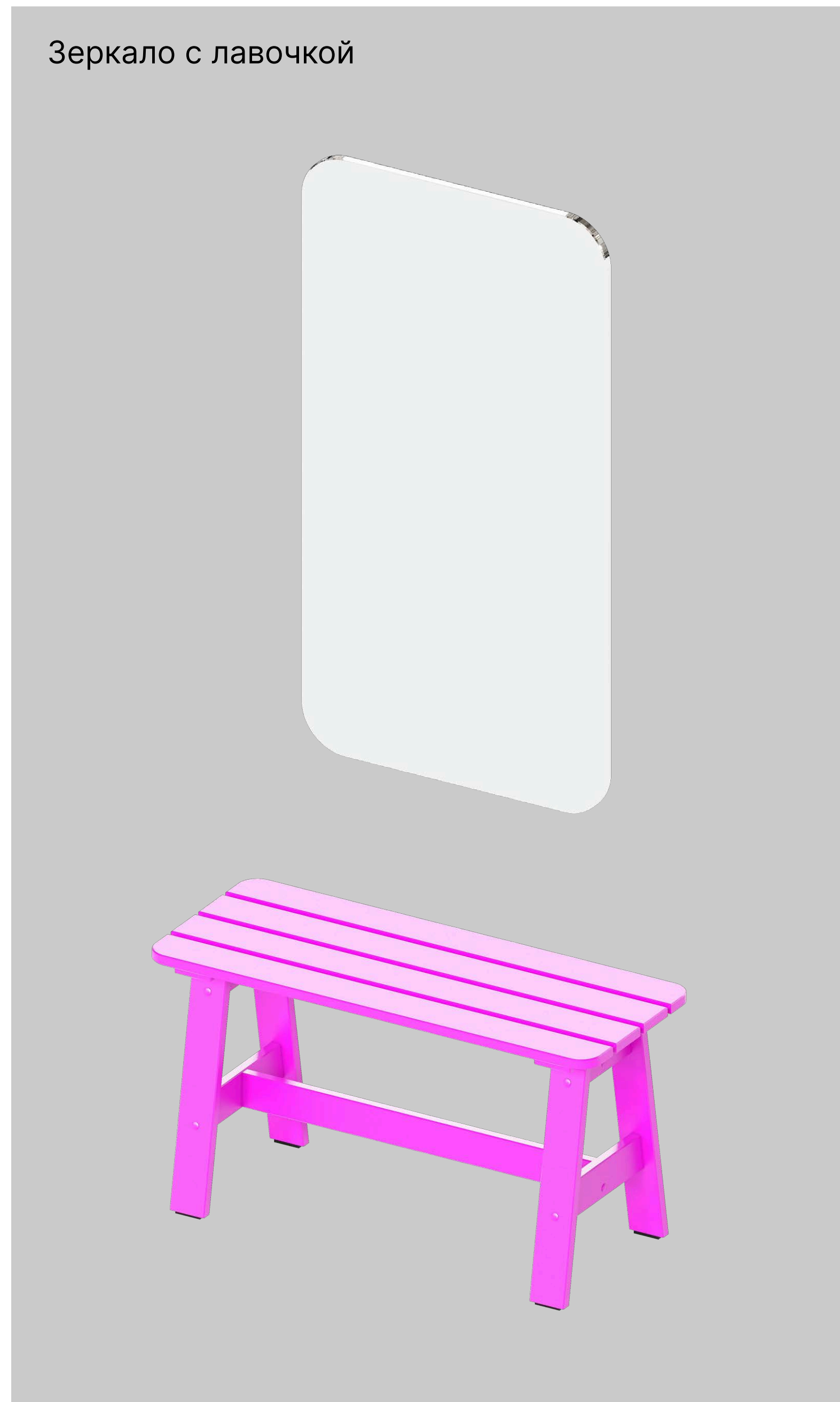

Зеркало

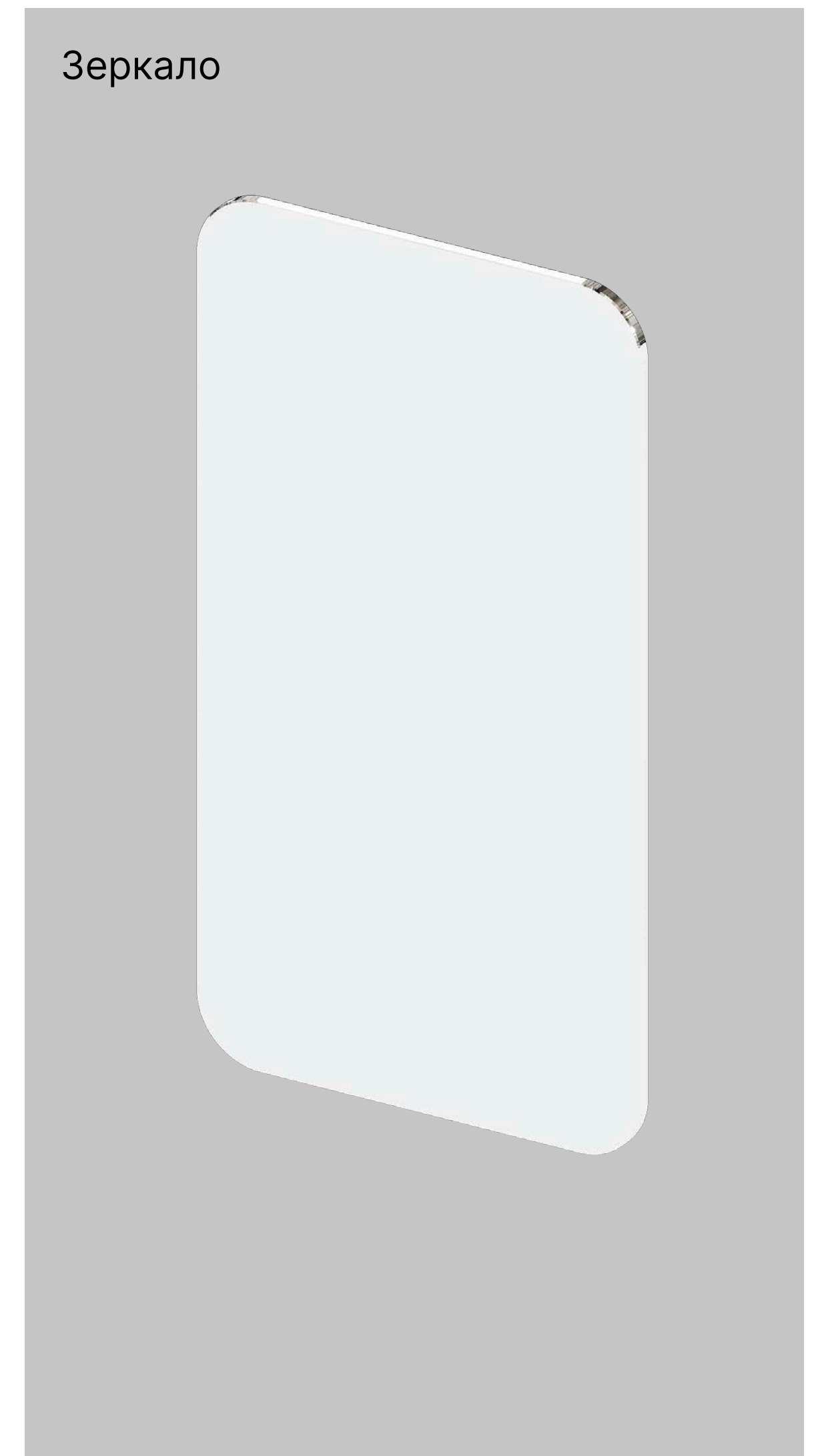

Урна

Мы спроектировали урны под размеры коробки, чтобы собирать и выбрасывать мусор было удобнее.

Изготовьте урны на заказ по образцу или купите готовый аналог.

Ставить урны в примерочных теперь не нужно — только в клиентской зоне

ширина: 68 см
длина: 64 см
высота: 48 см

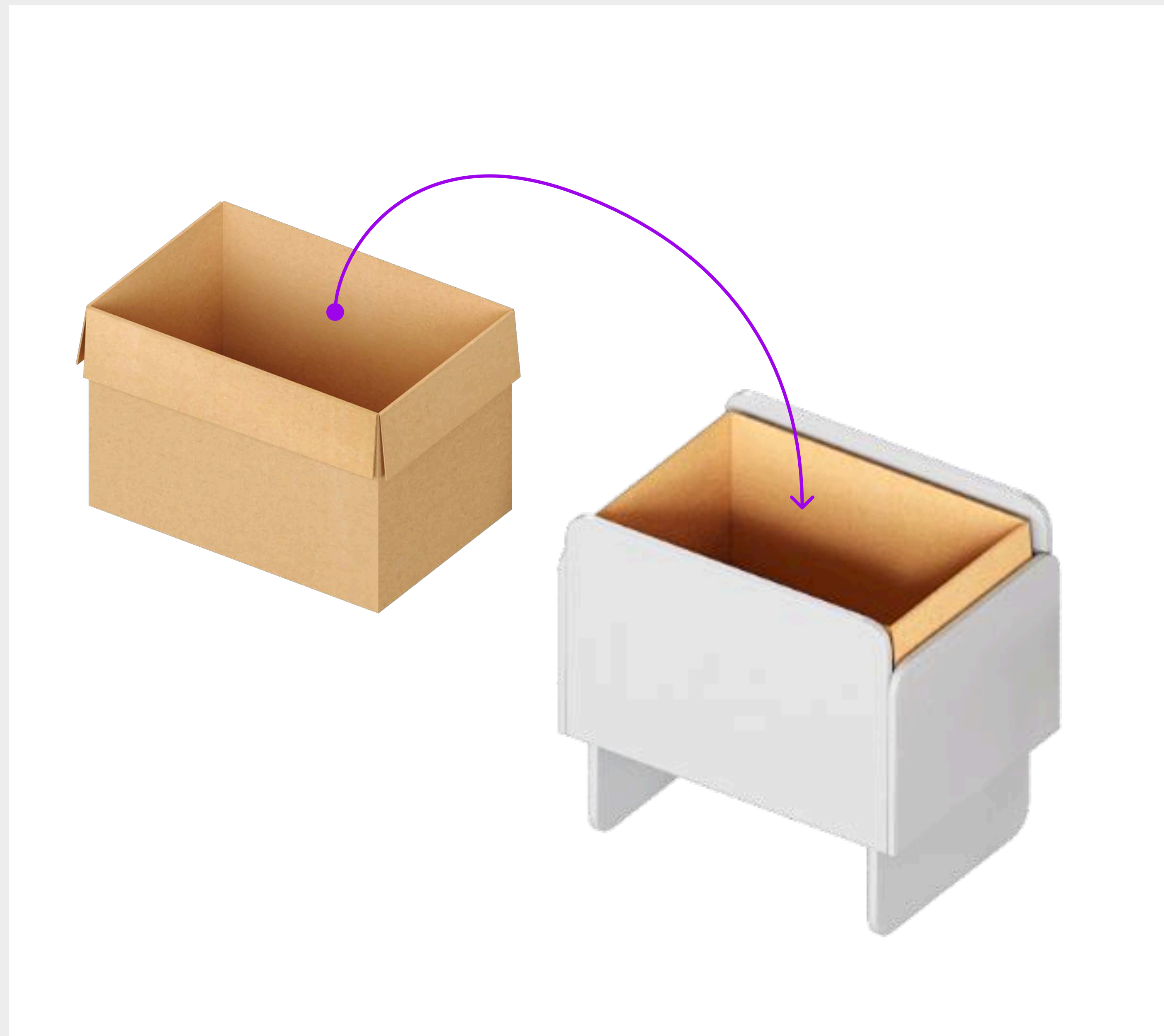

Мебель и оборудование на складе

- 01 Стеллажи
- 02 Приёмы для хранения товаров
- 03 Мебель для рабочей зоны
- 04 Сантехника
- 05 Туалетные принадлежности



Базовое и дополнительное оборудование

Предметы из базового набора важны для работы ПВЗ и удобства менеджера. Если планируете обустроить туалетную комнату, делать полноценную зону отдыха и место для крупногабаритных товаров, используйте предметы из дополнительного набора



Базовый набор:

1. Стеллажи
2. Сантехника
3. Стол и стул

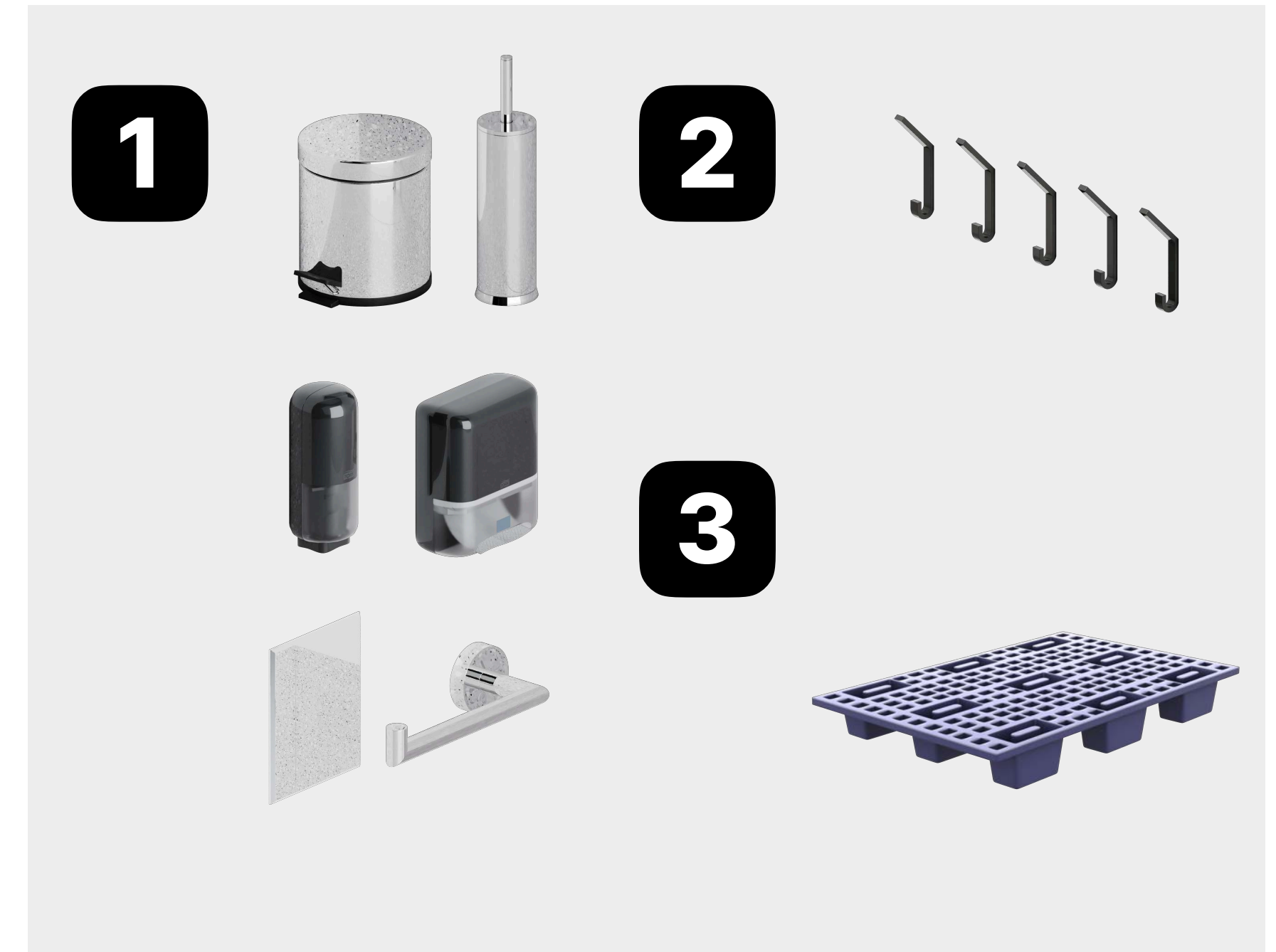

Дополнительные элементы:

1. Туалетные принадлежности
2. Вешалки
3. Поддон для крупногабаритных товаров

Стеллажи

Когда будете планировать склад, учитывайте длину 1 стеллажа со стойками.

Полки

Установите нижнюю полку на высоте 10 см от пола

ширина: 100 см
высота: 185 см
глубина: 51 см

*Значения могут отклоняться на ± 5 см

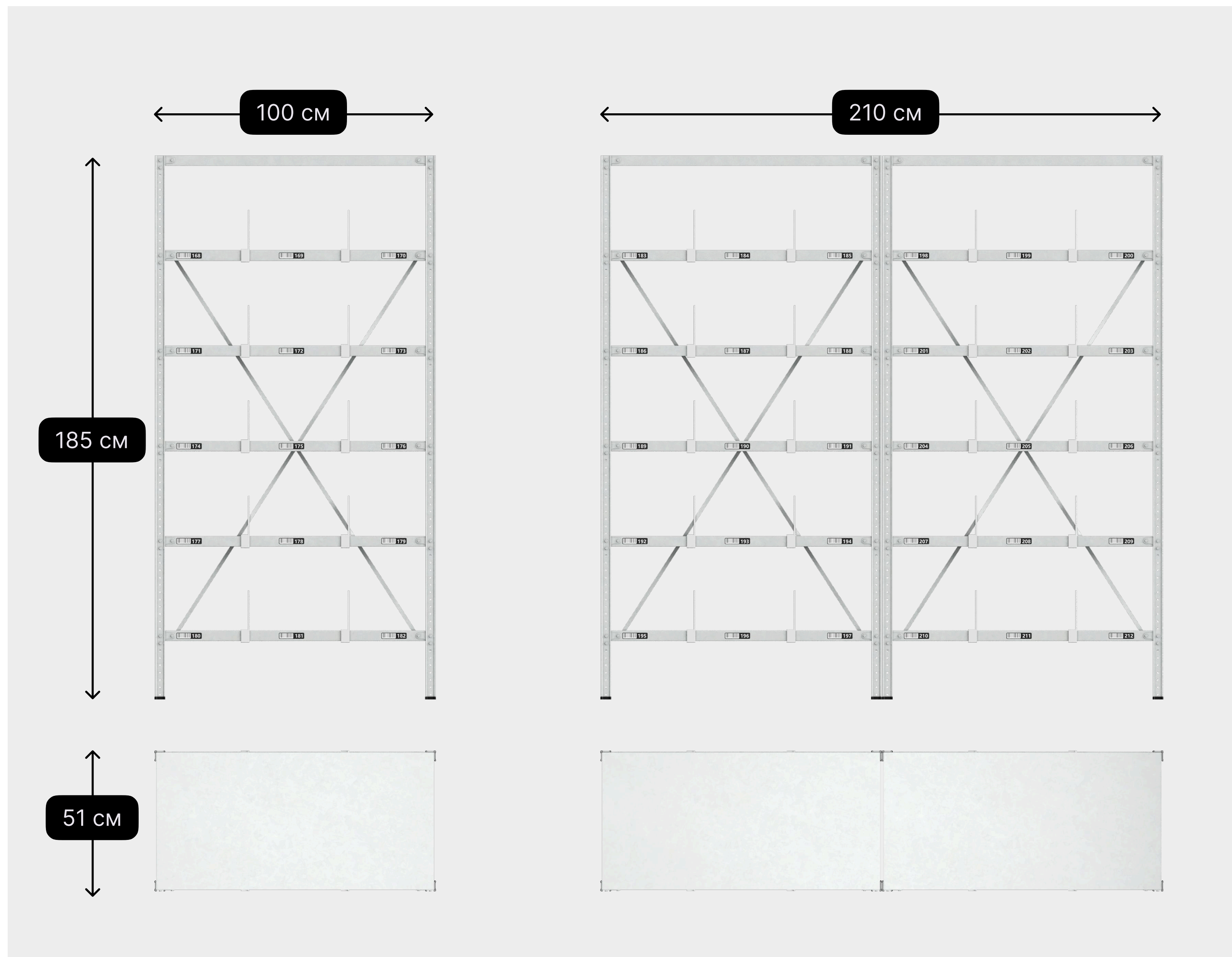

Аксессуары для хранения

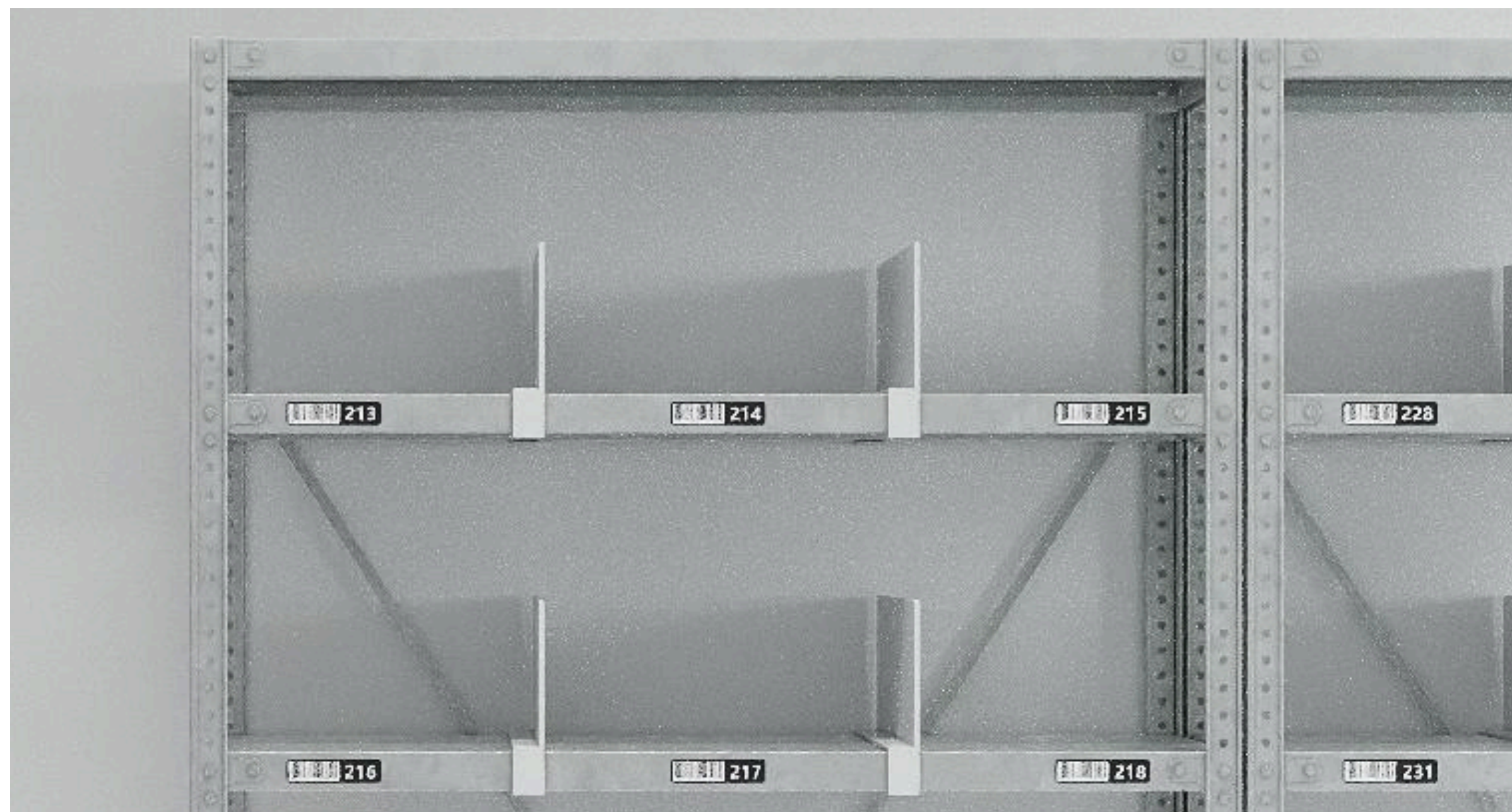

Разделители

Используйте разделители из любого материала, чтобы заказы не смешивались между собой. Также товары можно хранить в обычных коробках

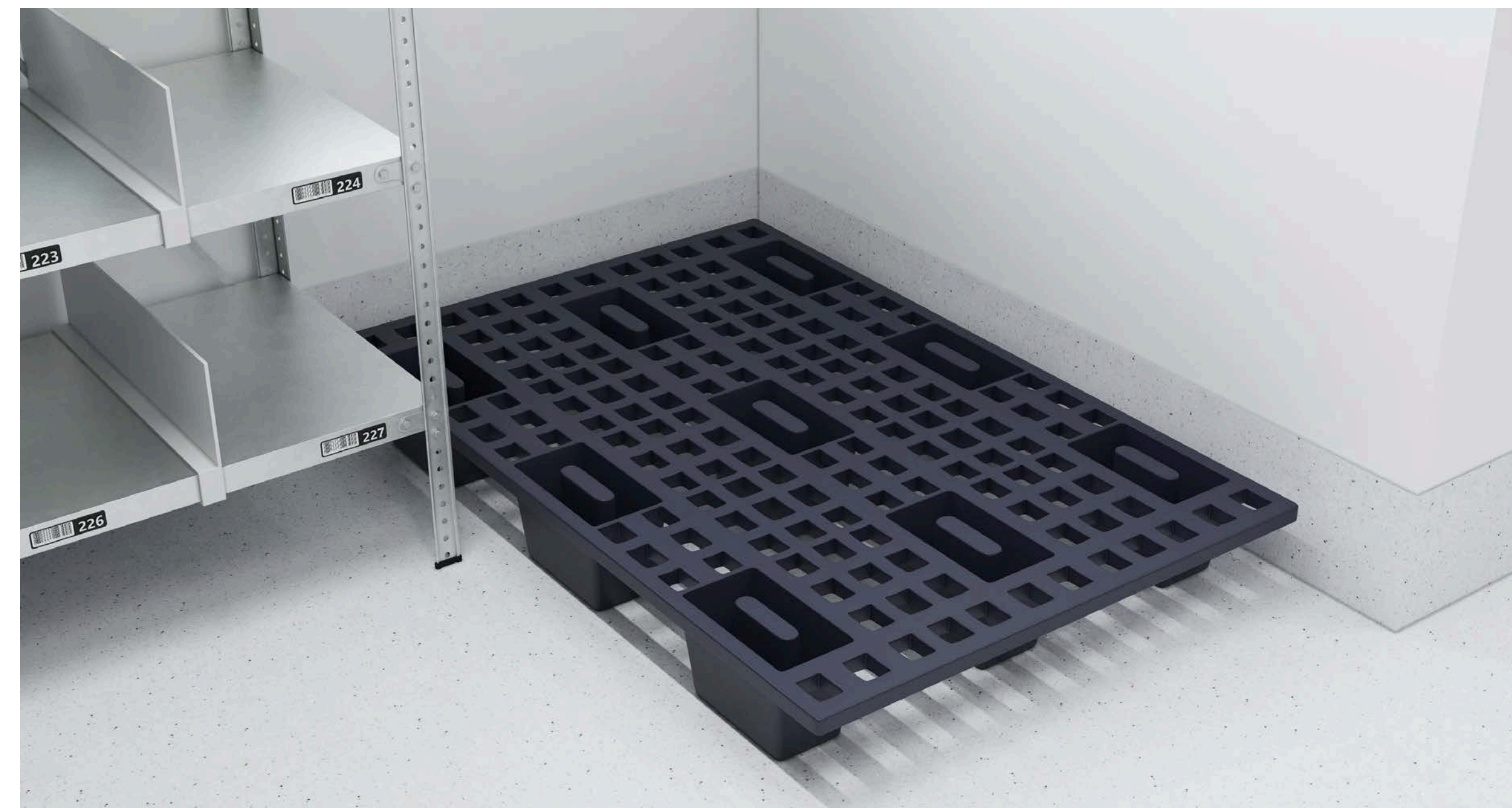

Поддон
120×80×15 см

Храните на поддоне крупногабаритные товары, чтобы обезопаситься от протечек и порчи товаров. Поставьте ближе к выходу и оставьте проход не меньше 1 м

Мебель для рабочей зоны

Подобрали компактную мебель без лишних деталей — она хорошо впишется на складе

стол



стул



крючки для одежды

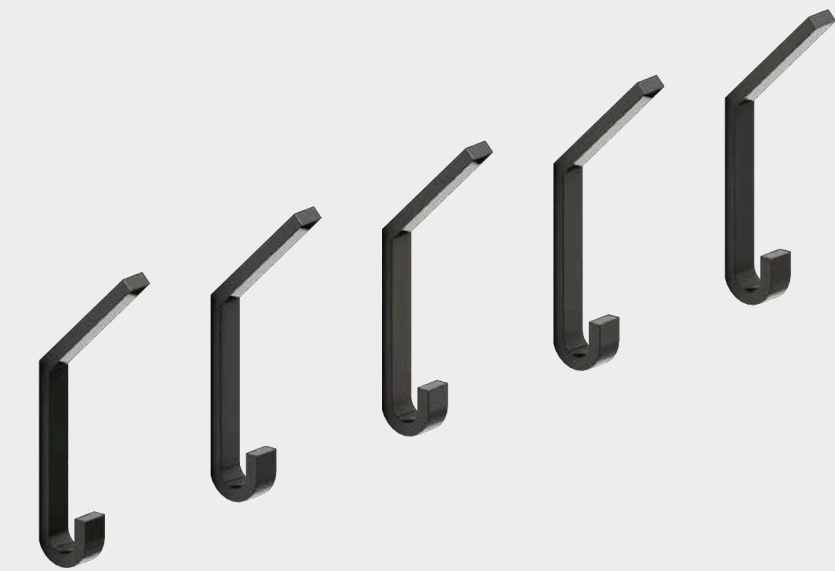

Сантехника

Установите в туалете унитаз, раковину и душ, чтобы было удобно набирать воду в ведро и мыть коврики из примерочных

унитаз



раковина



душик



Туалетные принадлежности

С таким набором будет проще поддерживать порядок в туалете и хранить расходники на своих местах

урна



ёршик



держатель для бумаги

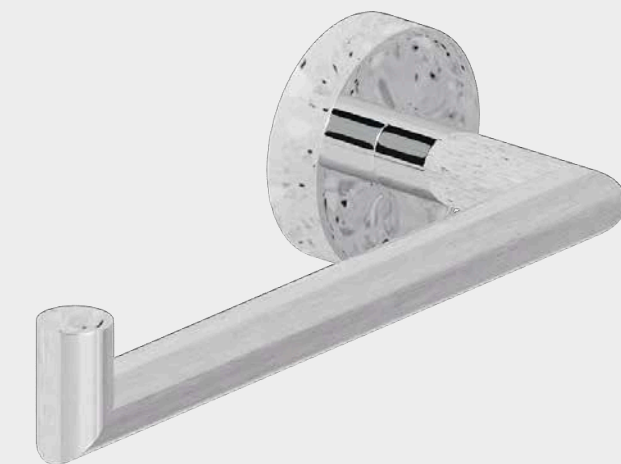

дозатор или мыльница



диспенсер или крючки



зеркало



Текстиль

- 01 Базовый набор текстиля
- 02 Штора для примерочной
- 03 Штанга для входа на склад
- 04 Коврик



Базовый набор текстиля

1. Штора для примерочной
2. Штора для входа на склад
3. Штанга под штору для входа на склад
4. Коврик

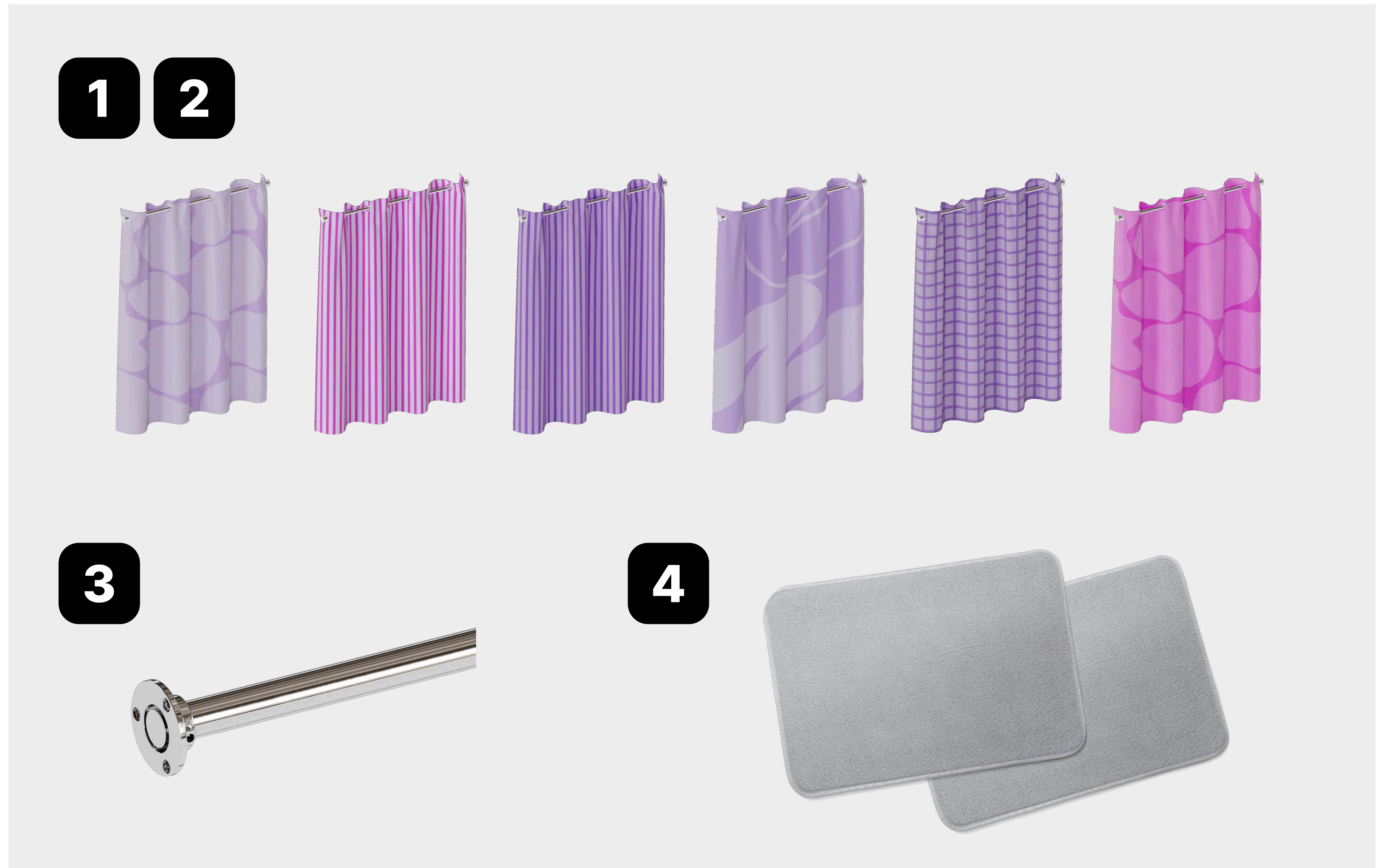

Штора для примерочной

Бывают фиолетовые и маджентовые с узором.

Чередуйте цвета и паттерны, чтобы одинаковые шторы не висели рядом



[скачать материалы](#)

Штора для входа на склад

Если проходы на склад
видны из клиентской зоны
— зашторьте их.
Если не видны — шторы не
нужны.

Цвет шторы не должен
совпадать со шторой
ближайшей примерочной.

Закрепите штору
на хромированной
трубе — на том же уровне,
что и в примерочных



Штанга



Коврик

Разместите текстильный или резиновый коврик серого цвета в каждой примерочной.

Чтобы коврик прослужил дольше, задвигайте его под скамейку. Покупатели будут сами доставать его, когда нужно



Брендирование

- 01 Бренд-стена
- 02 Плакаты
- 03 Накладки на мебель



Как оформить пункт выдачи

1. Бренд-стена
2. Плакат
3. Накладка на стол проверки
4. Накладки на стол выдачи
5. Накладки на стол менеджера

Если места достаточно,
используйте все элементы



Базовое и дополнительное брендрование

Брендируем стены и мебель, чтобы сделать пункт выдачи узнаваемым



Базовый набор:

1. Бренд-стена
2. Плакат
3. Накладка на стол для проверки товаров

4. Накладки на стол менеджера
5. Накладки на стол выдачи

Дополнительные элементы:

1. Вторая бренд-стена
2. Дополнительные плакаты

Бренд-стена

Это полотно с паттерном в фирменных цветах и логотипом Wildberries.

В пункте выдачи 2 таких бренд-стены

Размер: 100×400 см

Материалы:
виниловая плёнка

[скачать материалы](#)

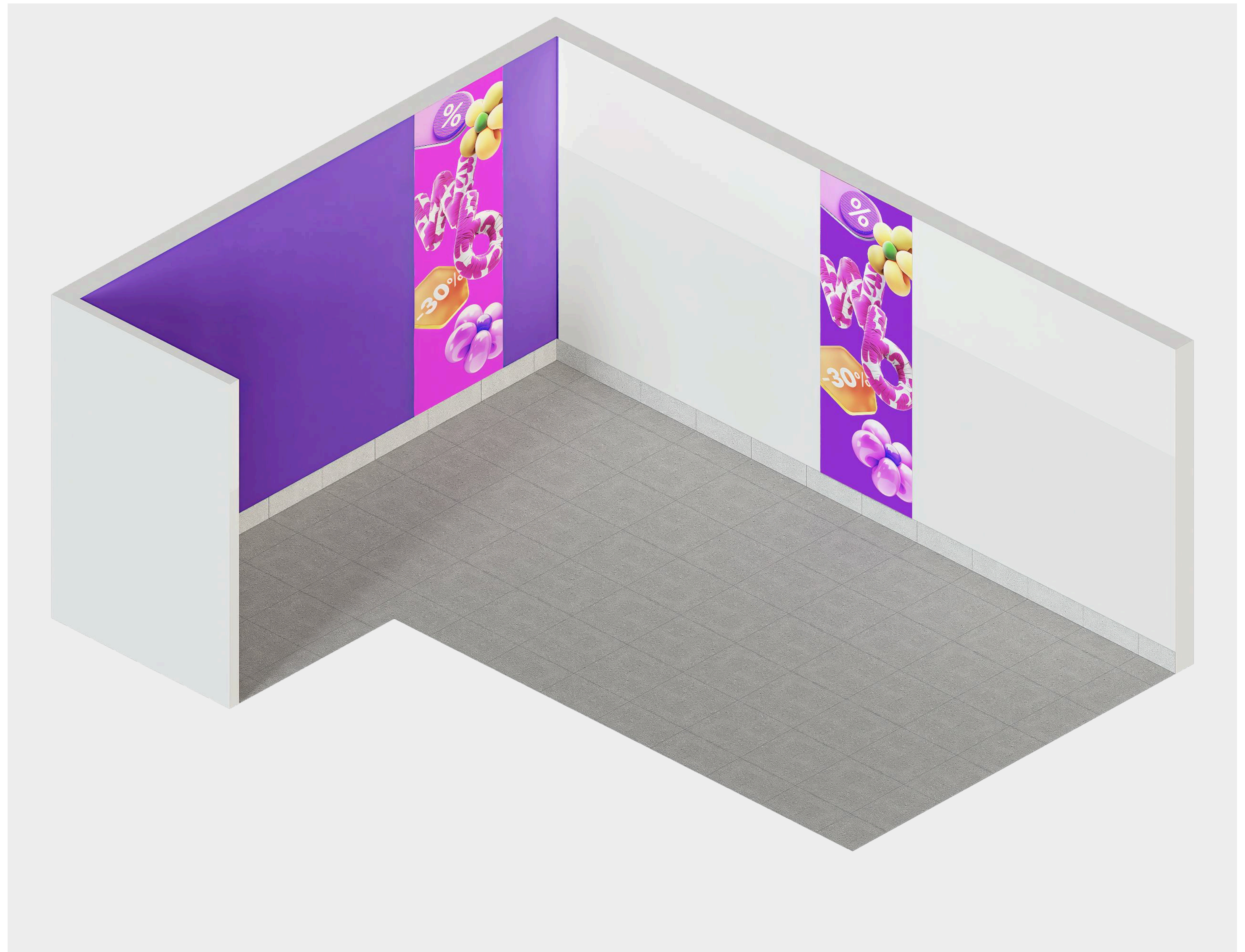

Где разместить первую бренд-стену



Если есть место, разместите бренд-стену по центру за столом менеджера



Если место есть, разместите полотно между столом менеджера и примерочными или столом проверки, но только на акцентной стене

Где разместить вторую бренд-стену



Рядом со столом для проверки заказов



На любой свободной стене, где бренд-стену не перекрывает мебель. Исключение — скамейка

Высота бренд-стены

Бренд-стена должна быть такой же высоты, как расстояние от пола до потолка

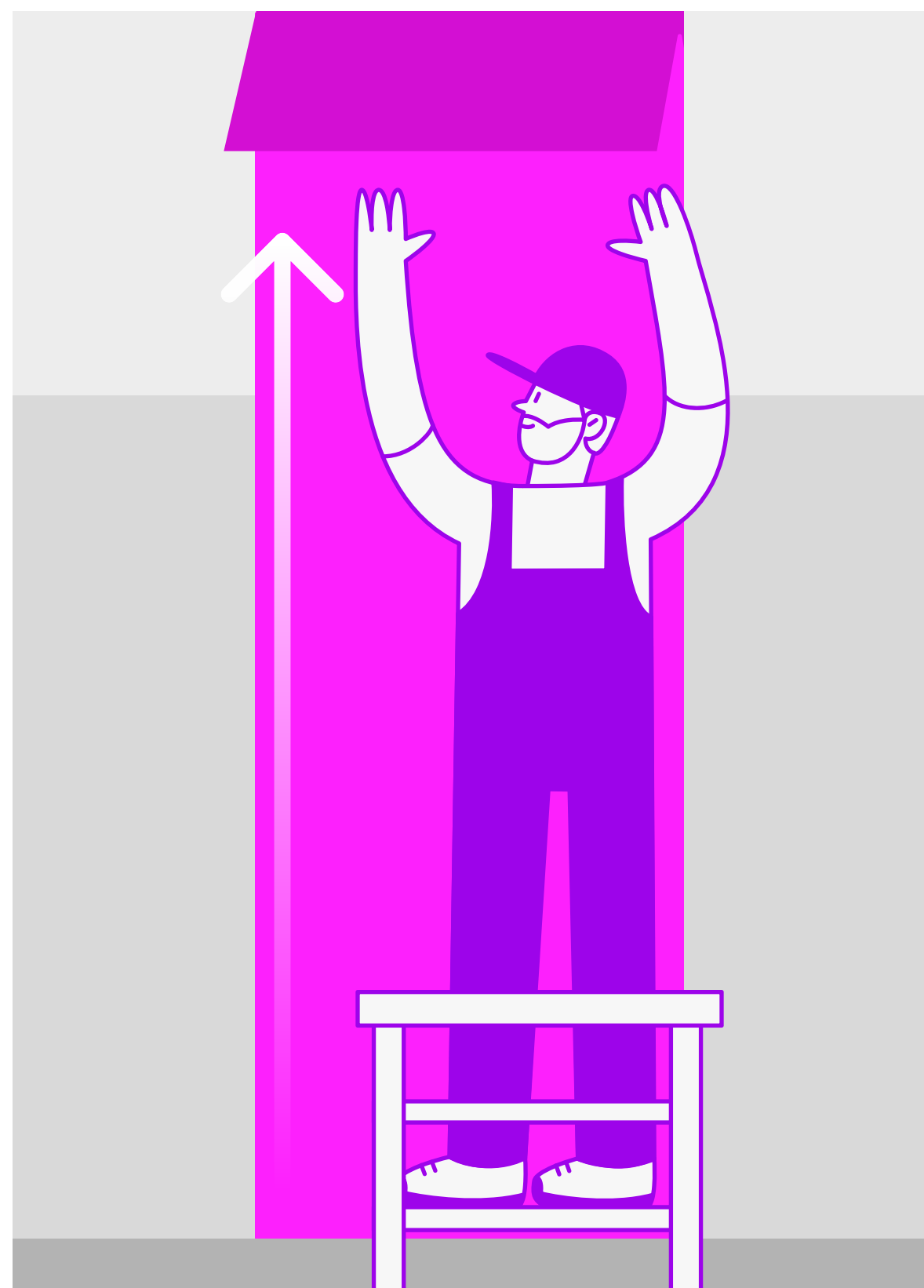

Клейте
от плинтуса вверх

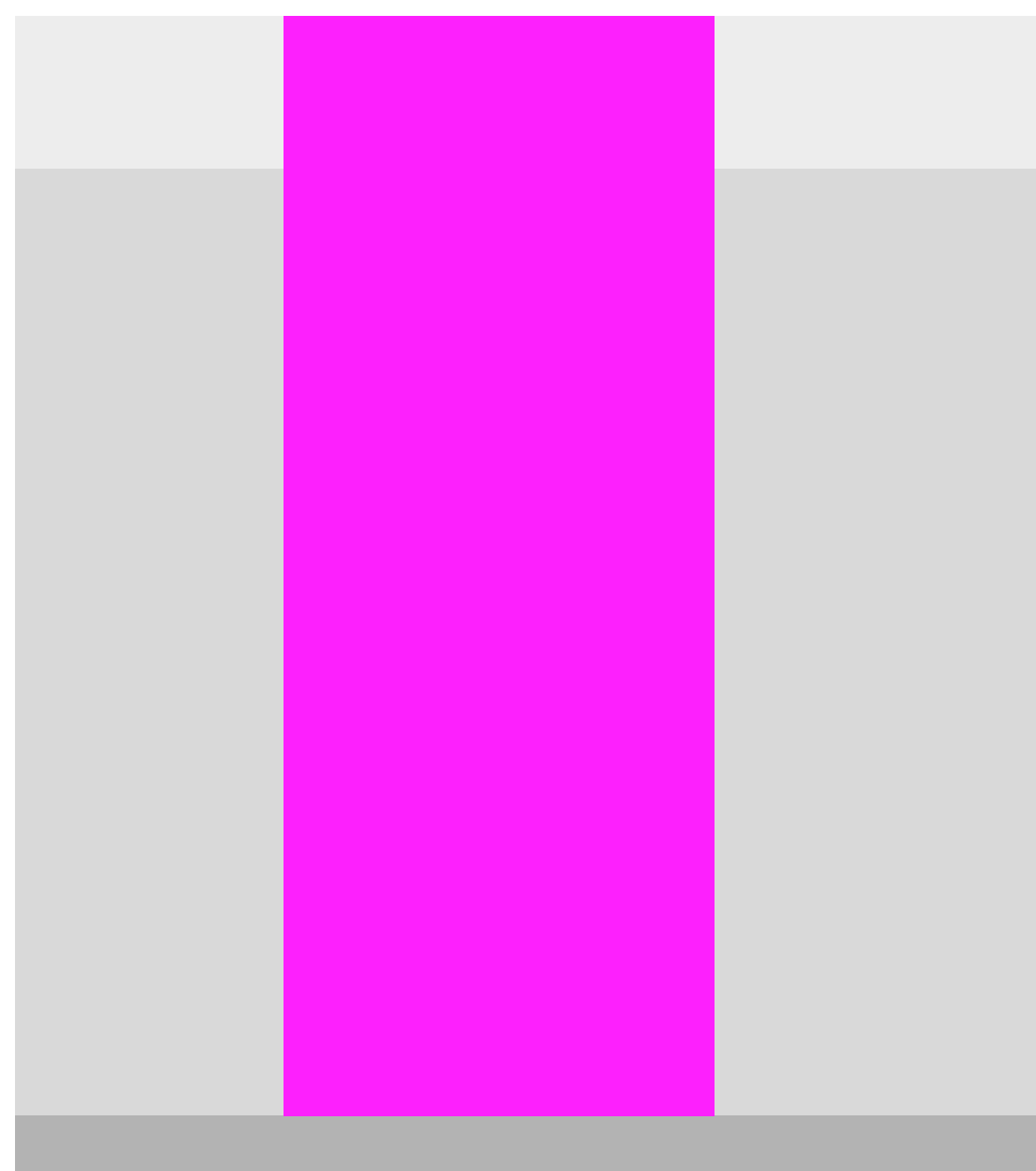

Высота потолка
250 см

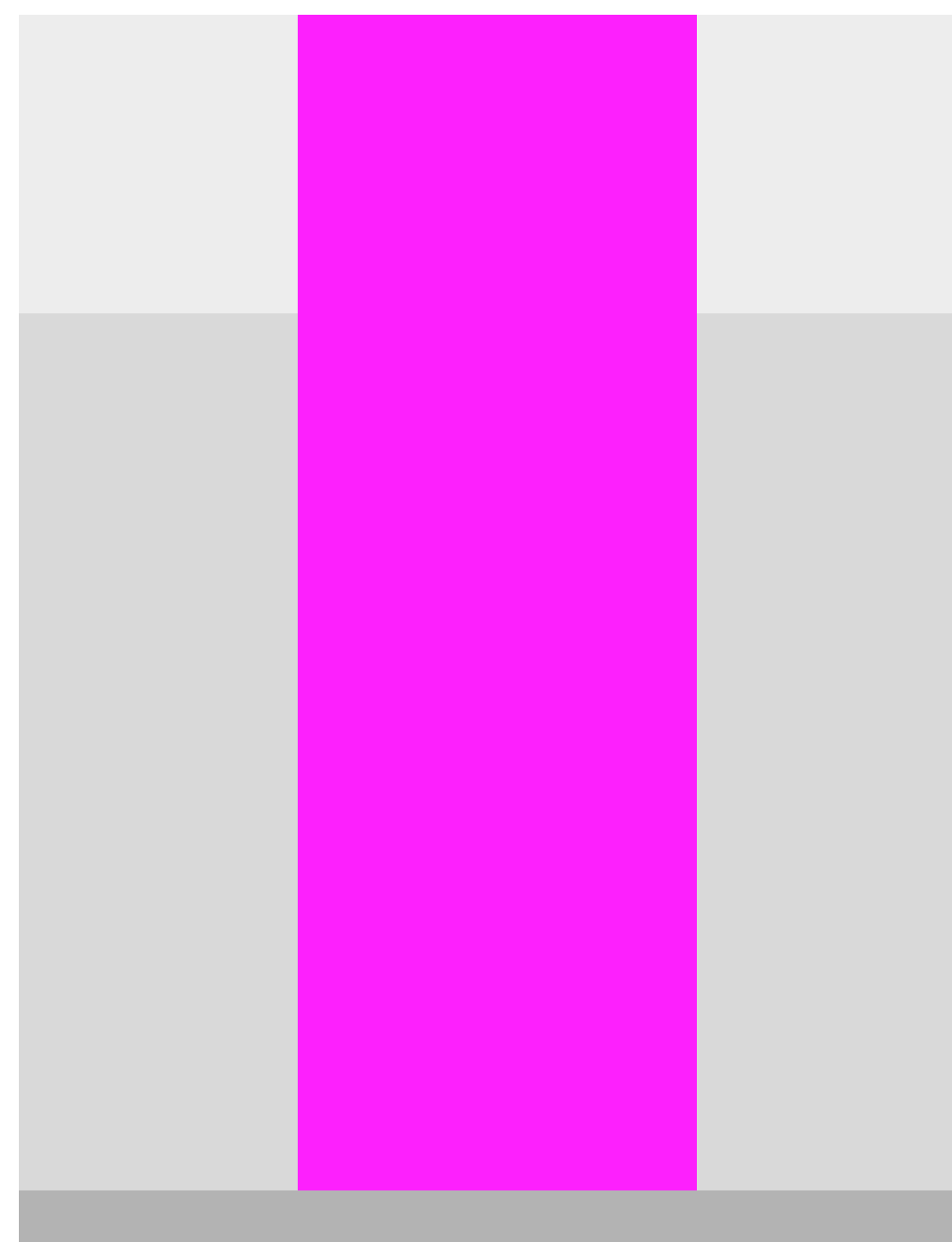

Высота потолка
250–300 см

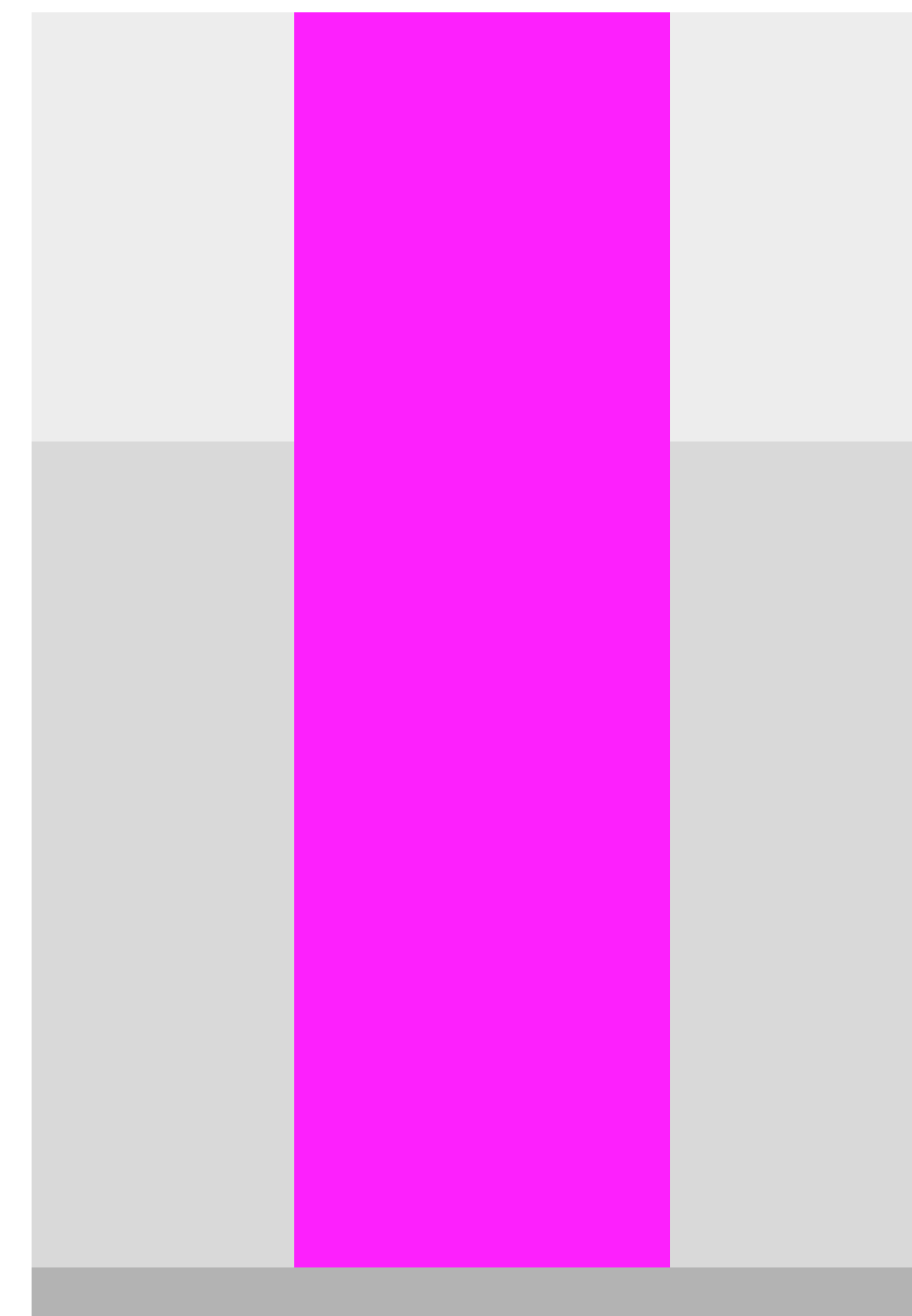

Высота потолка
от 300 см

Плакат

Плакат в формате A1 с паттерном в фирменных цветах и логотипом Wildberries. Если нужно будет обновить оформление, достаточно только распечатать плакат: крепление для него многоразовое.

Скачайте макет и закажите постер в типографии

Размер: 59,4×84,1 см

Материалы:
полипропиленовая плёнка

[скачать макеты](#)

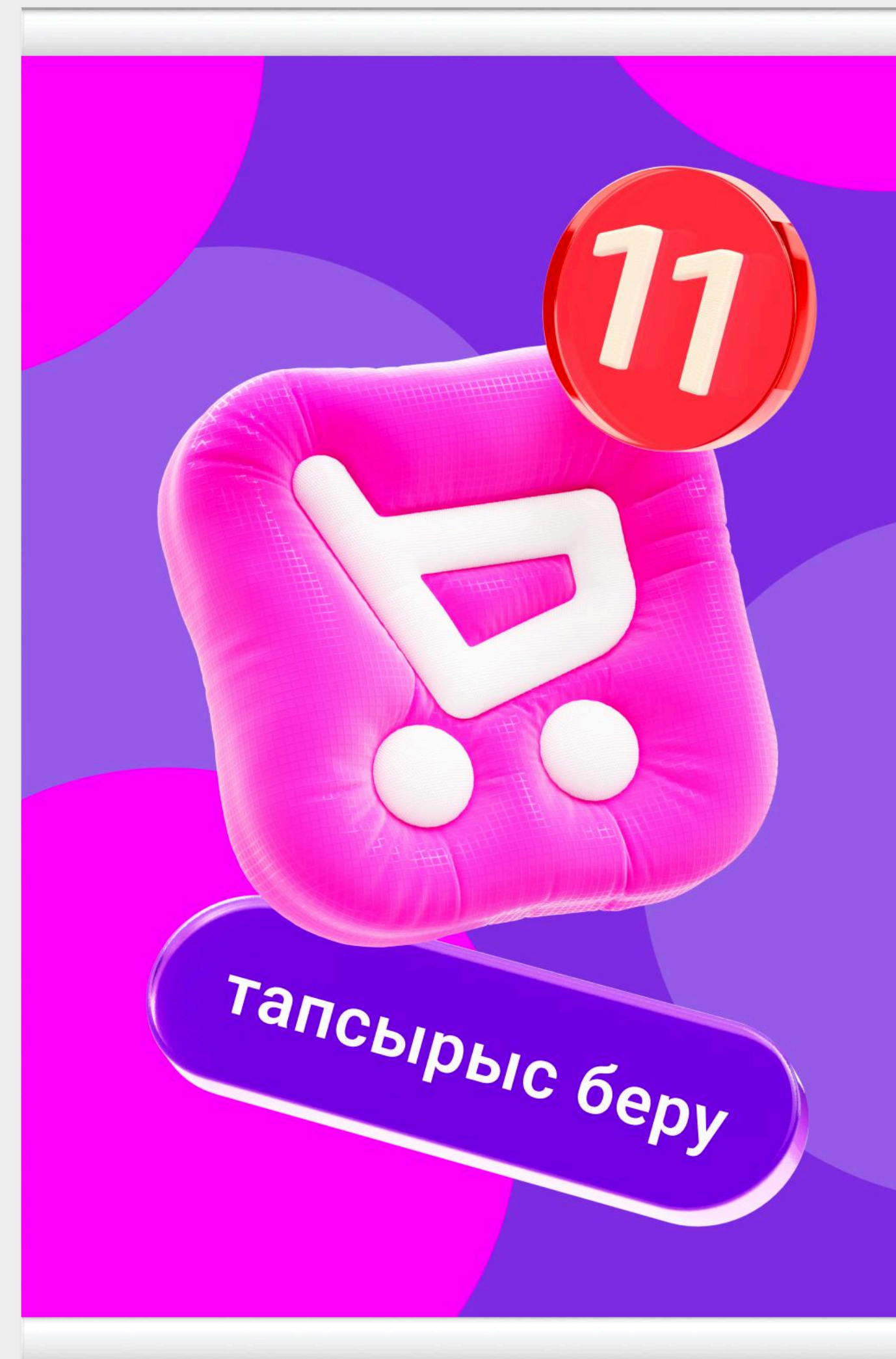

Где повесить плакат

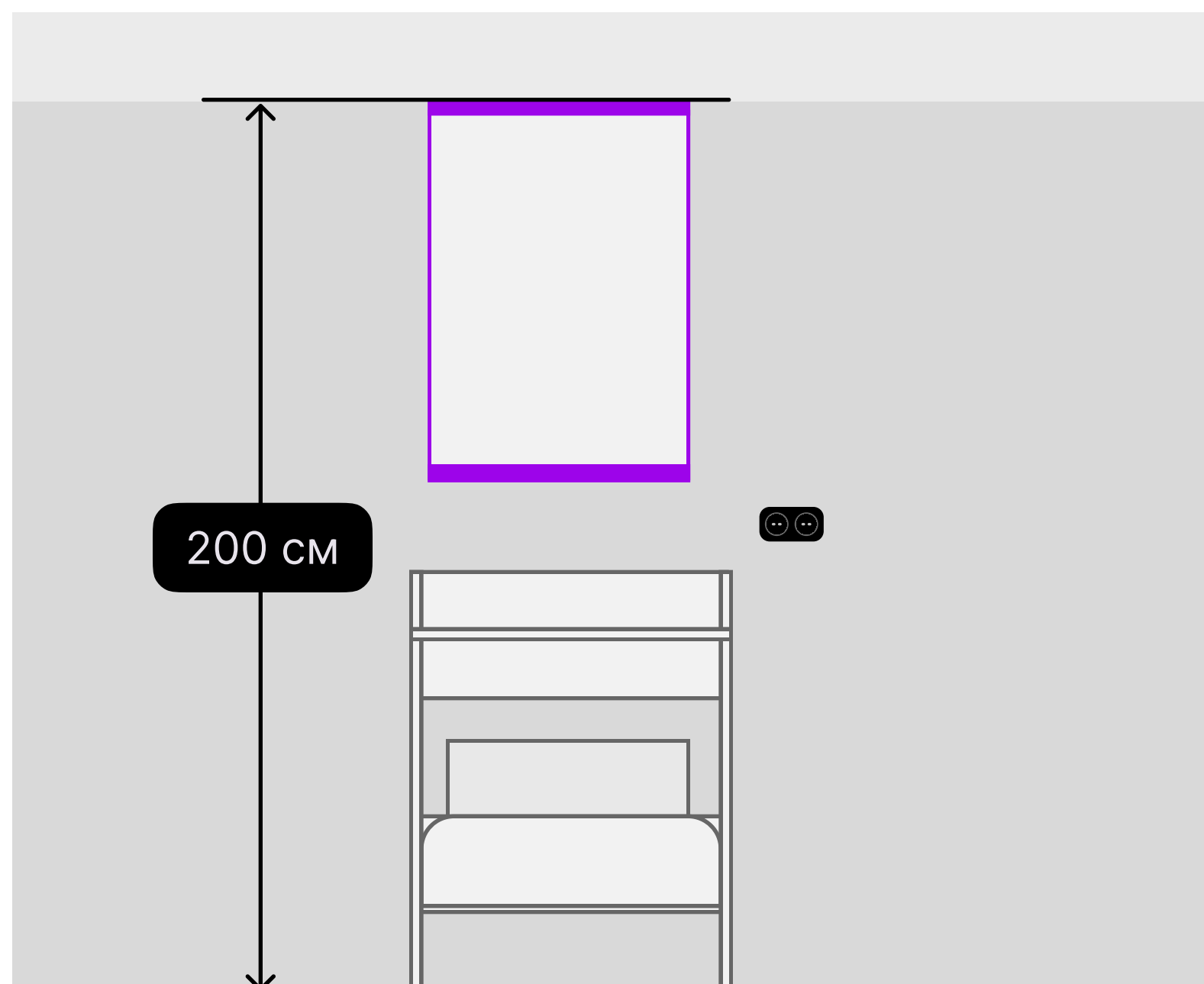

Разместите по центру относительно стола проверки товаров.

Приклейте плакат так, чтобы верхний край был на уровне верха примерочной и фартука

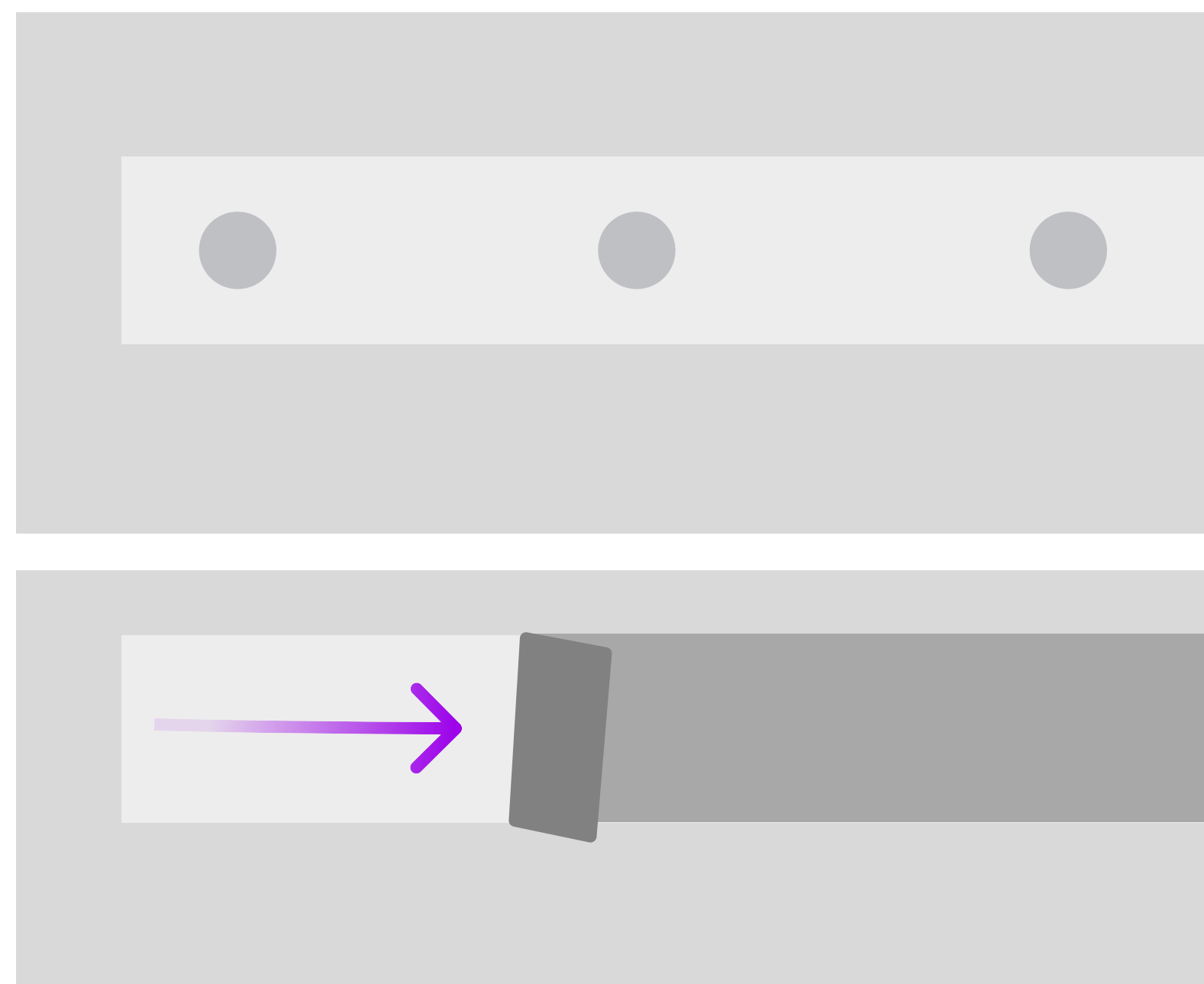

Плакат крепится на липучки-велкро — просто снимите защитную подложку и крепко прижмите ленты к стене

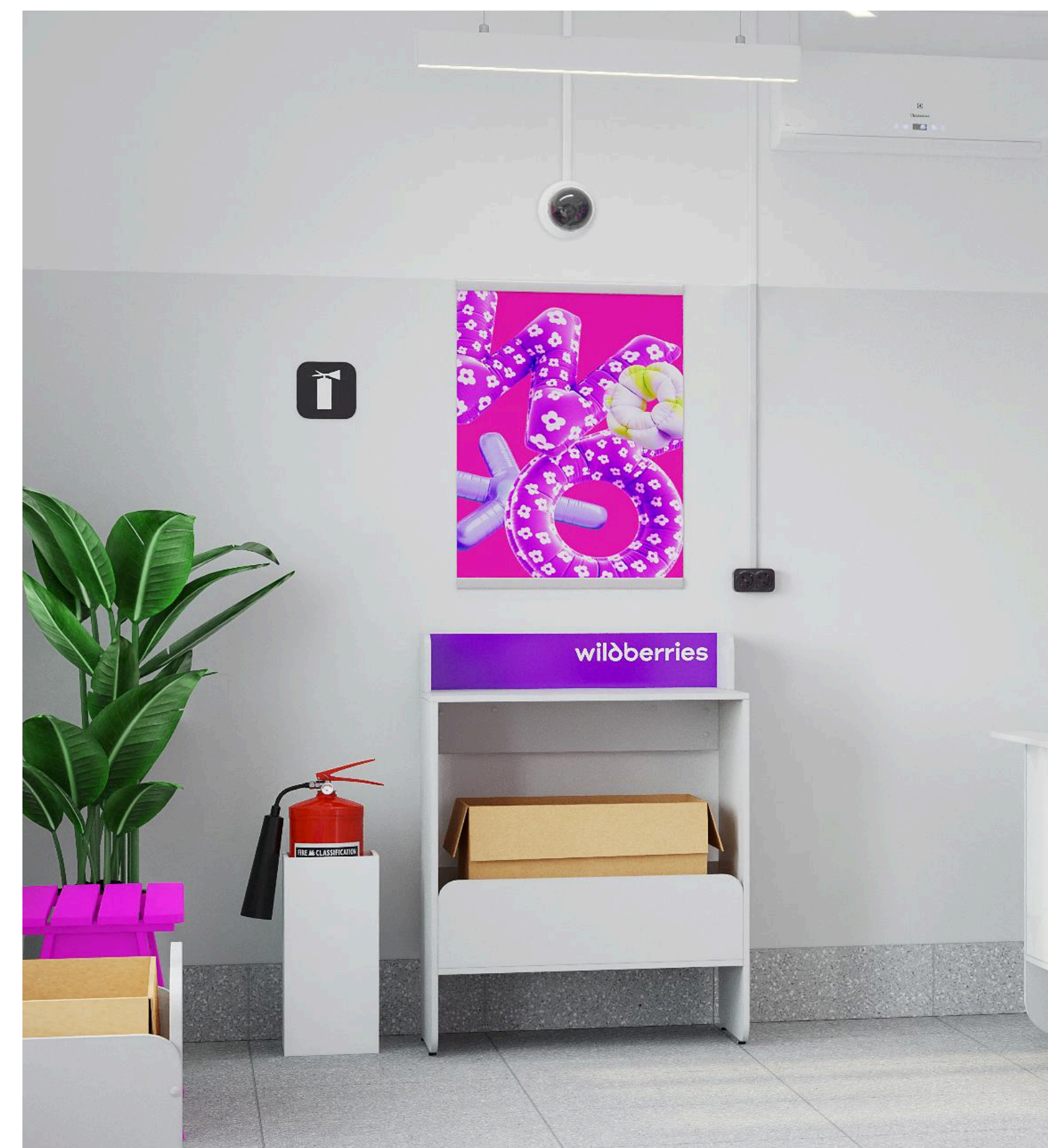

Пример в интерьере

Накладки на мебель

Чтобы мебель визуально выделялась, придумали для неё наклейки с узорами.

Такие наклейки легко установить — они на клейкой основе



Накладка на стол менеджера

Накладка на лицевую сторону стола. Состоит из 2 частей: розовой с логотипом и светло-серой с узором

Размеры:

1. 79,8×48,3 см

2. 76,5×56,7 см

Материалы:

полиэтилентерефталат 0,15 см



[скачать макеты](#)

Накладка на стол выдачи товаров

Накладка на лицевую сторону стола. Может состоять из 2 или 3 частей — всё зависит от размера стола.

Лучше разместить накладку в полоску так, чтобы она была рядом со столом менеджера

Размеры:

1. 44,4×81,7 см
2. 45,4×63,3 см
3. 44,4×81,7 см

Материалы:

полиэтилентерефталат 0,15 см

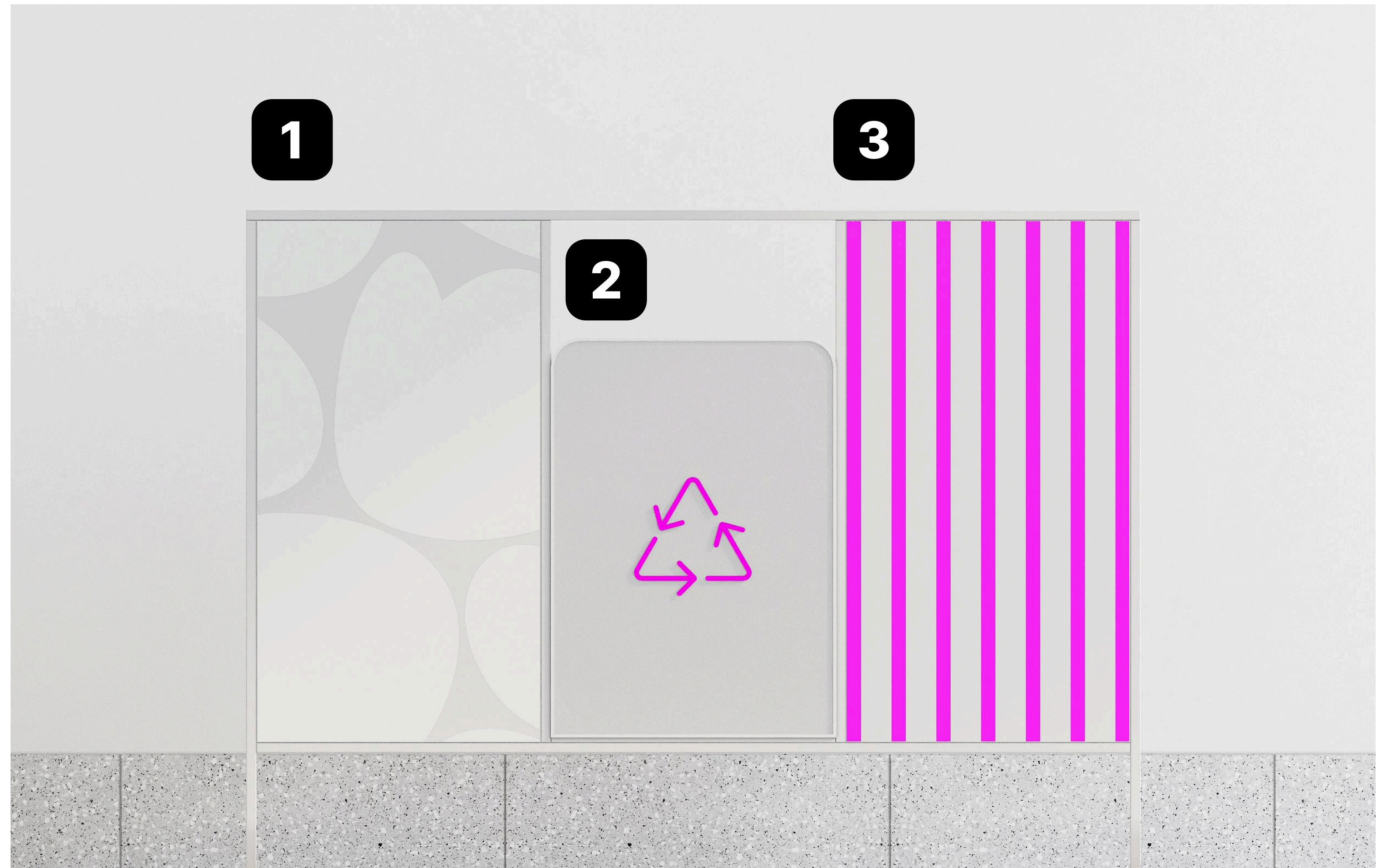

[скачать макеты](#)

Накладка на стол проверки товаров

Накладка на лицевую сторону стола для проверки товаров. Есть под два размера столов: маленький и большой

Размер для маленького стола:
14,9×76,5 см

Размер для большого стола:
14,9×89,5 см

Материалы:
полиэтилентерефталат 0,15 см

[скачать макеты](#)



Информационные материалы

- 01 Информация о камерах наблюдения
- 02 Тейбл-тент для вкладышей
- 03 Уголок потребителя

Базовый набор информационных материалов

1. Информация о камерах наблюдения
2. Тейбл-тент для вкладышей
3. Уголок потребителя

1



2



3



Информация о камерах наблюдения

Чтобы вести видео- и аудионаблюдение в пункте выдачи, нужно:

— поставить табличку с предупреждением о том, что в ПВЗ работают камеры — дать покупателям доступ к тексту политики обработки данных

Размер: 14,8×21 см

Материалы: бумага

[скачать материалы](#)



Как подготовить макет и заполнить шаблон

1. Скачайте материалы: макет листовки и шаблон документа «Политика о порядке осуществления видео- и аудиомониторинга»
2. Заполните пустые поля шаблонов своей информацией
3. Сохраните файл и загрузите на облачный диск с общим доступом
4. Откройте доступ к файлу по ссылке и скопируйте её
5. Создайте QR-код для этой ссылки. Используйте любой бесплатный сервис
6. Скачайте QR-код и добавьте его в макет, как на примере
7. Укажите в макете свои данные: наименование организации, БИН и адрес электронной почты
8. Распечатайте макет и экземпляр политики
9. Вставьте макет в тейбл-тент или разместите на уголке потребителя, а политику храните на столе менеджера. Покупатели могут попросить у вас почитать печатную версию документа

Тейбл-тент для вкладышей

Это пластиковая подставка для вкладышей в формате А5.

В тейбл-тенте размещаем важную для покупателей информацию.

Подставка прозрачная с обеих сторон — можно вставить сразу 2 листовки

Размер: 14,8×21 см

Материалы:
бумага

[скачать макет](#)



Где разместить тейбл-тенты

Есть несколько вариантов

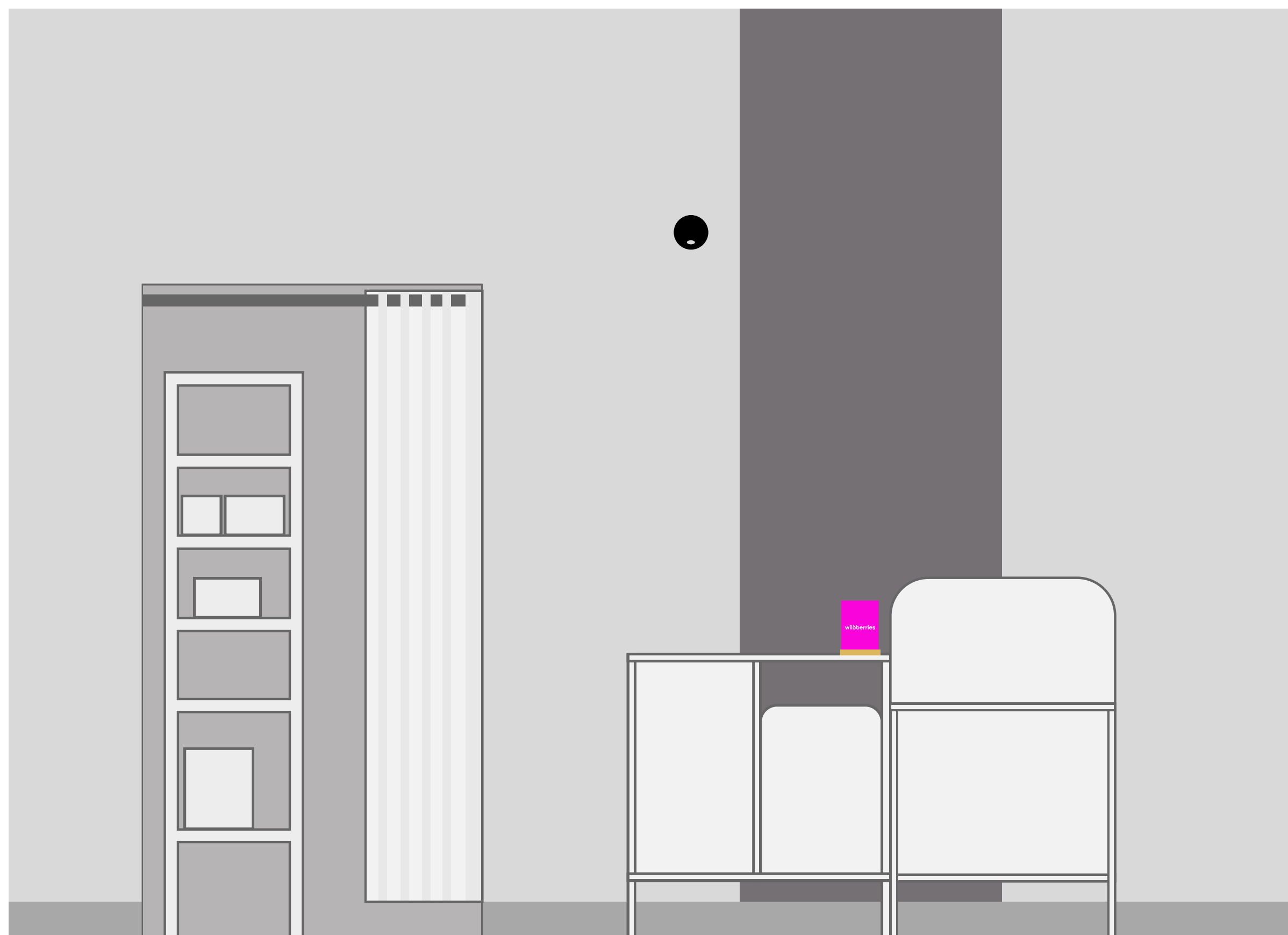

На столе менеджера. Поставьте на свободное место, чтобы тейбл-тент не мешал покупателям

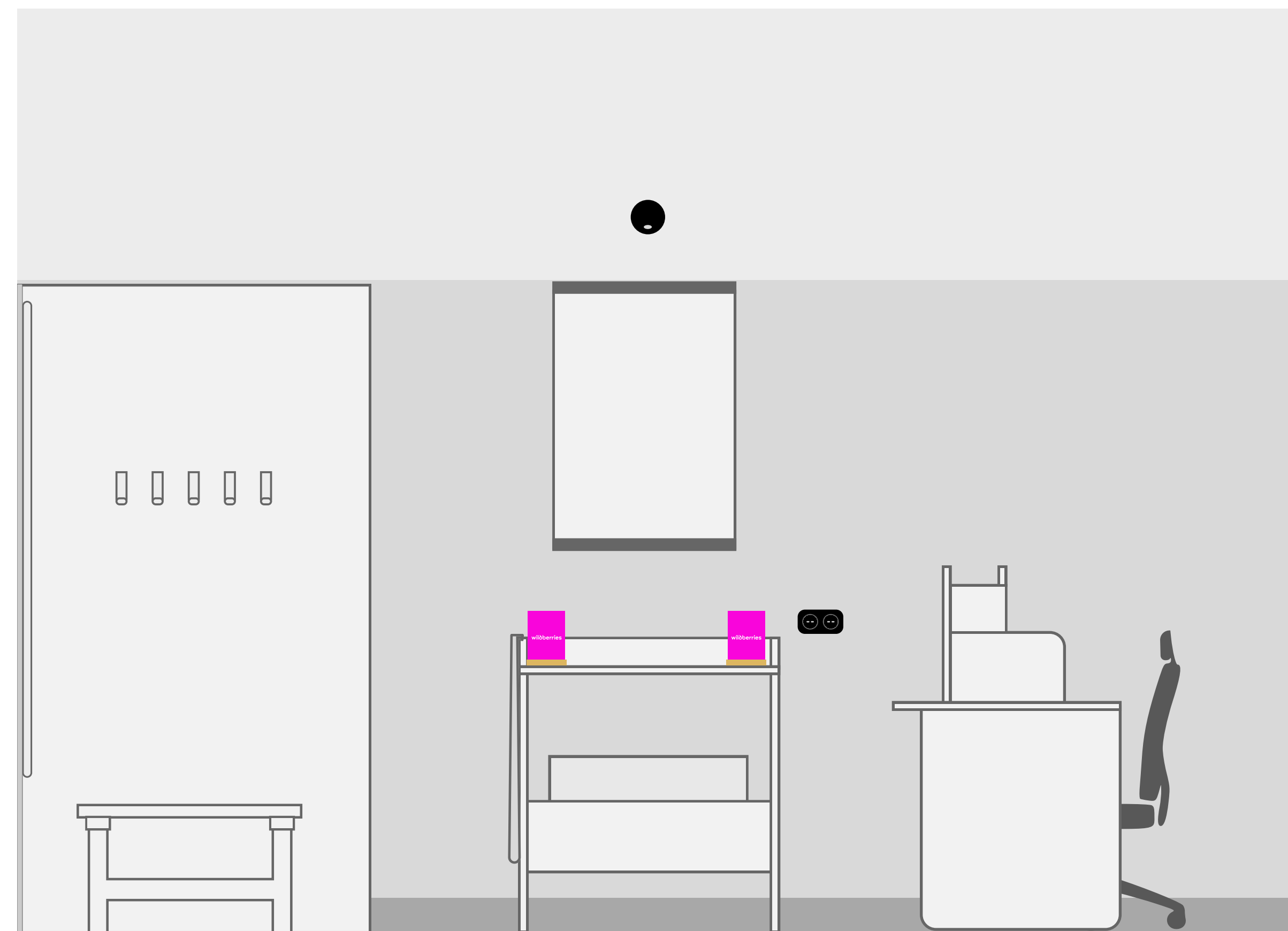

На столе проверки товаров

Уголок потребителя

Это обязательный информационный стенд в пункте выдачи. На нём размещают копию свидетельства о регистрации, информацию об организации, контактные данные уполномоченного органа и субъектов досудебного урегулирования, а также информацию о правах потребителя. Всё на казахском и русском языках. Рекомендуем иметь в ПВЗ книгу отзывов и предложений.

Закажите изготовление уголка потребителя по макетам из руководства или подберите похожий готовый вариант.

Разместите уголок на стене рядом со столом проверки товаров или на любой свободной стене

[скачать макеты](#)



У вас всё получится!

Когда закончите
ремонт, отправьте
заявку на активацию
пункта выдачи
в WB ПВЗ